



# Prefeitura do Município de Pato Bragado

Estado do Paraná

Processo Licitatório  
Nº 165

**AVISO DE LICITAÇÃO**  
**PREGÃO PRESENCIAL Nº 113/2016**

**Regime de Contratação:** Menor Preço GLOBAL

**Objeto:** Aquisição de móveis (ropeiros, cadeiras, mesas) para manutenção das atividades da Secretaria Municipal de Saúde.

**Abertura:** O protocolo dos envelopes será até as 09h00min do dia 18 de agosto de 2016, e a abertura dos envelopes ocorrerá em Sessão Pública as 09h10min do mesmo dia, nas dependências da sala de reuniões da Prefeitura do Município de Pato Bragado, sito na Avenida Willy Barth, 2885, Centro, Pato Bragado – PR.

**Edital:** O edital estará disponível aos interessados para download no site do município: [www.patobragado.pr.gov.br](http://www.patobragado.pr.gov.br) na aba “Licitações – Licitações abertas”.

Pato Bragado – PR, aos dois dias do mês de agosto de 2016.

  
**Arnaldo Bieger**  
**Prefeito do Município**

PUBLICADO NO DIÁRIO OFICIAL  
JCE Nº \_\_\_\_\_  
de 02/08/16 FL. [assinatura]  
Visto

PUBLICADO NO DIÁRIO OFICIAL  
Presencial Nº 4329  
de 05/08/16 FL. [assinatura]  
Visto

PUBLICADO NO DIÁRIO OFICIAL  
eletrônico Nº 966  
de 02/08/16 FL. [assinatura]  
Visto

SOLICITAÇÃO DE COMPRAS E SERVIÇOS

**SECRETARIA MUNICIPAL DE SAÚDE**

**DEPARTAMENTO DE SAÚDE**

**JUSTIFICATIVA:** A necessidade de troca de móveis deteriorados, quebrados, a complementação de alguns setores e para equipar a nova unidade de saúde que esta em fase de conclusão. Os recursos a serem utilizados serão provenientes do Programa de Incentivo Financeiro de Investimento para Aquisição de Equipamentos para Unidades de Atenção Primária, do Estado do Paraná, conforme termo de Adesão.

**OBJETO:** Moveis para escritório.

Valor Estimado: R\$ 24.240,00

Solicitado Por: Débora Andréia Thomas

Assinatura

*Débora Thomas*

Data da Solicitação: 22/07/2016

Carimbo

Débora Andréia Thomas  
CPF 008.621 179-09  
Secretária Mun. de Saúde de  
Pato Bragado - PR

**DEPARTAMENTO DE COMPRAS E PLANEJAMENTO**

**RECURSO ORÇAMENTÁRIO**

Dotação: \_\_\_\_\_

Data do Encaminhamento \_\_\_\_/\_\_\_\_/\_\_\_\_ Assinatura \_\_\_\_\_

Carimbo

**SECRETARIA DE FINANÇAS**

**Autorização Financeira**

( ) Autorizado

( ) Não Autorizado

Data \_\_\_\_/\_\_\_\_/\_\_\_\_

Assinatura \_\_\_\_\_

Carimbo

**RECURSO FINANCEIRO**

( ) Possui

( ) Não Possui

**FORMA DE PAGAMENTO**

Até 30 dias

**GABINETE DO PREFEITO**

Autorizado

( ) Não Autorizado

Data *22/07/16*

Assinatura *[Assinatura]*

Carimbo

**RECEBIMENTO DE NOTA FISCAL**

Empresa Orçada: \_\_\_\_\_

Pedido Recebido em \_\_\_\_/\_\_\_\_/\_\_\_\_

Assinatura \_\_\_\_\_

NF Recebida em \_\_\_\_/\_\_\_\_/\_\_\_\_

Carimbo

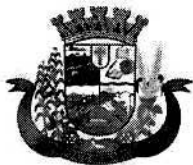

# DIÁRIO OFICIAL ELETRÔNICO

## MUNICÍPIO DE PATO BRAGADO – PR

TERÇA-FEIRA, 7 DE JUNHO DE 2016

ANO: IV

EDIÇÃO Nº: 827 - 1 Página

www.patobragado.pr.gov.br

### SUMÁRIO

#### ATOS DO PODER EXECUTIVO

PORTARIA Nº 187, DE 06 DE JUNHO DE 2016.....	Pg. 01
DECRETO Nº 084, DE 03 DE JUNHO DE 2016.....	Pg. 01
DECRETO Nº 086, DE 03 DE JUNHO DE 2016 - REPUBLICAÇÃO.....	Pg. 01
AVISO DE LICITAÇÃO - PREGÃO PRESENCIAL Nº 080/2016.....	Pg. 01

CONSELHO MUNICIPAL DOS DIREITOS DA CRIANÇA E DO ADOLESCENTE - CMDCA CMDCA - EDITAL DE CONVOCAÇÃO Nº 01/2016.....	Pg. 01
---	--------

#### ATOS DO PODER LEGISLATIVO

PORTARIA Nº 026, DE 06 DE JUNHO DE 2016.....	Pg. 01
PORTARIA Nº 027, DE 06 DE JUNHO DE 2016.....	Pg. 01

### ATOS DO PODER EXECUTIVO

#### PORTARIA Nº 187, DE 06 DE JUNHO DE 2016.

O Prefeito do Município de Pato Bragado, Estado do Paraná, no uso das atribuições legais que lhe são conferidas, e de conformidade com a Lei Municipal nº 551/2001, e nos termos da Solicitação de diárias n.ºs 086/2016, em anexo, R E S O L V E

Art. 1º Autorizar a concessão de 03 (três) diárias, para a servidora abaixo relacionada, visando deslocamento desta até a Cidade de Foz do Iguaçu, Estado do Paraná, no período compreendido entre os dias 08 à 10 de junho de 2016, para participar do Treinamento com o tema "O CONTROLE INTERNO COMO FERRAMENTA DE GESTÃO NAS ORGANIZAÇÕES PÚBLICAS: LICITAÇÕES E SEUS PROCEDIMENTOS ESPECIAIS E CUIDADOS NECESSÁRIOS NA ADMINISTRAÇÃO PÚBLICA NO ANO ELEITORAL", promovido pela empresa LG Assessoria, Treinamentos e Pesquisas, sendo:

Nome do Servidor	Cargo	Lotação
Maria Elisabete Backes	Chefe do Setor de Conciliação Bancária e Caixa	Finanças

Art. 2º Revogam-se as disposições em contrário.

Registre-se e Publique-se.

Gabinete do Prefeito do Município de Pato Bragado, Estado do Paraná, em 06 de junho de 2016.

Arnildo Rieger  
Prefeito do Município

#### DECRETO Nº 084, DE 03 DE JUNHO DE 2016.

SÚMULA: Dispõe sobre a abertura de Crédito Adicional Suplementar no Orçamento do Exercício de 2016 e dá outras providências

O Chefe do Poder Executivo de Pato Bragado, Estado do Paraná, no uso de suas atribuições legais, e considerando o disposto no Art. 10 e seu § 1º da Lei Municipal nº. 1.516, de 10 de dezembro de 2015 (Lei Orçamentária Anual) que permite o Chefe do Poder Executivo a abertura de crédito adicional suplementar, visando o reforço de dotação e a criação de fonte de recursos,

considerando ainda que, nos termos dos incisos I e II, do § 2º, do Art. 10 da Lei Municipal nº. 1.516, de 10 de dezembro de 2015 os valores suplementados com recursos do superávit, do excesso ou provável excesso de arrecadação do exercício corrente não oneram o limite do "capex" do Art. 10, da Lei Municipal nº. 1.516, de 10 de dezembro de 2015 (Lei Orçamentária Anual);

considerando que os recursos do Programa de Qualificação da Atenção Primária à Saúde – APSUS destinados a aquisição de equipamentos para a atenção básica foram transferidos pelo Governo do Estado do Paraná junto a conta bancária 0104/0968/578-1 a qual foi vinculada pela contabilidade na fonte 497, D E C R E T A

Art. 1º Fica aberto um crédito adicional suplementar junto ao Orçamento do Exercício de 2016, na importância de R\$ 115.000,00 (cento e quinze mil reais), obedecendo à seguinte classificação:

02.000 – EXECUTIVO MUNICIPAL	
02.009 – Fundo Municipal de Saúde	
10.301.1450.2.040 – Manutenção das Atividades do Fundo Municipal de Saúde	
44.90.52.00 – 5752- Equipamentos e Material Permanente	
Fonte: 497.09.02.05.20 – Vigilância em Saúde.....	R\$ 115.000,00
TOTAL.....	R\$ 115.000,00

Art. 2º Os recursos necessários para cobertura do crédito aberto no Art. 1º, de acordo com o Art. 43 da Lei Federal nº 4.320, de 17 de março de 1964, são os provenientes de excesso de arrecadação, na fonte 497.09.02.05.20 – Vigilância em Saúde no valor de R\$ 115.000,00 (cento e quinze mil reais).

Art. 3º Este Decreto entra em vigor na data de sua publicação.

Gabinete do Prefeito do Município de Pato Bragado, Estado do Paraná, em 03 de junho de 2016.

Arnildo Rieger  
Prefeito do Município

#### DECRETO Nº 086, DE 03 DE JUNHO DE 2016 - REPUBLICAÇÃO.

SÚMULA: NOMEIA COMISSÃO DE RECEBIMENTO DE NOTAS FISCAIS

O Prefeito do Município de Pato Bragado, Estado do Paraná, no uso das atribuições legais que lhe são conferidas, resolve e D E C R E T A

Art. 1º Ficam nomeados, para constituir a Comissão de recebimento, conferência de Notas Fiscais de bens, obras, serviços e mercadorias, adquiridos pela municipalidade em cada secretaria, os nomes abaixo relacionados:

Secretaria	Responsável	Email
Esportes e Lazer	Ossar Roberto Schaeffer	rfe.esporte@patobragado.pr.gov.br
Educação e Cultura	Cristiane Schueuermann Bonato	rfe.educacao@patobragado.pr.gov.br
Administração	Dani Alander Rohden	rfe.administracao@patobragado.pr.gov.br
Obras, Viação e Urbanismo	Gláucia Sorensen	rfe.obras@patobragado.pr.gov.br
Agricultura e Meio Ambiente	Claudete Lucia Staravonatto	rfe.agricultura@patobragado.pr.gov.br
Saúde	Claudinei Ivan Closs	rfe.saude@patobragado.pr.gov.br
Finanças	Cleunice Fritzen Finken	rfe.financas@patobragado.pr.gov.br
Indústria e Comércio	Jonatan Fernandes	rfe.comercio@patobragado.pr.gov.br
Assistência Social	Tatiane Medin Follmer	rfe.assistencia@patobragado.pr.gov.br

Parágrafo Único: Todos os arquivos referentes às Notas Fiscais Eletrônicas, sendo em formato .pdf e .xml, recebidos nos e-mails supracitados, devem ser conferidas em sua totalidade. Posteriormente ao recebimento

das mercadorias ou cumprimento do serviço, as Notas Fiscais Eletrônicas deverão ser assinadas e encaminhadas para o setor responsável pelo empenho da despesa, além disso, os arquivos digitais, .pdf e .xml, deverão ser enviados ao Servidor de Dados do Município para posterior divulgação no Portal da Transparência.

Art. 2º O exercício dos nomeados pelo Artigo anterior, é considerado serviço público relevante e não será remunerado.

Art. 3º Este Decreto entra em vigor na data de sua publicação, revogadas as disposições em contrário.

Registre-se e Publique-se

Gabinete do Prefeito do Município de Pato Bragado, Estado do Paraná, em 03 de junho de 2016.

Arnildo Rieger  
Prefeito do Município

#### AVISO DE LICITAÇÃO - PREGÃO PRESENCIAL Nº 080/2016.

Regime de Compra: Menor Preço POR LOTE

Objeto: Aquisição de material esportivo e pedagógico, para desenvolvimento de atividades junto à Escola Municipal Marechal Deodoro.

Abertura: O protocolo dos envelopes será até as 14h00min do dia 22 de junho de 2016, e a abertura dos envelopes ocorrerá em Sessão Pública às 14h10min horas do mesmo dia, nas dependências da sala de reuniões da Prefeitura do Município de Pato Bragado, sito na Avenida Willy Barth, 2885, Centro, Pato Bragado – PR.

Edital: O edital estará disponível aos interessados junto a Secretaria de Administração na Prefeitura do Município de Pato Bragado, Estado do Paraná, durante o horário normal de expediente, das 08h00min às 12h00min e das 13h30min às 17h00min, de segunda à sexta-feira, e também para download no site do Município: [www.patobragado.pr.gov.br](http://www.patobragado.pr.gov.br).

Pato Bragado – PR, aos sete dias do mês de junho de 2016.

Arnildo Rieger  
Prefeito do Município

### CONSELHO MUNICIPAL DOS DIREITOS DA CRIANÇA E DO ADOLESCENTE

#### COMUNICAÇÃO - EDITAL DE CONVOCAÇÃO Nº 01/2016

A Presidente do Conselho Municipal dos Direitos da Criança e do Adolescente do Município de Pato Bragado – Paraná, no uso da atribuição que lhe é conferida pela Lei Municipal nº 967/2007.

CONVOCA seus membros, comissão Intersetorial para elaboração dos planos Municipais no âmbito da criança e do adolescente e comunidade em geral, para participarem da reunião ordinária a realizar-se no dia 13 de junho de 2016, às 08h20min horas, nas dependências do CRAS

Tendo como pauta:

1. Apresentação e aprovação do Plano Decenal de atendimento socioeducativo;
2. Assuntos Gerais;

Pato Bragado, 07 de Junho de 2016.

*Tatiane Regina Medin Follmer*

Tatiane Regina Medin Follmer  
Presidente do CMDCA

### ATOS DO PODER LEGISLATIVO

#### PORTARIA Nº 026, DE 06 DE JUNHO DE 2016.

SÚMULA: Concede folga à Servidora Efetiva da Câmara Municipal de Pato Bragado.

O PRESIDENTE DA CÂMARA MUNICIPAL DE PATO BRAGADO, Estado do Paraná, no uso de suas atribuições legais que lhe são conferidas pelo Regimento Interno, Lei Orgânica Municipal e Portaria nº 016, de 12 de abril de 2016, R E S O L V E

Art. 1º - Conceder folga ao Servidor Efetivo ALBERTO MARECO, desta Câmara Municipal pelo prazo de 02 (dois) dias, a contar do dia 08 e 09 de junho de 2016, em vista das sucessivas prestações de serviços executados além do limite de sua jornada normal de trabalho, motivadas por situações de realizações de Sessões Ordinárias no período de 04 a 18 de abril de 2016.

Art. 2º - Esta portaria entra em vigor na data de sua publicação.

Gabinete do Presidente da Câmara Municipal de Pato Bragado, Estado do Paraná, em 06 de junho de 2016.

Ademir Marcelo Kochenborger  
Presidente

#### PORTARIA Nº 027, DE 06 DE JUNHO DE 2016.

O PRESIDENTE DA CÂMARA MUNICIPAL DE PATO BRAGADO, Estado do Paraná, no uso das atribuições legais que lhe são conferidas, e de conformidade com a Resolução nº 041/1998, Resolução nº 081/2014 e nos termos das solicitações das diárias nºs 029 a 003/2016, R E S O L V E

Art. 1º. Autorizar a concessão de 03 (três) diárias, para os Vereadores e Servidor, abaixo relacionados, visando deslocamento destes até as Cidades de Brasília/DF e Foz do Iguaçu - PR, no período compreendido entre os dias 07 a 10 de junho de 2016, para participarem de reuniões em diversos Ministérios e Seminário de qualificação com o seguinte tema "PROCEDIMENTOS ADMINISTRATIVOS NECESSÁRIOS PARA O EXERCÍCIO DAS ATRIBUIÇÕES SOB A ÓTICA DA DIMENSÃO ÉTICA E A FORMULAÇÃO DE POLÍTICAS PÚBLICAS DE QUALIDADE" a ser ministrado pela Empresa ISBRAP - Instituto Brasileiro de Administração Pública Ltda., sendo:

Ademir Marcelo Kochenborger	Vereador	Agente Político
Adilson Manhoso	Vereador	Agente Político
Cleiton Gentilini	Aux. Gabinete do Presidente	Servidor

Art. 2º. Revogam-se as disposições em contrário.

Registre-se e Publique-se

Gabinete do Presidente da Câmara Municipal de Pato Bragado, Estado do Paraná, em 06 de junho de 2016.

Ademir Marcelo Kochenborger  
Presidente



Diário Oficial Assinado Eletronicamente com Certificado Padrão ICP-Brasil e Protocolado com Carimbo SCT de acordo com a Medida Provisória 2200-2 do Art. 10º da Lei 24.081 de 1999.

Documento Assinado Digitalmente por MUNICÍPIO DE PATO BRAGADO: 95.719.472/0001-05. A Prefeitura do Município de Pato Bragado dá garantia da autenticidade deste documento, desde que visualizado através do site [www.patobragado.pr.gov.br](http://www.patobragado.pr.gov.br) ou link Diário Oficial.

**TERMO DE REFERÊNCIA**  
**PARA LICITAÇÕES**

**(01) Objeto**

Aquisição de móveis para escritório.

**(02) Motivação**

A necessidade de troca de móveis deteriorados, quebrados, a complementação de alguns setores e para equipar a nova unidade de saúde que esta em fase de conclusão. Os recursos a serem utilizados serão provenientes do Programa de Incentivo Financeiro de Investimento para Aquisição de Equipamentos para Unidades de Atenção Primária, do Estado do Paraná, conforme termo de Adesão.

**(03) Especificações técnicas**

Item	Quant.	Descrição
01	04	Roupeiro em aço na cor cinza, modelo c/ 08 portas, sendo devidamente montado e soldado em estrutura única (monobloco), as portas são montadas no sentido em que fiquem 04 sobrepostas e duas fileiras no sentido horizontal, confeccionados em chapa de aço "26" (0,45mm). Constituídos por 08 portas; as mesmas são constituídas por 02 venezianas com aberturas no sentido horizontal para arejamento e possuir pitão para cadeado; o mesmo não contem ondulações, ressaltos, rebarbas ou imperfeições no acabamento; possuir tratamento contra oxidação com fosfato de zinco, com secagem em estufa, pintura pelo processo eletrostático de pintura a pó, consolidando a superfície do produto com 50 micra de espessura de tinta, no mínimo, dobradiças externa com abertura de 135°, pés removíveis e niveladores em polietileno, dimensões: altura: 2000 mm largura: 630 mm profundidade: 400 mm.
02	12	Cadeira PRESIDENTE com capa nas costas em polipropileno, giratória de diálogo constituída de assento e encosto unidos por meio de uma lâmina de aço, fixada na madeira do assento e na superfície interna do encosto por parafusos, sua base é composta por uma plataforma, coluna a gás, TCP (capa para proteção do pistão) e base com cinco (05) rodízios, estrutura de sustentação do assento e encosto é constituída de um mecanismo modelo relaxita, fixando ao assento por quatro (04) parafusos 1/4x7/8" sextavados, o encosto é fixado à lâmina por quatro (04) parafusos 1/4x3/4", o mecanismo é acoplado ao pistão modelo gás juntamente encaixado a base de cinco (05) pernas e cinco (05) rodízios, o diâmetro ocupado pela base é de Ø650 mm de circunferência, dimensões aproximadas de 650mm de profundidade e 570mm de largura e possui um conjunto de apoia braços fixos, o assento consiste em uma estrutura de madeira com dezesseis (16) porcas garra de rosca 1/4" fixadas nela, com dimensões de 480mm de largura, 455mm de profundidade e 65mm de espessura com cantos arredondados e espuma injetada, com costura, com densidade de 45 e 50 milímetros de altura e de forma levemente adaptada ao corpo, altura do assento até o chão é regulável variando de 470 à 580mm, encosto consiste em uma estrutura em madeira de 12mm de espessura de forma levemente adaptada ao corpo, com dimensões de 460mm de largura por 620mm de altura com espessura de 60mm com cantos arredondados e espuma injetada, com costura, com densidade de 45 e 50mm de espessura e este é fixado à lâmina na parte inferior do encosto que

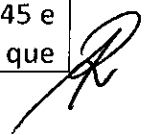



		<p>se une ao assento, o mecanismo é feito em chapa de aço 1010/1020 de espessura 2.65mm, fosfatada pintada com tinta epóxi pó. Dotada de alavanca plástica para acionamento da coluna a gás para regulagem de altura do assento, além de travamento e liberação do reclinação simultâneo de assento e encosto, a tensão desse reclinação é ajustável por meio de uma manopla que quando girada aumenta ou diminui a pressão sobre a mola que regula o movimento, base penta pé, (aranha com cinco pernas) é fabricada em chapa 1010/1020 e espessura 1,50mm, conformada na ponta do tubo para encaixe do pino "euro" e por isso não precisa de ponteira para fixar o rodízio, aumentando assim a vida útil do conjunto, cobrindo toda essa estrutura possui uma carenagem injetada e moldada como acabamento, com apresentação de laudo técnico da ABNT.</p>
03	25	<p>Cadeira FIXA, constituída de assento e encosto plásticos, e estrutura metálica, estrutura é composta de tubos de aço 1010 /1020, sendo os pés e suportes do assento e encosto fabricados em tubos OBILONGOS 16x30 com 1.5mm de espessura de parede soldados com solda Mig à duas travessas horizontais de tubos de aço 7/8" x 1,2mm de espessura formando um conjunto estrutural empilhável, estrutura recebe tratamentos químicos de fosfatização e pinturas epóxi pó, acabamento nas pontas dos tubos dos pés e travesses, a estrutura recebe ponteiras plásticas injetadas em polipropileno, assento confeccionado em polipropileno copolímero (PP) injetado e moldado anatomicamente com acabamento texturizado na cor verde, dimensões de 465mm de largura, 470mm de profundidade e 5mm de espessura de parede, possui cantos arredondados e é unido à estrutura por meio de 4 (quatro) parafuso 5x30 paraplástico, altura do assento até o chão de 425mm., encosto fabricado em polipropileno copolímero injetado e moldado anatomicamente com acabamento texturizado na cor verde, com dimensões de 460mm de largura por 330mm de altura, com espessura de parede de 5mm e cantos arredondados, unidos a estrutura por dupla cavidade na parte posterior do encosto que se encaixa a estrutura metálica, travada por dois pinos fixadores plásticos injetados em polipropileno copolímero, na cor do encosto, dispensando a presença de rebites ou parafusos. O encosto possui furos para ventilação e apresentação de laudo ABNT.</p>
04	01	<p>Mesa de reunião modelo retangular, tampo produzido em MDP 25mm, painel frontal em MDP 15mm, 01 par de pés de ferro composta por união de tubos retangulares 20x40mm, aço carbono 1010/1020 com espessura de chapa 16 (1.50mm) contendo 02 sapatas niveladoras 5/16X2", acabamento em ambas as faces revestidas em melamínico termo fundido à baixa pressão (BP) TX e laterais revestidas em fitas PVC da mesma cor, fixação do tampo na estrutura por meio parafusos modelo PA FI PN PH 5,0 X 40 PS BC, fixação do painel por parafusos PA MO SO 13 DS 7 X 60 PS BC. Dimensões: 2000x1200x740mm (largura x profundidade x altura).</p>
05	08	<p>Mesa estação de trabalho, tampo inteiriço confeccionado em aglomerado de madeira de baixa densidade termo-estabilizado, com espessura mínima de 25 mm, corte "c", revestido em ambas as faces com laminado melamínico texturizado de baixa pressão na cor bege, medidas 1400x1200x600x740x25mm, dotado também por um gaveteiro fixo contendo 02 gavetas, com fechamento lateral e simultâneo das gavetas, deslizamento através de corredeiras de aço, medidas externas 210x362x395mm, bordas do tampo encabeçadas em fita de poliestireno de espessura de 1,0 mm e na</p>

		parte frontal de alcance do usuário, acabamento através de perfil maciço 26,0mm, c/aba na cor do tampo, coladas pelo processo hot melt., a fixação do tampo à estrutura deve ser feita através de parafusos rosqueáveis, painel frontal confeccionados em aglomerado de madeira de baixa densidade termo-estabilizado, com espessura mínima de 15 mm, revestido em ambas as faces em laminado melamínico de baixa pressão cor do tampo, a fixação do painel à estrutura deve ser feita através de quatro parafusos rosqueáveis (sendo 02 de cada lado dos painéis), estruturas laterais formadas por tubos e chapas metálicas com a base superior em tubo de aço-carbono, a base inferior em chapa de aço modelo canoa, dispensando desta forma o uso de ponteiros de pvc, com espessura mínima de 1,5 mm, a coluna de sustentação deve ser espessura mínima de 0,6 mm, sendo lisa na parte externa com estampo perfurado em toda a sua área, e na parte interna removível, possibilitando a passagem de cabos por duto vertical interno do solo até o tampo. Acabamento com sapatas niveladoras em nylon, cuja função será contornar eventuais desníveis de piso.
06	10	Mesa Reta, tampo produzido em MDP maciço 25mm, painel frontal em MDP 15mm, 01 par de pés de ferro composta por união de tubos retangulares 20x40mm, aço carbono 1010/1020 com espessura de chapa 16 (1.50mm) contendo 02 sapatas niveladoras 5/16X2", acabamento em ambas as faces revestidas em melamínico termo fundido à baixa pressão (BP) TX e laterais revestidas em fitas PVC da mesma cor, fixação do tampo na estrutura por meio de minifix, fixação do painel por parafusos 1/4X2" e porca cilíndrica 12X12X1/4, medidas: 1600x700x740mm (largura x profundidade x altura), com 03 gavetas, com corrediças de aço com fechamento lateral e simultâneo das gavetas, medidas externas 300x362x459mm.

**(04) Prazo, local e condições de entrega ou execução**

A entrega deverá ser realizada conforme necessidade e solicitação da Secretaria de Saúde, no prazo de 15 (quinze) dias após solicitação, sem custo adicional de frete. As mercadorias deverão ser entregues no local indicado pela contratante, montados e em perfeito estado de conservação.

**(05) Prazo e condições de garantia**

Os prazos de garantia terão como referencia os prazos do fabricante do produto.

**(06) Responsável pelo recebimento, telefone e e-mail**

As mercadorias serão recebidas e conferidas pelo Secretário Municipal de Saúde, senhorita Débora Andréia Thomas ou por colaborador indicado pela mesma.

**(07) Condições e prazos de pagamento**

O pagamento será realizado em até 30 (trinta) dias, após a efetiva entrega e conferência dos produtos.

**(08) Obrigações da contratante**

Cumprir as cláusulas contratuais, e realizar o pagamento diretamente ao fornecedor, nos termos do Contrato.

**(09) Obrigações da contratada**

Cumprir as cláusulas contratuais nos termos do Contrato.



**(10) Critério de avaliação das propostas**

Menor Preço por ITEM.

**(12) Valores referenciais de mercado**

Conforme orçamentos e planilha de valores médios em anexo.

**(13) Sanções**

Ver Legislação pertinente.

**(14) Condições gerais**

Por se tratar de recursos estaduais, solicita-se a inclusão da cláusula antifraude e anticorrupção, conforme resolução SESA nº 329/2015.

Pato Bragado, 22 de julho de 2016.

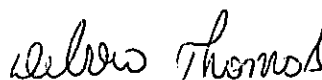

Débora Andréia Thomas  
Débora Andréia Thomas  
CPF 008.621 179-09  
Secretária Mun. de Saúde de  
Pato Bragado PR

Descrição com valores médios de móveis.

Item	Quant.	Descrição	Valor unit.	Valor total
01	04	Roupeiro em aço na cor cinza, modelo c/ 08 portas, sendo devidamente montado e soldado em estrutura única (monobloco), as portas são montadas no sentido em que fiquem 04 sobrepostas e duas fileiras no sentido horizontal, confeccionados em chapa de aço "26" (0,45mm). Constituídos por 08 portas; as mesmas são constituídas por 02 venezianas com aberturas no sentido horizontal para arejamento e possuir pitão para cadeado; o mesmo não contem ondulações, ressaltos, rebarbas ou imperfeições no acabamento; possuir tratamento contra oxidação com fosfato de zinco, com secagem em estufa, pintura pelo processo eletrostático de pintura a pó, consolidando a superfície do produto com 50 micra de espessura de tinta, no mínimo, dobradiças externa com abertura de 135°, pés removíveis e niveladores em polietileno, dimensões: altura: 2000 mm largura: 630 mm profundidade: 400 mm.	R\$ 705,00	R\$ 2.820,00
02	12	Cadeira PRESIDENTE com capa nas costas em polipropileno, giratória de diálogo constituída de assento e encosto unidos por meio de uma lâmina de aço, fixada na madeira do assento e na superfície interna do encosto por parafusos, sua base é composta por uma plataforma, coluna a gás, TCP (capa para proteção do pistão) e base com cinco (05) rodízios, estrutura de sustentação do assento e encosto é constituída de um mecanismo modelo relaxita, fixando ao assento por quatro (04) parafusos 1/4x7/8" sextavados, o encosto é fixado à lâmina por quatro (04) parafusos 1/4x3/4", o mecanismo é acoplado ao pistão modelo gás juntamente encaixado a base de cinco (05) pernas e cinco (05) rodízios, o diâmetro ocupado pela base é de Ø650 mm de circunferência, dimensões aproximadas de 650mm de profundidade e 570mm de largura e possui um conjunto de apoia braços fixos, o assento consiste em uma estrutura de madeira com dezesseis (16) porcas garra de rosca 1/4" fixadas nela, com dimensões de 480mm de largura, 455mm de profundidade e 65mm de espessura com cantos arredondados e espuma injetada, com costura, com densidade de 45 e 50 milímetros de altura e de forma levemente adaptada ao corpo, altura do assento até o chão é regulável variando de 470 à 580mm, encosto consiste em uma estrutura em madeira de 12mm de espessura de forma levemente adaptada ao corpo, com dimensões de 460mm de largura por 620mm de altura com espessura de 60mm com cantos arredondados e espuma injetada, com costura, com densidade de 45 e 50mm de espessura e este é fixado à lâmina na parte inferior do encosto que se une ao assento, o mecanismo é feito em chapa de aço 1010/1020 de espessura 2.65mm, fosfatada pintada com tinta epóxi pó. Dotada de	R\$ 500,00	R\$ 6.000,00

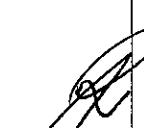

		alavanca plástica para acionamento da coluna a gás para regulagem de altura do assento, além de travamento e liberação do reclinação simultâneo de assento e encosto, a tensão desse reclinação é ajustável por meio de uma manopla que quando girada aumenta ou diminui a pressão sobre a mola que regula o movimento, base penta pé, (aranha com cinco pernas) é fabricada em chapa 1010/1020 e espessura 1,50mm, conformada na ponta do tubo para encaixe do pino "euro" e por isso não precisa de ponteira para fixar o rodízio, aumentando assim a vida útil do conjunto, cobrindo toda essa estrutura possui uma carenagem injetada e moldada como acabamento, com apresentação de laudo técnico da ABNT.		
03	25	Cadeira FIXA, constituída de assento e encosto plásticos, e estrutura metálica, estrutura é composta de tubos de aço 1010 /1020, sendo os pés e suportes do assento e encosto fabricados em tubos OBILONGOS 16x30 com 1.5mm de espessura de parede soldados com solda Mig à duas travessas horizontais de tubos de aço 7/8" x 1,2mm de espessura formando um conjunto estrutural empilhável, estrutura recebe tratamentos químicos de fosfatização e pinturas epóxi pó, acabamento nas pontas dos tubos dos pés e travesses, a estrutura recebe ponteiras plásticas injetadas em polipropileno, assento confeccionado em polipropileno copolímero (PP) injetado e moldado anatomicamente com acabamento texturizado na cor verde, dimensões de 465mm de largura, 470mm de profundidade e 5mm de espessura de parede, possui cantos arredondados e é unido à estrutura por meio de 4 (quatro) parafuso 5x30 paraplástico, altura do assento até o chão de 425mm., encosto fabricado em polipropileno copolímero injetado e moldado anatomicamente com acabamento texturizado na cor verde, com dimensões de 460mm de largura por 330mm de altura, com espessura de parede de 5mm e cantos arredondados, unidos a estrutura por dupla cavidade na parte posterior do encosto que se encaixa a estrutura metálica, travada por dois pinos fixadores plásticos injetados em polipropileno copolímero, na cor do encosto, dispensando a presença de rebites ou parafusos. O encosto possui furos para ventilação e apresentação de laudo ABNT.	R\$ 120,00	R\$ 3.000,00
04	01	Mesa de reunião modelo retangular, tampo produzido em MDP 25mm, painel frontal em MDP 15mm, 01 par de pés de ferro composta por união de tubos retangulares 20x40mm, aço carbono 1010/1020 com espessura de chapa 16 (1.50mm) contendo 02 sapatas niveladoras 5/16X2", acabamento em ambas as faces revestidas em melamínico termo fundido à baixa pressão (BP) TX e laterais revestidas em fitas PVC da mesma cor, fixação do tampo na estrutura por meio parafusos modelo PA FI PN PH 5,0 X 40 PS BC, fixação do painel por parafusos PA MO SO 13 DS 7 X 60 PS BC. Dimensões: 2000x1200x740mm (largura x profundidade	R\$ 900,00	R\$ 900,00

		x altura).		
05	08	Mesa estação de trabalho, tampo inteiriço confeccionado em aglomerado de madeira de baixa densidade termo-estabilizado, com espessura mínima de 25 mm, corte "c", revestido em ambas as faces com laminado melamínico texturizado de baixa pressão na cor bege, medidas 1400x1200x600x740x25mm, dotado também por um gaveteiro fixo contendo 02 gavetas, com fechamento lateral e simultâneo das gavetas, deslizamento através de corredeiras de aço, medidas externas 210x362x395mm, bordas do tampo encabeçadas em fita de poliestireno de espessura de 1,0 mm e na parte frontal de alcance do usuário, acabamento através de perfil maciço 26,0mm, c/aba na cor do tampo, coladas pelo processo hot melt., a fixação do tampo à estrutura deve ser feita através de parafusos rosqueáveis, painel frontal confeccionados em aglomerado de madeira de baixa densidade termo-estabilizado, com espessura mínima de 15 mm, revestido em ambas as faces em laminado melamínico de baixa pressão cor do tampo, a fixação do painel à estrutura deve ser feita através de quatro parafusos rosqueáveis (sendo 02 de cada lado dos painéis), estruturas laterais formadas por tubos e chapas metálicas com a base superior em tubo de aço-carbono, a base inferior em chapa de aço modelo canoa, dispensando desta forma o uso de ponteiros de pvc, com espessura mínima de 1,5 mm, a coluna de sustentação deve ser espessura mínima de 0,6 mm, sendo lisa na parte externa com estampo perfurado em toda a sua área, e na parte interna removível, possibilitando a passagem de cabos por duto vertical interno do solo até o tampo. Acabamento com sapatas niveladoras em nylon, cuja função será contornar eventuais desníveis de piso.	R\$ 765,00	R\$ 6.120,00
06	10	Mesa Reta, tampo produzido em MDP mciço25mm, painel frontal em MDP 15mm, 01 par de pés de ferro composta por união de tubos retangulares 20x40mm, aço carbono 1010/1020 com espessura de chapa 16 (1.50mm) contendo 02 sapatas niveladoras 5/16X2", acabamento em ambas as faces revestidas em melamínico termo fundido à baixa pressão (BP) TX e laterais revestidas em fitas PVC da mesma cor, fixação do tampo na estrutura por meio de minifix, fixação do painel por parafusos 1/4X2" e porca cilíndrica 12X12X1/4, medidas: 1600x700x740mm (largura x profundidade x altura), com 03 gavetas, com corredeiras de aço com fechamento lateral e simultâneo das gavetas, medidas externas 300x362x459mm.	R\$ 540,00	R\$ 5.400,00
<b>TOTAL</b>				<b>R\$ 24.240,00</b>



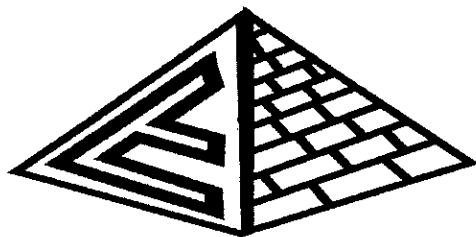

# EQUIMMAQ

**LORENZI & TONEZER LTDA.**

AVENIDA MARIPA, 670 - FONE: (045) 284-1354  
MARECHAL CÂNDIDO RONDON - PR 85.960-000

## ORÇAMENTO

At. Prefeitura de Pato Bragado (Claudinei)

Quant.	Descrição	V.Unit	V. Total
1	<p>ROUPEIRO EM AÇO NA COR CINZA, MODELO C/ 08 PORTAS, SENDO DEVIDAMENTE MONTADO E SOLDADO EM ESTRUTURA ÚNICA (MONOBLOCO), AS PORTAS SÃO MONTADAS NO SENTIDO EM QUE FIQUEM 04 SOBREPOSTAS E DUAS FILEIRAS NO SENTIDO HORIZONTAL, CONFECCIONADOS EM CHAPA DE AÇO "26" (0,45MM). CONSTITUÍDOS POR 08 PORTAS; AS MESMAS SÃO CONSTITUIDAS POR 02 VENEZIANAS COM ABERTURAS NO SENTIDO HORIZONTAL PARA AREJAMENTO E POSSUIR PITÃO PARA CADEADO; O MESMO NÃO CONTEM ONDULAÇÕES, RESSALTOS, REBARBAS OU IMPERFEIÇÕES NO ACABAMENTO; POSSUI O DEVIDO TRATAMENTO CONTRA OXIDAÇÃO COM FOSFATO DE ZINCO, COM SECAGEM EM ESTUFA; APÓS O PROCESSO ACIMA DESCRITO O PRODUTO SEGUE PARA UMA ESTUFA DE ALTA TEMPERATURA PARA RECEBER A PINTURA PELO PROCESSO ELETROSTÁTICO DE PINTURA A PÓ, CONSOLIDANDO A SUPERFÍCIE DO PRODUTO COM 50 MICRA DE ESPESSURA DE TINTA, NO MÍNIMO. POSSUI DOBRADIÇAS EXTERNA COM ABERTURA DE 135°, PÉS REMOVÍVEIS E NIVELADORES EM POLIETINELNO, DIMENSÕES: ALTURA: 2000 MM LARGURA: 630 MM PROFUNDIDADE: 400 MM.</p>	R\$ 900,00	R\$ 900,00
1	<p>É uma cadeira PRESIDENTE C/ CAPA NAS COSTAS ( POLIPROPILENO) giratória de diálogo constituída de assento e encosto unidos por meio de uma lâmina de aço que é fixada na madeira do assento e na superfície interna do encosto por parafusos. A sua base é composta por uma plataforma, coluna a gás, TCP (capa para proteção do pistão) e base com cinco (05) rodízios. A estrutura de sustentação do assento e encosto é constituída de um mecanismo modelo relaxita, fixando ao assento por quatro (04) parafusos 1/4x7/8" sextavados. O encosto é fixado à lâmina por quatro (04) parafusos 1/4x3/4", o mecanismo é acoplado ao pistão modelo gás juntamente encaixado a base de cinco (05) pernas e cinco (05) rodízios. O diâmetro ocupado pela base é de Ø650 mm de circunferência. A cadeira tem dimensões aproximadas de 650mm de profundidade e 570mm de largura e possui um conjunto de apoio braços fixos. O assento consiste em uma estrutura de madeira com dezesseis (16) porcas garra de rosca 1/4" fixadas nela, com dimensões de 480mm de largura, 455mm de profundidade e 65mm de espessura com cantos arredondados e espuma injetada com densidade de 45 e 50 milímetros de altura e de forma levemente adaptada ao corpo. A altura do assento até o chão é regulável variando de 470 à 580mm. Encosto consiste em uma estrutura em madeira de 12mm de espessura de forma levemente adaptada ao corpo, com dimensões de 460mm de largura por 620mm de altura com espessura de 60mm com cantos arredondados e espuma injetada com densidade de 45 e 50mm de espessura e este é fixado à lâmina na parte inferior do encosto que se une ao assento. O mecanismo é feito em chapa de aço 1010/1020 de espessura 2.65mm, fosfatada pintada com tinta epóxi pó. Dotada de alavanca plástica para acionamento da coluna a gás para regulagem de altura do assento, além de travamento e liberação do reclinação simultâneo de assento e encosto. A tensão desse reclinação é ajustável por meio de uma manopla que quando girada aumenta ou diminui a pressão sobre a mola que regula o movimento. Base penta pé, (aranha com cinco pernas) é fabricada em chapa 1010/1020 e espessura 1,50mm, conformada na ponta do tubo para encaixe do pino "euro" e por isso não precisa de ponteira para fixar o rodízio, aumentando assim a vida útil do conjunto. Cobrindo toda essa estrutura possui uma carenagem injetada e moldada como acabamento. (PEDIR LAUDO TECNICO ABNT )</p>	R\$ 470,00	R\$ 470,00



1	<p>A cadeira FIXA é constituída de assento e encosto plásticos, e estrutura metálica. A estrutura é composta de tubos de aço 1010 /1020, sendo os pés e suportes do assento e encosto fabricados em tubos OBILONGOS 16x30 com 1.5mm de espessura de parede soldados com solda Mig à duas travessas horizontais de tubos de aço 7/8" x 1,2mm de espessura formando um conjunto estrutural empilhável. A estrutura recebe tratamentos químicos de fosfatização e pinturas epóxi pó. Para dar acabamento nas pontas dos tubos dos pés e travesses, a estrutura recebe ponteiros plásticas injetadas em polipropileno.</p> <p>Assento confeccionado em polipropileno copolímero (PP) injetado e moldado anatomicamente com acabamento texturizado. Suas dimensões são 465mm de largura, 470mm de profundidade 5mm de espessura de parede. Possui cantos arredondados e é unido à estrutura por meio de 4 (quatro) parafuso 5x30 para plástico. A altura do assento até o chão de 425mm.</p> <p>O encosto é fabricado em polipropileno copolímero injetado e moldado anatomicamente com acabamento texturizado, com dimensões de 460mm de largura por 330mm de altura, com espessura de parede de 5mm e cantos arredondados, unidos a estrutura por dupla cavidade na parte posterior do encosto que se encaixa a estrutura metálica, travada por dois pinos fixadores plásticos injetados em polipropileno copolímero, na cor do encosto, dispensando a presença de rebites ou parafusos. O encosto possui furos para ventilação.(PEDIR LAUDO ABNT )</p>	R\$ 156,00	R\$ 156,00
1	<p>Mesa de reunião modelo retangular, tampo produzido em MDP 25mm, painel frontal em MDP 15mm, 01 par de pés de ferro composta por união de tubos retangulares 20x40mm, aço carbono 1010/1020 com espessura de chapa 16 (1.50mm) contendo 02 sapatas niveladoras 5/16X2", Acabamento em ambas as faces revestidas em melamínico termo fundido à baixa pressão (BP) TX e laterais revestidas em fitas PVC da mesma cor. Fixação do tampo/estrutura por meio parafusos modelo PA FI PN PH 5,0 X 40 PS BC, fixação do painel por parafusos PA MO SO 13 DS 7 X 60 PS BC. Dimensões: 2000x1200x740mm (largura x profundidade x altura).</p>	R\$ 800,00	R\$ 800,00
1	<p>MESA ESTAÇÃO DE TRABALHO, TAMPO INTEIRIÇO CONFECCIONADO EM AGLOMERADO DE MADEIRA DE BAIXA DENSIDADE TERMO-ESTABILIZADO, COM ESPESSURA MÍNIMA DE 25 MM, CORTE "C", REVESTIDO EM AMBAS AS FACES COM LAMINADO MELAMÍNICO TEXTURIZADO DE BAIXA PRESSÃO NA COR BEGE, MEDIDAS 1400X1200X600X740X25MM, DOTADO TAMBEM POR UM GAVETEIRO FIXO CONTENDO 02 GAVETAS, COM FECHAMENTO LATERAL E SIMULTANEO DAS GAVETAS, DESLIZAMENTO ATRAVES DE CORREDIÇAS DE AÇO, MEDIDAS EXTERNAS 210X362X395MM.</p> <p>BORDAS DO TAMPO ENCABEÇADAS EM FITA DE POLIESTIRENO DE ESPESSURA DE 1,0 MM E NA PARTE FRONTAL DE ALCANÇE DO USUARIO, ACABAMENTO ATRAVES DE PERFIL MACICO 26,0MM C/ABA NA COR DO TAMPO, COLADAS PELO PROCESSO HOT MELT. A FIXAÇÃO DO TAMPO À ESTRUTURA DEVE SER FEITA ATRAVÉS DE PARAFUSOS ROSQUEÁVEIS).</p> <p>PAINEL FRONTAL CONFECCIONADOS EM AGLOMERADO DE MADEIRA DE BAIXA DENSIDADE TERMO-ESTABILIZADO, COM ESPESSURA MÍNIMA DE 15 MM, REVESTIDO EM AMBAS AS FACES EM LAMINADO MELAMÍNICO DE BAIXA PRESSÃO COR DO TAMPO, A FIXAÇÃO DO PAINEL À ESTRUTURA DEVE SER FEITA ATRAVÉS DE QUATRO PARAFUSOS ROSQUEÁVEIS (SENDO 02 DE CADA LADO DOS PAINÉIS). ESTRUTURAS LATERAIS FORMADAS POR TUBOS E CHAPAS METÁLICAS COM A BASE SUPERIOR EM TUBO DE AÇO-CARBONO. A BASE INFERIOR EM CHAPA DE AÇO MODELO CANOA, DISPENSANDO DESTA FORMA O USO DE PONTEIRAS DE PVC, COM ESPESSURA MÍNIMA DE 1,5 MM. A COLUNA DE SUSTENTAÇÃO DEVE SER ESPESSURA MÍNIMA DE 0,6 MM, SENDO LISA NA PARTE EXTERNA COM ESTAMPO PERFURADO EM TODA A SUA ÁREA, E NA PARTE INTERNA REMOVÍVEL, POSSIBILITANDO A PASSAGEM DE CABOS POR DUTO VERTICAL INTERNO DO SOLO ATÉ O TAMPO. ACABAMENTO COM SAPATAS NIVELADORAS EM NYLON, CUJA FUNÇÃO SERÁ CONTORNAR EVENTUAIS DESNÍVEIS DE PISO.</p>	R\$ 900,00	R\$ 900,00

1	Mesa Reta, tampo produzido em MDP mciço25mm, painel frontal em MDP 15mm, 01 par de pés de ferro composta por união de tubos retangulares 20x40mm, aço carbono 1010/1020 com espessura de chapa 16 (1.50mm) contendo 02 sapatas niveladoras 5/16X2", Acabamento em ambas as faces revestidas em melamínico termo fundido à baixa pressão (BP) TX e laterais revestidas em fitas PVC da mesma cor. Fixação do tampo/estrutura por meio de minifix, fixação do painel por parafusos 1/4X2" e porca cilíndrica 12X12X1/4. Medidas: 1600x700x740mm (largura x profundidade x altura). C/ 03 GAVETAS COREDIÇAS DE AÇO C/ FECHAMENTO LATERAL E SIMUTANEO DAS GAVETAS MEDIDAS EXTERNAS 300X362X459MM	R\$ 659,00	R\$ 659,00

Prazo de Entrega: 10 Dias

Forma de Pagamento: À Vista

Validade da Proposta: 30 dias

Marechal Candido Rondon 07 de Julho de 2016



---

João Adolfo Lorenzi

CNPJ 80.578.230/0001-71

IE:4170269913



## ORÇAMENTO

PREFEITURUA MUNICIPAL DE PATO BRAGADO

Item	Quant	Descrição	V. Unit.	V. total
1	4	Armário de aço com 8 portas (roupeiro) CH 26, medidas 198x63x40 cm, com cadeado.	R\$ 969,00	R\$ 3.876,00
2	12	Cadeira giratória President, com braço tipo corsa, assento e encosto em espuma injetada 70 mm, com costura em "S", base em aço com Relax giratória à gás.	R\$ 299,00	R\$ 3.588,00
3	25	Cadeira empilhável, em tubo 7/8 na cor preta, assento e encosto em pilipropileno na cor verde.	R\$ 99,00	R\$ 2.475,00
4	1	Mesa para reuniões, 2000x1200x750 cm, tampo de 25 mm, na cor cinza.	R\$ 974,00	R\$ 974,00
5	8	Mesa de trabalho, formato em "L", med. 1200x1200x600x7500 cm, tampo 25mm, com 03 gavetas, na cor cinza.	R\$ 689,00	R\$ 5.512,00
6	10	Mesa escritório com 03 gavetas, med. 1600x700x750, tampo de 25mm, na cor cinza.	R\$ 577,00	R\$ 5.770,00
				R\$ 22.195,00

Orçamento válido por 40 dias  
Umarama 29 de junho de 2016.

  
RUBENS PAPELARIA LTDA  
CNPJ 07.415.355/0001-90

07.415.355/0001-90

RUBENS PAPELARIA LTDA.- EPP

AV. BRASIL 3678 - CENTRO  
CEP 87501-000  
UMUARAMA - PARANÁ



Rubens Papelaria Ltda.  
Av. Brasil, 3671, Centro CEP 87.501-000 Fone/Fax: (44) 3621-2727  
CNPJ 07.415.355/0001-90 I.E. 90340776-03 Umarama - PR

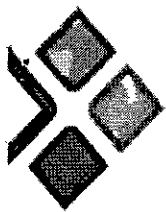

# COMERCIAL

MÓVEIS - INFORMÁTICA - AUTOMAÇÃO

COMERCIAL TERRA ROXA MÓVEIS LTDA-EPP  
CNPJ/MF Nº 14.010.571/0001-11  
INSCRIÇÃO ESTADUAL Nº 90565977-40  
AV. PRES. CASTELO BRANCO, 259 - CENTRO  
TERRA ROXA / PR - CEP 85990-000  
FONE/FAX: (44) 3645-2100  
E-MAIL:comercialtrxvendas2@gmail.com

**Razão Social: COMERCIAL TERRA ROXA MOVEIS LTDA-EPP**

**CNPJ: 14.010.571/0001-11**

**Endereço: AVENIDA PRESIDENTE CASTELO BRANCO Nº159**

**Telefone: 44-3645-2100**

ITEM	DESCRIÇÃO	UNIDADE	v. unitario	VALOR
01	Armário de aço com 8 portas (roupeiro) CH 26, medidas 198x63x40 cm, com cadeado.	04	490,00	1.960,00
02	<p><b>Poltrona Giratória Presidente BASE GÁS com Relax apoio braços Polaina 50 Nylon</b></p> <p><b>ENCOSTO</b></p> <ul style="list-style-type: none"><li>- Encosto em compensado multilaminado resinado, moldado anatomicamente a quente com 14 mm de espessura. Possui curvatura anatômica no encosto de forma à permitir a acomodação das regiões dorsal e lombar, adaptando-se melhor à coluna vertebral;</li><li>- Espuma injetada anatomicamente em poliuretano flexível microcelular de alta resistência, isento de CFC, com densidade controlada de 45 a 50 Kg/m<sup>3</sup> com 60 mm de espessura média;</li><li>- Contra capa do encosto injetadas em polipropileno copolímero, montadas por parafusos, auxiliando em futuras manutenções;</li><li>- Revestimento de tecido de polipropileno, fixado por grampos;</li><li>- Sustentação do encosto por mola de SAE 1020 com 76,20 mm largura e 6,35mm de espessura, curvada e nervurada à frio para aumentar a resistência;</li><li>- A fixação do encosto, à estrutura, é feita com parafusos sextavados do tipo flangeado com trava, na bitola ¼"x 20 fpp e porcas de garra encravadas e rebitas na madeira;</li></ul> <p><b>ASSENTO</b></p> <ul style="list-style-type: none"><li>- Assento em compensado multilaminado resinado, moldado anatomicamente a quente com 14 mm de espessura. Possui curvatura na parte frontal do assento para evitar o estrangulamento na corrente sanguínea;</li><li>- Espuma injetada anatomicamente em poliuretano flexível microcelular de alta resistência, isento de CFC, com densidade controlada de 50 a 60 Kg/m<sup>3</sup> com 60 mm de espessura média;</li><li>- Contra capa do assento injetadas em polipropileno copolímero, montadas por parafusos, auxiliando em futuras manutenções;</li><li>- Revestimento de tecido em tecido de polipropileno, fixado por grampos;</li><li>- A fixação do assento, à estrutura, é feita com parafusos sextavados tipo flangeado com trava, na bitola ¼"x 20 fpp e porcas de garra encravadas e rebitas na madeira;</li></ul>	12	R\$490,00	R\$5.880,00

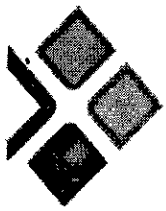

# COMERCIAL

MÓVEIS - INFORMÁTICA - AUTOMAÇÃO

COMERCIAL TERRA ROXA MÓVEIS LTDA-EPP  
CNPJ/MF Nº 14.010.571/0001-11  
INSCRIÇÃO ESTADUAL Nº 90565977-40  
AV. PRES. CASTELO BRANCO, 259 - CENTRO  
TERRA ROXA / PR – CEP 85990-000  
FONE/FAX: (44) 3645-2100  
E-MAIL:comercialtrxvendas2@gmail.com

<p><b>BRAÇOS</b></p> <p>- Apoia braços com regulagem de altura, em polipropileno injetado com alma em Aço SAE 1020 tratada quimicamente.</p> <p><b>MECANISMO</b></p> <p>- Mecanismo do tipo relax, com sistema de travamento na posição de trabalho ou em livre flutuação, com ajuste de tensão da mola através de manipulador frontal, e alavanca de acionamento da coluna à gás.</p> <p><b>COLUNA</b></p> <p>- Coluna central desmontável fixada por encaixe cônico, rolamento axial de giro, esferas e arruelas de aço temperado de alta resistência, sistema de regulagem da altura da cadeira com mola a gás;</p> <p>- Telescópico injetado em polipropileno copolímero texturizado, dividido em 3 partes encaixadas, usado para proteger a coluna;</p> <p><b>BASE</b></p> <p>- Base giratória desmontável com aranha de 5 hastes de aço com pino do rodízio soldado na extremidade da haste em furos do tipo flangeado, evitando que se soltem, coberta por polaina injetada em polipropileno copolímero na cor preta com sistema de encaixe plástico entre cone da aranha e a coluna, apoiada sobre 5 rodízios de giro duplo com 50 mm de diâmetro em nylon com capa, semiesfera plástica injetada junto a estrutura, que facilita o giro, banda de rolagem em poliuretano para uso em piso duro, amadeirados e com revestimentos vinílicos;</p> <p><b>ACABAMENTO</b></p> <p>- Para modelo com pintura, os componentes metálicos possuem tratamento de superfície com fosfato de zinco por imersão, executado em linha automática de oito tanques, sem uso de produtos clorados para desengraxe, e com posterior tratamento de efluentes, de acordo com as normas ambientais vigentes, proporcionando melhor proteção contra corrosão e excelente ancoragem da tinta, evitando assim o descolamento da mesma;</p> <p>- A tinta utilizada para a pintura é em pó, do tipo híbrida (poliéster - epóxi), W-eco, atendendo norma Européia RoHS, isenta de metais pesados, na cor preto liso semi-brilho, com camada de 60 microns em média. Todas as peças são curadas em estufa com esteira de movimentação contínua à temperatura de 200° C.</p> <p><b>NORMAS</b></p> <p>- Essa poltrona atende a requisitos das normas NR17 – Norma Regulamentadora do Ministério do Trabalho, que trata da ergonomia e a requisitos da ABNT NBR 13962 – da Associação Brasileira de Normas Técnicas (ABNT), que normatiza os móveis para escritório, cadeiras, classificação, características físicas e dimensionais para que se obtenha um melhor conjunto em termos de conforto, ergonomia e durabilidade.</p> <p><b>DIMENSÕES APROXIMADAS</b></p> <p>Altura do Encosto: 615 mm Largura do Encosto: 460 mm</p>			
---	--	--	--

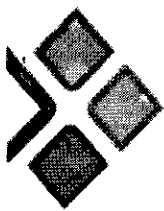

# COMERCIAL

MÓVEIS - INFORMÁTICA - AUTOMAÇÃO

COMERCIAL TERRA ROXA MÓVEIS LTDA-EPP  
CNPJ/MF Nº 14.010.571/0001-11  
INSCRIÇÃO ESTADUAL Nº 90565977-40  
AV. PRES. CASTELO BRANCO, 259 - CENTRO  
TERRA ROXA / PR - CEP 85990-000  
FONE/FAX: (44) 3645-2100  
E-MAIL:comercialtrxvendas2@gmail.com

	<p>Largura do Assento: 480 mm Profundidade do Assento: 460 mm Profundidade total da cadeira: 700 mm Altura total da cadeira: 1060-1180 mm Altura do Assento: 460 - 580 mm Largura total da cadeira: 700 mm</p> <p><b>Apresentar obrigatoriamente junto com a proposta de preços os seguintes documentos sob pena de desclassificação:</b></p> <ul style="list-style-type: none"><li>- Análise Ergonômica dos Produtos, segundo a Norma ABNT NR 17, emitida por Ergonomista certificada pela ABERGO (Associação Brasileira de Ergonomia). Autenticado em cartório</li><li>- Cópia do certificado ABERGO do responsável pela análise Ergonômica. Autenticado em cartório</li><li>- Certificado de conformidade de Produto, segundo a Norma ABNT NBR 13962/2006, emitido por um organismo certificador de produto, acreditado pelo INMETRO. Autenticado em cartório</li><li>- Termo de Garantia de 6 anos contra defeitos de fabricação e estrutura metálica, e 01 ano nos componentes e acabamento cromado, quando houver. Autenticado em cartório</li><li>- Declaração de Revenda Autorizada (revendedor autorizado a comercializar os produtos deste fabricante, bem como está apto a prestar assistência/manutenção e dar garantia conforme o certificado dos produtos fabricados). Autenticado em cartório</li><li>- Relatório de Ensaio sobre corrosão e envelhecimento por exposição à névoa salina, emitido por laboratório acreditado pelo INMETRO, ref. A NBR 8094. Autenticado em cartório</li><li>- CREA do Engenheiro mecânico responsável;</li><li>- CREA do Fabricante na Área da Mecânica;</li><li>- Certificado de Conformidade ABNT NBR ISO 9001 – 2008;</li><li>- Certificado de Conformidade ABNT NBR ISO 14001 – 2004;</li><li>- Certificado de Conformidade OHSAS 18001 – 2007;</li><li>- Licença Ambiental de operação do Fabricante</li></ul> <p><b>GARANTIA DE FABRICA DE 6 ANOS</b></p>			
03	Cadeira empilhável, em tubo 7/8 na cor preta, assento e encosto em pilipileno na cor verde.	25	90,00	2.250,00
04	Mesa para reuniões, 2000x1200x750 cm, tampo de 25 mm, na cor cinza	01	550,00	550,00
05	Mesa estação de trabalho, formato em "L", tampo único, med. 1200x1200x600x7500 cm, tampo 25mm, com 03 gavetas, na cor cinza.	8	495,00	3.960,00
06	Mesa escritório com 03 gavetas, med. 1600x700x750, tampo de 25mm, na cor cinza.	10	414,00	4.140,00

R\$18.740,00(DEZOITO MIL SETECENTOS E QUARENTA REAIS)



# COMERCIAL

MÓVEIS - INFORMÁTICA - AUTOMAÇÃO

COMERCIAL TERRA ROXA MÓVEIS LTDA-EPP  
CNPJ/MF Nº 14.010.571/0001-11  
INSCRIÇÃO ESTADUAL Nº 90565977-40  
AV. PRES. CASTELO BRANCO, 259 - CENTRO  
TERRA ROXA / PR – CEP 85990-000  
FONE/FAX: (44) 3645-2100  
E-MAIL:comercialtrxvendas2@gmail.com

TERRA ROXA, 27, DE JUNHO DE 2016

*Cristiano dos Santos*

COMERCIAL TERRA ROXA MÓVEIS LTDA - EPP

CNPJ 14.010.571/0001-11

CRISTIANO DOS SANTOS

CPF 054.322.499-60

RG 9.391.133-4 - SESP/PR

REPRESENTANTE LEGAL



COMERCIAL TERRA ROXA MÓVEIS LTDA - EPP  
CNPJ: 14.010.571/0001-11



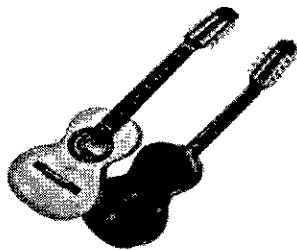

# VIOLA CENTER

## MÓVEIS E EQUIPAMENTOS LTDA-ME

CNPJ:15.593.052/0001-96

IE.90.596.340-60

FRANCISCO ALVES(PR) – Fone : (44 )3643-1985  
RUA BRIGADEIRO FARIA LIMA,762 CENTRO CEP.87.570-000  
E-mail: violacenter@hotmail.com

### PROPOSTA DE PREÇOS

#### AO DEPARTAMENTO DE COMPRAS DO MUNICÍPIO DE TERRA ROXA-PR

ITEM	DESCRIÇÃO	UNIDADE	v. unitario	VALOR
01	Armário de aço com 8 portas (roupeiro) CH 26, medidas 198x63x40 cm, com cadeado.	04	590,00	2.360,00
02	<p><b>Poltrona Giratória Presidente BASE GÁS co Relax apoio de braços Polaina 50 Nylon</b></p> <p><b>ENCOSTO</b></p> <ul style="list-style-type: none"><li>- Encosto em compensado multilaminado resinado, moldado anatomicamente a quente com 14 mm de espessura. Possui curvatura anatômica no encosto de forma à permitir a acomodação das regiões dorsal e lombar, adaptando-se melhor à coluna vertebral;</li><li>- Espuma injetada anatomicamente em poliuretano flexível microcelular de alta resistência, isento de CFC, com densidade controlada de 45 a 50 Kg/m<sup>3</sup> com 60 mm de espessura média;</li><li>- Contra capa do encosto injetadas em polipropileno copolímero, montadas por parafusos, auxiliando em futuras manutenções;</li><li>- Revestimento de tecido de polipropileno, fixado por grampos;</li><li>- Sustentação do encosto por mola de SAE 1020 com 76,20 mm largura e 6,35mm de espessura, curvada e nervurada à frio para aumentar a resistência;</li><li>- A fixação do encosto, à estrutura, é feita com parafusos sextavados do tipo flangeado com trava, na bitola ¼"x 20 fpp e porcas de garra encaixadas e rebitadas na madeira;</li></ul> <p><b>ASSENTO</b></p> <ul style="list-style-type: none"><li>- Assento em compensado multilaminado resinado, moldado anatomicamente a quente com 14 mm de espessura. Possui curvatura na parte frontal do assento para evitar o estrangulamento na corrente sanguínea;</li><li>- Espuma injetada anatomicamente em poliuretano flexível microcelular de alta resistência, isento de CFC, com densidade controlada de 50 a 60 Kg/m<sup>3</sup> com 60</li></ul>	12	R\$530,00	R\$6.360,00

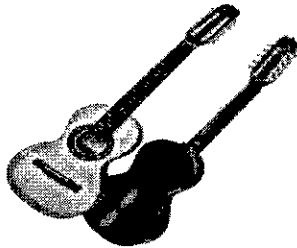

# VIOLA CENTER

## MÓVEIS E EQUIPAMENTOS LTDA-ME

CNPJ:15.593.052/0001-96

IE.90.596.340-60

FRANCISCO ALVES(PR) – Fone :(44 )3643-1985  
RUA BRIGADEIRO FARIA LIMA,762 CENTRO CEP.87.570-000  
E-mail: violacenter@hotmail.com

<p>mm de espessura média;</p> <ul style="list-style-type: none"><li>- Contra capa do assento injetadas em polipropileno copolímero, montadas por parafusos, auxiliando em futuras manutenções;</li><li>- Revestimento de tecido em tecido de polipropileno, fixado por grampos;</li><li>- A fixação do assento, à estrutura, é feita com parafusos sextavados tipo flangeado com trava, na bitola ¼"x 20 fpp e porcas de garra encravadas e rebitadas na madeira;</li></ul> <p><b>BRAÇOS</b></p> <ul style="list-style-type: none"><li>- Apoia braços com regulagem de altura, em polipropileno injetado com alma em Aço SAE 1020 tratada quimicamente.</li></ul> <p><b>MECANISMO</b></p> <ul style="list-style-type: none"><li>- Mecanismo do tipo relax, com sistema de travamento na posição de trabalho ou em livre flutuação, com ajuste de tensão da mola através de manipulo frontal, e alavanca de acionamento da coluna à gás.</li></ul> <p><b>COLUNA</b></p> <ul style="list-style-type: none"><li>- Coluna central desmontável fixada por encaixe cônico, rolamento axial de giro, esferas e arruelas de aço temperado de alta resistência, sistema de regulagem da altura da cadeira com mola a gás;</li><li>- Telescópico injetado em polipropileno copolímero texturizado, dividido em 3 partes encaixadas, usado para proteger a coluna;</li></ul> <p><b>BASE</b></p> <ul style="list-style-type: none"><li>- Base giratória desmontável com aranha de 5 hastes de aço com pino do rodízio soldado na extremidade da haste em furos do tipo flangeado, evitando que se soltem, coberta por polaina injetada em polipropileno copolímero na cor preta com sistema de encaixe plástico entre cone da aranha e a coluna, apoiada sobre 5 rodízios de giro duplo com 50 mm de diâmetro em nylon com capa, semiesfera plástica injetada junto a estrutura, que facilita o giro, banda de rolagem em poliuretano para uso em piso duro, amadeirados e com revestimentos vinílicos;</li></ul> <p><b>ACABAMENTO</b></p> <ul style="list-style-type: none"><li>- Para modelo com pintura, os componentes metálicos possuem tratamento de superfície com fosfato de zinco</li></ul>			
--	--	--	--

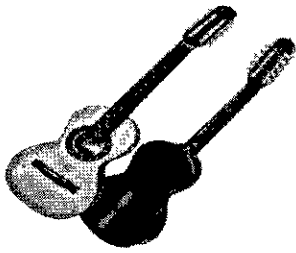

# VIOLA CENTER MÓVEIS E EQUIPAMENTOS LTDA-ME

CNPJ:15.593.052/0001-96

IE.90.596.340-60

FRANCISCO ALVES(PR) – Fone : (44 )3643-1985  
RUA BRIGADEIRO FARIA LIMA,762 CENTRO CEP.87.570-000  
E-mail: violacenter@hotmail.com

<p>por imersão, executado em linha automática de oito tanques, sem uso de produtos clorados para desengraxe, e com posterior tratamento de efluentes, de acordo com as normas ambientais vigentes, proporcionando melhor proteção contra corrosão e excelente ancoragem da tinta, evitando assim o descolamento da mesma;</p> <p>- A tinta utilizada para a pintura é em pó, do tipo híbrida (poliéster - epóxi), W-eco, atendendo norma Européia RoHS, isenta de metais pesados, na cor preto liso semi-brilho, com camada de 60 microns em média. Todas as peças são curadas em estufa com esteira de movimentação contínua à temperatura de 200° C.</p> <p><b>NORMAS</b></p> <p>- Essa poltrona atende a requisitos das normas NR17 – Norma Regulamentadora do Ministério do Trabalho, que trata da ergonomia e a requisitos da ABNT NBR 13962 – da Associação Brasileira de Normas Técnicas (ABNT), que normatiza os móveis para escritório, cadeiras, classificação, características físicas e dimensionais para que se obtenha um melhor conjunto em termos de conforto, ergonomia e durabilidade.</p> <p><b>DIMENSÕES APROXIMADAS</b></p> <p>Altura do Encosto: 615 mm Largura do Encosto: 460 mm Largura do Assento: 480 mm Profundidade do Assento: 460 mm Profundidade total da cadeira: 700 mm Altura total da cadeira: 1060-1180 mm Altura do Assento: 460 - 580 mm Largura total da cadeira: 700 mm</p> <p><b>Apresentar obrigatoriamente junto com a proposta de preços os seguintes documentos sob pena de desclassificação:</b></p> <p>- Análise Ergonômica dos Produtos, segundo a Norma ABNT NR 17, emitida por Ergonomista certificada pela ABERGO (Associação Brasileira de Ergonomia). Autenticado em cartório</p> <p>- Cópia do certificado ABERGO do</p>			
---	--	--	--

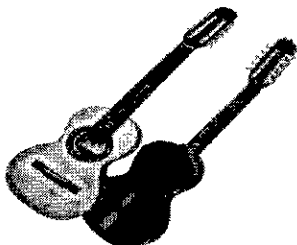

# VIOLA CENTER

## MÓVEIS E EQUIPAMENTOS LTDA-ME

CNPJ:15.593.052/0001-96

IE.90.596.340-60

FRANCISCO ALVES(PR) – Fone : (44 )3643-1985  
RUA BRIGADEIRO FARIA LIMA,762 CENTRO CEP.87.570-000  
E-mail: violacenter@hotmail.com

<p>responsável pela análise Ergonômica. Autenticado em cartório</p> <p>- Certificado de conformidade de Produto, segundo a Norma ABNT NBR 13962/2006, emitido por um organismo certificador de produto, acreditado pelo INMETRO. Autenticado em cartório</p> <p>- Termo de Garantia de 6 anos contra defeitos de fabricação e estrutura metálica, e 01 ano nos componentes e acabamento cromado, quando houver. Autenticado em cartório</p> <p>- Declaração de Revenda Autorizada (revendedor autorizado a comercializar os produtos deste fabricante, bem como está apto a prestar assistência/manutenção e dar garantia conforme o certificado dos produtos fabricados). Autenticado em cartório</p> <p>- Relatório de Ensaio sobre corrosão e envelhecimento por exposição á névoa salina, emitido por laboratório acreditado pelo INMETRO, ref. A NBR 8094. Autenticado em cartório</p> <p>- CREA do Engenheiro mecânico responsável;</p> <p>- CREA do Fabricante na Área da Mecânica;</p> <p>- Certificado de Conformidade ABNT NBR IS 9001 – 2008;</p> <p>- Certificado de Conformidade ABNT NBR IS 14001 – 2004;</p> <p>- Certificado de Conformidade OHSAS 18001 2007;</p> <p>- Licença Ambiental de operação do</p>			
--	--	--	--

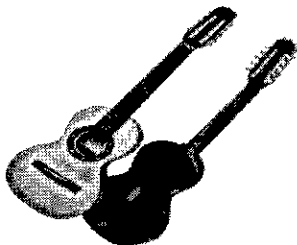

# VIOLA CENTER MÓVEIS E EQUIPAMENTOS LTDA-ME

CNPJ:15.593.052/0001-96

IE.90.596.340-60

FRANCISCO ALVES(PR) – Fone :(44 )3643-1985  
RUA BRIGADEIRO FARIA LIMA,762 CENTRO CEP.87.570-000  
E-mail: violacenter@hotmail.com

	Fabricante			
	GARANTIA DE FABRICA DE 6 ANOS			
03	Cadeira empilhável, em tubo 7/8 na cor preta, assento e encosto em pilipropileno na cor verde.	25	110,00	2.750,00
04	Mesa para reuniões, 2000x1200x750 cm, tampo de 25 mm, na cor cinza	01	600,00	600,00
05	Mesa estação de trabalho, formato em "L", tampo único, med. 1200x1200x600x7500 cm, tampo 25mm, com 03 gavetas, na cor cinza.	8	520,00	4.160,00
06	Mesa escritório com 03 gavetas, med. 1600x700x750, tampo de 25mm, na cor cinza.	10	435,00	4.350,00

**R\$20.580,00(VINTE MIL, QUINHENTOS E OITENTA REAIS)**

**PATO BRAGADO,27 DE JUNHO DE 2016**

*Dailton A. da Cruz*

VIOLA CENTER MÓVEIS E  
EQUIPAMENTOS LTDA-ME  
CNPJ: 15.593.052/0001-96  
RUA: BRIGADEIRO FARIA LIMA,762 – CENTRO  
CEP.87.570-000

FRANCISCO ALVES-PR  
DAILTON ALVES DA CRUZ  
SÓCIO ADMINISTRADOR  
CPF: 825.152.559-49  
RG: 5.961.331-6 SSP-PR

VIOLACENTER MÓVEIS E  
EQUIPAMENTOS LTDA-ME  
CNPJ 15.593.052/0001-96  
CADICMS. 90596340-60

CADICMS 905.96340-60  
CNPJ 15.593.052/0001-96  
VIOLA CENTER MÓVEIS E  
EQUIPAMENTOS LTDA-ME  
Rua Brigadeiro Faria Lima, 762  
CEP 87.570-000  
Francisco Alves - Paraná



# Máquinas e Equipamentos Ltda

CNPJ: 15.766.775/0001-40.  
Insc. Estadual: 90599256-25.  
Prolongamento da Rua São Paulo S/N  
Email: vimaquinas@yahoo.com.br  
Fone: (44) 3645-2988/3645-1178  
Terra Roxa – Paraná  
CEP: 85990-000

ORÇAMENTO				
ITEM	DESCRIÇÃO	UNIDADE	v. unitario	VALOR
01	Armário de aço com 8 portas (roupeiro) CH 26, medidas 198x63x40 cm, com cadeado.	04	505,00	2.020,00
02	<p><b>Poltrona Giratória Presidente BASE GÁS com Relax apoio braços Polaina 50 Nylon</b></p> <p><b>ENCOSTO</b></p> <ul style="list-style-type: none"><li>- Encosto em compensado multilaminado resinado, moldado anatomicamente a quente com 14 mm de espessura. Possui curvatura anatômica no encosto de forma à permitir a acomodação das regiões dorsal e lombar, adaptando-se melhor à coluna vertebral;</li><li>- Espuma injetada anatomicamente em poliuretano flexível microcelular de alta resistência, isento de CFC, com densidade controlada de 45 a 50 Kg/m<sup>3</sup> com 60 mm de espessura média;</li><li>- Contra capa do encosto injetadas em polipropileno copolímero, montadas por parafusos, auxiliando em futuras manutenções;</li><li>- Revestimento de tecido de polipropileno, fixado por grampos;</li><li>- Sustentação do encosto por mola de SAE 1020 com 76,20 mm largura e 6,35mm de espessura, curvada e nervurada à frio para aumentar a resistência;</li><li>- A fixação do encosto, à estrutura, é feita com parafusos sextavados do tipo flangeado com trava, na bitola ¼"x 20 fpp e porcas de garra encravadas e rebitas na madeira;</li></ul> <p><b>ASSENTO</b></p> <ul style="list-style-type: none"><li>- Assento em compensado multilaminado resinado, moldado anatomicamente a quente com 14 mm de espessura. Possui curvatura na parte frontal do assento para evitar o estrangulamento na corrente sanguínea;</li><li>- Espuma injetada anatomicamente em poliuretano flexível microcelular de alta resistência, isento de CFC, com densidade controlada de 50 a 60 Kg/m<sup>3</sup> com 60 mm de espessura média;</li><li>- Contra capa do assento injetadas em polipropileno copolímero, montadas por parafusos, auxiliando em futuras manutenções;</li><li>- Revestimento de tecido em tecido de polipropileno, fixado por grampos;</li><li>- A fixação do assento, à estrutura, é feita com parafusos sextavados tipo flangeado com trava, na bitola ¼"x 20 fpp e porcas de garra encravadas e rebitas na madeira;</li></ul> <p><b>BRAÇOS</b></p>	12	RS570,00	RS6.840,00



# Máquinas e Equipamentos Ltda

CNPJ: 15.766.775/0001-40.

Insc. Estadual: 90599256-25.

Prolongamento da Rua São Paulo S/N

Email: vimaquinas@yahoo.com.br

Fone: (44) 3645-2988/3645-1178

Terra Roxa – Paraná

CEP: 85990-000

- Apoia braços com regulagem de altura, em polipropileno injetado com alma em Aço SAE 1020 tratada quimicamente.

## **MECANISMO**

- Mecanismo do tipo relax, com sistema de travamento na posição de trabalho ou em livre flutuação, com ajuste de tensão da mola através de manípulo frontal, e alavanca de acionamento da coluna à gás.

## **COLUNA**

- Coluna central desmontável fixada por encaixe cônico, rolamento axial de giro, esferas e arruelas de aço temperado de alta resistência, sistema de regulagem da altura da cadeira com mola a gás;

- Telescópico injetado em polipropileno copolímero texturizado, dividido em 3 partes encaixadas, usado para proteger a coluna;

## **BASE**

- Base giratória desmontável com aranha de 5 hastes de aço com pino do rodizio soldado na extremidade da haste em furos do tipo flangeado, evitando que se soltem, coberta por polaina injetada em polipropileno copolímero na cor preta com sistema de encaixe plástico entre cone da aranha e a coluna, apoiada sobre 5 rodizios de giro duplo com 50 mm de diâmetro em nylon com capa, semiesfera plástica injetada junto a estrutura, que facilita o giro, banda de rolagem em poliuretano para uso em piso duro, amadeirados e com revestimentos vinílicos;

## **ACABAMENTO**

- Para modelo com pintura, os componentes metálicos possuem tratamento de superfície com fosfato de zinco por imersão, executado em linha automática de oito tanques, sem uso de produtos clorados para desengraxe, e com posterior tratamento de efluentes, de acordo com as normas ambientais vigentes, proporcionando melhor proteção contra corrosão e excelente ancoragem da tinta, evitando assim o descolamento da mesma;

- A tinta utilizada para a pintura é em pó, do tipo híbrida (poliéster - epóxi), W-eco, atendendo norma Européia RoHS, isenta de metais pesados, na cor preto liso semi-brilho, com camada de 60 microns em média. Todas as peças são curadas em estufa com esteira de movimentação contínua à temperatura de 200° C.

## **NORMAS**

- Essa poltrona atende a requisitos das normas NR17 – Norma Regulamentadora do Ministério do Trabalho, que trata da ergonomia e a requisitos da ABNT NBR 13962 – da Associação Brasileira de Normas Técnicas (ABNT), que normatiza os móveis



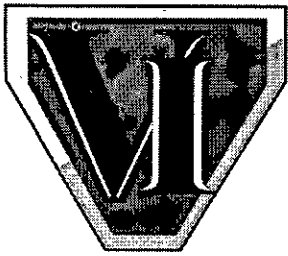

# Máquinas e Equipamentos Ltda

CNPJ: 15.766.775/0001-40.  
Insc. Estadual: 90599256-25.  
Prolongamento da Rua São Paulo S/N  
Email: vimaquinas@yahoo.com.br  
Fone: (44) 3645-2988/3645-1178  
Terra Roxa – Paraná  
CEP: 85990-000

para escritório, cadeiras, classificação, características físicas e dimensionais para que se obtenha um melhor conjunto em termos de conforto, ergonomia e durabilidade.

#### **DIMENSÕES APROXIMADAS**

Altura do Encosto: 615 mm  
Largura do Encosto: 460 mm  
Largura do Assento: 480 mm  
Profundidade do Assento: 460 mm  
Profundidade total da cadeira: 700 mm  
Altura total da cadeira: 1060-1180 mm  
Altura do Assento: 460 - 580 mm  
Largura total da cadeira: 700 mm

**Apresentar obrigatoriamente junto com a proposta de preços os seguintes documentos sob pena de desclassificação:**

- Análise Ergonômica dos Produtos, segundo a Norma ABNT NR 17, emitida por Ergonomista certificada pela ABERGO (Associação Brasileira de Ergonomia). Autenticado em cartório
- Cópia do certificado ABERGO do responsável pela análise Ergonômica. Autenticado em cartório
- Certificado de conformidade de Produto, segundo a Norma ABNT NBR 13962/2006, emitido por um organismo certificador de produto, acreditado pelo INMETRO. Autenticado em cartório
- Termo de Garantia de 6 anos contra defeitos de fabricação e estrutura metálica, e 01 ano nos componentes e acabamento cromado, quando houver. Autenticado em cartório
- Declaração de Revenda Autorizada (revendedor autorizado a comercializar os produtos deste fabricante, bem como está apto a prestar assistência/manutenção e dar garantia conforme o certificado dos produtos fabricados). Autenticado em cartório
- Relatório de Ensaio sobre corrosão e envelhecimento por exposição à névoa salina, emitido por laboratório acreditado pelo INMETRO, ref. A NBR 8094. Autenticado em cartório
- CREA do Engenheiro mecânico responsável;
- CREA do Fabricante na Área da Mecânica;
- Certificado de Conformidade ABNT NBR ISO 9001 – 2008;
- Certificado de Conformidade ABNT NBR ISO 14001 – 2004;
- Certificado de Conformidade OHSAS 18001 – 2007;



# Máquinas e Equipamentos Ltda

CNPJ: 15.766.775/0001-40.  
Insc. Estadual: 90599256-25.  
Prolongamento da Rua São Paulo S/N  
Email: vimaquinas@yahoo.com.br  
Fone: (44) 3645-2988/3645-1178  
Terra Roxa – Paraná  
CEP: 85990-000

	- Licença Ambiental de operação do Fabricante			
	<b>GARANTIA DE FABRICA DE 6 ANOS</b>			
03	Cadeira empilhável, em tubo 7/8 na cor preta, assento e encosto em pilipileno na cor verde.	25	95,00	2.375,00
04	Mesa para reuniões, 2000x1200x750 cm, tampo de 25 mm, na cor cinza	01	615,00	615,00
05	Mesa estação de trabalho, formato em "L", tampo único, med. 1200x1200x600x7500 cm, tampo 25mm, com 03 gavetas, na cor cinza.	8	495,00	3.960,00
06	Mesa escritório com 03 gavetas, med. 1600x700x750, tampo de 25mm, na cor cinza.	10	430,00	4.300,00
VALOR TOTAL R\$VINTE MIL, CENTO E DEIS REAIS)			R\$20.110,00	
TERRA ROXA, 27 DE JUNHO DE 2016				



# Máquinas e Equipamentos Ltda

CNPJ: 15.766.775/0001-40.  
Insc. Estadual: 90599256-25.  
Prolongamento da Rua São Paulo S/N  
Email: vimaquinas@yahoo.com.br  
Fone: (44) 3645-2988/3645-1178  
Terra Roxa - Paraná  
CEP: 85990-000

V.I. Máquinas e Equipamentos LTDA.  
Alexandre Bloch.  
RG 10.569.812-7 SSP/PR.  
CPF 088.276.179-06.  
PROCURADOR



## Máquinas e Equipamentos Ltda

CNPJ/MF Nº. 15.766.775/0001-40.- I.E 90599256-25.

Item	Quant	Descrição	Unit.
1	4	Armário de aço com 8 portas (roupeiro) , medidas 195x60x40 cm, com cadeado.	R\$ 540,00
2	12	Cadeira giratória President, com braço tipo corsa, assento e encosto em espuma injetada 70 mm, com costura em "S", base em aço com Relax giratória à gás.	R\$ 650,00
3	25	Cadeira empilhável, em tubo 7/8 na cor preta, assento e encosto em pilipropileno na cor verde.	R\$ 120,00
4	1	Mesa para reuniões, 2000x1200x750 cm, tampo de 25 mm, na cor marrom	R\$ 1.900,00
5	8	Mesa de trabalho, formato em "L", med. 1200x1200x590x7800 cm, tampo 25mm, com 04 gavetas, na cor marrom	R\$ 1.306,00
6	10	Mesa escritório com 02 gavetas, med. 1200x590x780, tampo de 25mm, na cor marrom	R\$ 598,00

WEBER CIA LTDA ME  
CNPJ 13904808000145  
RUA GUAIRA 2744  
Pato Bragado  
FONE 32821171

Solicitante: SECRETARIA DE SAUDE DE PATO BRAGADO.

PATO BRAGADO, 24/06/2016.

  
\_\_\_\_\_  
WEBER & CIA LTDA

## ORÇAMENTO

At. Prefeitura de Pato Bragado (Claudinei)

Quant.	Descrição	V.Unit	V. Total
1	<p>ROUPEIRO EM AÇO NA COR CINZA, MODELO C/ 08 PORTAS, SENDO DEVIDAMENTE MONTADO E SOLDADO EM ESTRUTURA ÚNICA (MONOBLOCO), AS PORTAS SÃO MONTADAS NO SENTIDO EM QUE FIQUEM 04 SOBREPOSTAS E DUAS FILEIRAS NO SENTIDO HORIZONTAL, CONFECCIONADOS EM CHAPA DE AÇO "26" (0,45MM). CONSTITUÍDOS POR 08 PORTAS; AS MESMAS SÃO CONSTITUIDAS POR 02 VENEZIANAS COM ABERTURAS NO SENTIDO HORIZONTAL PARA AREJAMENTO E POSSUIR PITÃO PARA CADEADO; O MESMO NÃO CONTEM ONDULAÇÕES, RESSALTOS, REBARBAS OU IMPERFEIÇÕES NO ACABAMENTO; POSSUI O DEVIDO TRATAMENTO CONTRA OXIDAÇÃO COM FOSFATO DE ZINCO, COM SECAGEM EM ESTUFA; APÓS O PROCESSO ACIMA DESCRITO O PRODUTO SEGUE PARA UMA ESTUFA DE ALTA TEMPERATURA PARA RECEBER A PINTURA PELO PROCESSO ELETROSTÁTICO DE PINTURA A PÓ, CONSOLIDANDO A SUPERFÍCIE DO PRODUTO COM 50 MICRA DE ESPESSURA DE TINTA, NO MÍNIMO. POSSUI DOBRADIÇAS EXTERNA COM ABERTURA DE 135°, PÉS REMOVÍVEIS E NIVELADORES EM POLIETINELNO, DIMENSÕES: ALTURA: 2000 MM LARGURA: 630 MM PROFUNDIDADE: 400 MM.</p>	R\$ 920,00	R\$ 920,00
1	<p>É uma cadeira PRESIDENTE C/ CAPA NAS COSTAS ( POLIPROPILENO) giratória de diálogo constituída de assento e encosto unidos por meio de uma lâmina de aço que é fixada na madeira do assento e na superfície interna do encosto por parafusos. A sua base é composta por uma plataforma, coluna a gás, TCP (capa para proteção do pistão) e base com cinco (05) rodízios. A estrutura de sustentação do assento e encosto é constituída de um mecanismo modelo relaxita, fixando ao assento por quatro (04) parafusos 1/4x7/8" sextavados. O encosto é fixado à lâmina por quatro (04) parafusos 1/4x3/4", o mecanismo é acoplado ao pistão modelo gás juntamente encaixado a base de cinco (05) pernas e cinco (05) rodízios. O diâmetro ocupado pela base é de Ø650 mm de circunferência.</p> <p>A cadeira tem dimensões aproximadas de 650mm de profundidade e 570mm de largura e possui um conjunto de apoia braços fixos.</p> <p>O assento consiste em uma estrutura de madeira com dezesseis (16) porcas garra de rosca 1/4" fixadas nela, com dimensões de 480mm de largura, 455mm de profundidade e 65mm de espessura com cantos arredondados e espuma injetada com densidade de 45 e 50 milímetros de altura e de forma levemente adaptada ao corpo. A altura do assento até o chão é regulável variando de 470 à 580mm.</p> <p>Encosto consiste em uma estrutura em madeira de 12mm de espessura de forma levemente adaptada ao corpo, com dimensões de 460mm de largura por 620mm de altura com espessura de 60mm com cantos arredondados e espuma injetada com densidade de 45 e 50mm de espessura e este é fixado à lâmina na parte inferior do encosto que se une ao assento.</p> <p>O mecanismo é feito em chapa de aço 1010/1020 de espessura 2.65mm, fosfatada pintada com tinta epóxi pó. Dotada de alavanca plástica para acionamento da coluna a gás para regulagem de altura do assento, além de travamento e liberação do reclinação simultâneo de assento e encosto. A tensão desse reclinação é ajustável por meio de uma manopla que quando girada aumenta ou diminui a pressão sobre a mola que regula o movimento.</p> <p>Base penta pé, (aranha com cinco pernas) é fabricada em chapa 1010/1020 e espessura 1,50mm, conformada na ponta do tubo para encaixe do pino "euro" e por isso não precisa de ponteira para fixar o rodízio, aumentando assim a vida útil do conjunto. Cobrindo toda essa estrutura possui uma carenagem injetada e moldada como acabamento. (PEDIR LAUDO TECNICO ABNT )</p>	R\$ 485,00	R\$ 485,00

1	<p>A cadeira FIXA é constituída de assento e encosto plásticos, e estrutura metálica. A estrutura é composta de tubos de aço 1010/1020, sendo os pés e suportes do assento e encosto fabricados em tubos OBILONGOS 16x30 com 1.5mm de espessura de parede soldados com solda Mig à duas travessas horizontais de tubos de aço 7/8" x 1,2mm de espessura formando um conjunto estrutural empilhável. A estrutura recebe tratamentos químicos de fosfatização e pinturas epóxi pó. Para dar acabamento nas pontas dos tubos dos pés e travesses, a estrutura recebe ponteiros plásticos injetadas em polipropileno.</p> <p>Assento confeccionado em polipropileno copolímero (PP) injetado e moldado anatomicamente com acabamento texturizado. Suas dimensões são 465mm de largura, 470mm de profundidade 5mm de espessura de parede. Possui cantos arredondados e é unido à estrutura por meio de 4 (quatro) parafuso 5x30 para plástico. A altura do assento até o chão de 425mm.</p> <p>O encosto é fabricado em polipropileno copolímero injetado e moldado anatomicamente com acabamento texturizado, com dimensões de 460mm de largura por 330mm de altura, com espessura de parede de 5mm e cantos arredondados, unidos a estrutura por dupla cavidade na parte posterior do encosto que se encaixa a estrutura metálica, travada por dois pinos fixadores plásticos injetados em polipropileno copolímero, na cor do encosto, dispensando a presença de rebites ou parafusos. O encosto possui furos para ventilação.(PEDIR LAUDO ABNT )</p>	R\$ 165,00	R\$ 165,00
1	<p>Mesa de reunião modelo retangular, tampo produzido em MDP 25mm, painel frontal em MDP 15mm, 01 par de pés de ferro composta por união de tubos retangulares 20x40mm, aço carbono 1010/1020 com espessura de chapa 16 (1.50mm) contendo 02 sapatas niveladoras 5/16X2", Acabamento em ambas as faces revestidas em melamínico termo fundido à baixa pressão (BP) TX e laterais revestidas em fitas PVC da mesma cor. Fixação do tampo/estrutura por meio parafusos modelo PA FI PN PH 5,0 X 40 PS BC, fixação do painel por parafusos PA MO SO 13 DS 7 X 60 PS BC. Dimensões: 2000x1200x740mm (largura x profundidade x altura).</p>	R\$ 860,00	R\$ 860,00
1	<p>MESA ESTAÇÃO DE TRABALHO, TAMPO INTEIRIÇO CONFECCIONADO EM AGLOMERADO DE MADEIRA DE BAIXA DENSIDADE TERMO-ESTABILIZADO, COM ESPESSURA MÍNIMA DE 25 MM, CORTE "C", REVESTIDO EM AMBAS AS FACES COM LAMINADO MELAMÍNICO TEXTURIZADO DE BAIXA PRESSÃO NA COR BEGE, MEDIDAS 1400X1200X600X740X25MM, DOTADO TAMBEM POR UM GAVETEIRO FIXO CONTENDO 02 GAVETAS, COM FECHAMENTO LATERAL E SIMULTANEO DAS GAVETAS, DESLIZAMENTO ATRAVES DE CORREDIÇAS DE AÇO, MEDIDAS EXTERNAS 210X362X395MM.</p> <p>BORDAS DO TAMPO ENCABEÇADAS EM FITA DE POLIESTIRENO DE ESPESSURA DE 1,0 MM E NA PARTE FRONTAL DE ALCANÇE DO USUARIO, ACABAMENTO ATRAVES DE PERFIL MACICO 26,0MM C/ABA NA COR DO TAMPO, COLADAS PELO PROCESSO HOT MELT. A FIXAÇÃO DO TAMPO À ESTRUTURA DEVE SER FEITA ATRAVÉS DE PARAFUSOS ROSQUEÁVEIS).</p> <p>PAINEL FRONTAL CONFECCIONADOS EM AGLOMERADO DE MADEIRA DE BAIXA DENSIDADE TERMO-ESTABILIZADO, COM ESPESSURA MÍNIMA DE 15 MM, REVESTIDO EM AMBAS AS FACES EM LAMINADO MELAMÍNICO DE BAIXA PRESSÃO COR DO TAMPO, A FIXAÇÃO DO PAINEL À ESTRUTURA DEVE SER FEITA ATRAVÉS DE QUATRO PARAFUSOS ROSQUEÁVEIS (SENDO 02 DE CADA LADO DOS PAINÉIS). ESTRUTURAS LATERAIS FORMADAS POR TUBOS E CHAPAS METÁLICAS COM A BASE SUPERIOR EM TUBO DE AÇO-CARBONO. A BASE INFERIOR EM CHAPA DE AÇO MODELO CANOA, DISPENSANDO DESTA FORMA O USO DE PONTEIRAS DE PVC, COM ESPESSURA MÍNIMA DE 1,5 MM. A COLUNA DE SUSTENTAÇÃO DEVE SER ESPESSURA MÍNIMA DE 0,6 MM, SENDO LISA NA PARTE EXTERNA COM ESTAMPO PERFURADO EM TODA A SUA ÁREA, E NA PARTE INTERNA REMOVÍVEL, POSSIBILITANDO A PASSAGEM DE CABOS POR DUTO VERTICAL INTERNO DO SOLO ATÉ O TAMPO. ACABAMENTO COM SAPATAS NIVELADORAS EM NYLON, CUJA FUNÇÃO SERÁ CONTORNAR EVENTUAIS DESNÍVEIS DE PISO.</p>	R\$ 935,00	R\$ 935,00

1	Mesa Reta, tampo produzido em MDP mcíço25mm, painel frontal em MDP 15mm, 01 par de pés de ferro composta por união de tubos retangulares 20x40mm, aço carbono 1010/1020 com espessura de chapa 16 (1.50mm) contendo 02 sapatas niveladoras 5/16X2", Acabamento em ambas as faces revestidas em melamínico termo fundido à baixa pressão (BP) TX e laterais revestidas em fitas PVC da mesma cor. Fixação do tampo/estrutura por meio de minifix, fixação do painel por parafusos 1/4X2" e porca cilíndrica 12X12X1/4. Medidas: 1600x700x740mm (largura x profundidade x altura). C/ 03 GAVETAS COREDIÇAS DE AÇO C/ FECHAMENTO LATERAL E SIMUTANEO DAS GAVETAS MEDIDAS EXTERNAS 300X362X459MM	R\$ 655,00	R\$ 655,00

Prazo de Entrega: 20 Dias

Forma de Pagamento: À Vista

Validade da Proposta: 30 dias

Marechal Candido Rondon 21 de Julho de 2016



05.364.422/0001-60

MARÇAL ELETRODOMÉSTICOS  
LTDA. - ME

Rua D. João VI, 733  
Centro - CEP 85980-000

Marechal Cândido Rondon - Paraná





# Prefeitura do Município de Pato Bragado

Estado do Paraná

Pato Bragado - PR, em 02 de agosto de 2016.

De: Secretaria Municipal de Finanças  
Para: Prefeito do Município

Excelentíssimo Senhor

Informamos a existência de previsão de recursos orçamentários para assegurar o pagamento decorrente da aquisição de móveis (ropeiros, cadeiras, mesas) para manutenção das atividades da Secretaria Municipal de Saúde, sendo que o pagamento será efetuado através das seguintes Dotações Orçamentárias:

**02.009 – Fundo Municipal de Saúde**

**103011450.2040 – Manutenção das Atividades do Fundo Municipal de Saúde**

4.4.90.52.42.00.5794 – Mobiliário em geral – Fonte 497

Cordialmente

**Cleunice Fritzen Finken**  
**Agente de Administração**  
**Secretaria Municipal de Finanças**

Prefeitura do Município de Pato Bragado

Unidade Gestora: PREFEITURA DO MUNICIPIO DE PATO BRAGADO

Conta..... =	5794	Desdobramento da Despesa	Despesa Principal: 5752
Órgão..... =	02	Executivo Municipal	
Unidade Orçamentária.. =	02.009	Fundo Municipal de Saúde	
Funcional..... =	103011450	Saúde	
Projeto/Atividade..... =	2040000	Manutenção das Atividades do Fundo Municipal de Saúde	
Natureza da Despesa... =	4.4.90.52.42.00.00	MOBILIÁRIO EM GERAL	
Fonte de Recursos..... =	497	Vigilância em Saúde	

Saldos de 01/07/2016 até 20/07/2016

Empenhado no Período... =	0,00
Liquidado no Período... =	0,00
Anulado no Período..... =	0,00
Pago no Período..... =	0,00
Empenhado até o Período. =	0,00
Liquidado até o Período. =	0,00
Pago até o Período..... =	0,00
A Pagar Processado..... =	0,00
A Pagar não Processado.. =	0,00
Total a Pagar..... =	0,00



# Prefeitura do Município de Pato Bragado

## Estado do Paraná PARECER JURÍDICO MUNICIPAL

PROCURADORIA JURÍDICA

PARA: PREFEITO MUNICIPAL

ARNILDO RIEGER

**ASSUNTO: Processo Licitatório, Modalidade Pregão Presencial n.º 113/2016.**

### PARECER INICIAL

**Ementa:** Análise jurídico-formal das minutas de Edital de Pregão e de Contrato os quais tem por objeto a contratação de empresa para aquisição de móveis.

### RELATÓRIO

Constam dos presentes autos a minuta do Edital contendo as especificações do objeto da presente licitação, discriminação, vigência da contratação, estimativa de valores, bem como consta ainda a informação referente à dotação orçamentária para a contratação em tela.

Foram-nos encaminhado ainda minuta do contrato para análise jurídico-formal, constante deste processo.

É o Relatório.

### PARECER JURÍDICO

Este parecer tem por objetivo a análise do Edital e a minuta do Contrato, aos quais OPINO que os mesmos atendem aos requisitos constantes especificamente no parágrafo único do art. 38 da Lei n.º 8.666/93, subsidiariamente, pela Lei Federal nº 10.520 de 17 de julho de 2002, no que couberem, bem como, ao disposto no artigo 40 da Lei nº 8.666/93, encontrando-se apta para ser executada.

Segue os autos para prosseguimento dos atos licitatórios para que seja adotada a adequação do certame aos princípios básicos, reguladores dos procedimentos licitatórios vigente.

Por fim, em cumprimento ao Princípio da publicidade e face ao esposto no mandamento do art. 4, inciso I, da Lei Federal 10.520/2002, seja publicado na imprensa oficial do Município e no site do Tribunal de Contas do Estado o aviso contendo o resumo do instrumento convocatório, como forma de garantia de eficácia do Ato Administrativo praticado pelo Agente Público.

É o nosso parecer.

Pato Bragado/PR, 02 de agosto de 2016.

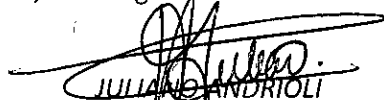
  
JULIANA ANDRIOLI  
OAB/PR 29.724

Procurador Jurídico – Portaria 078/2015



# Prefeitura do Município de Pato Bragado

Estado do Paraná

Pato Bragado - PR, em 02 de agosto de 2016.

De: Gabinete do Prefeito  
Para: Secretaria Municipal de Saúde

Senhora Secretária:

Em vista da solicitação desta Secretaria para aquisição de móveis (ropeiros, cadeiras, mesas) para manutenção das atividades da Secretaria Municipal de Saúde, vimos comunicar que de conformidade com as informações da Secretaria de Finanças e o Parecer da Assessoria Jurídica, fica Vossa Senhoria autorizado a dar prosseguimento através da Comissão Permanente de Licitação, de abertura de processo licitatório na Modalidade "PREGÃO, NA FORMA PRESENCIAL", tipo "MENOR PREÇO GLOBAL, de acordo com o disposto na legislação vigente - Lei 10.520/2002, Decreto 3.555/2000 e subsidiariamente pela Lei 8.666/93..

Atenciosamente

  
Arnildo Rieger  
PREFEITO DO MUNICÍPIO



# Prefeitura do Município de Pato Bragado

Estado do Paraná

**EDITAL DE LICITAÇÃO - PREGÃO, NA FORMA PRESENCIAL Nº 113/2016**

**PREGOEIRO E EQUIPE DE APOIO**

**INTERESSADO: PREFEITURA DO MUNICIPIO DE PATO BRAGADO - PR**

**SECRETARIA MUNICIPAL DE SAÚDE**

**TIPO: MENOR PREÇO GLOBAL**

A Prefeitura do Município de Pato Bragado – PR, torna público, para conhecimento dos interessados, que às 09h10min do dia 18/08/2016, nas Dependências da Sala de Reuniões da Prefeitura, será realizada a sessão para a abertura dos envelopes contendo a Proposta Comercial e documentação de Habilitação para o Pregão, na forma Presencial n.º 113/2016, do tipo Menor Preço GLOBAL, nos termos do presente Edital e seus anexos, de acordo com o disposto na legislação vigente - Lei 10.520/2002, Decreto 3.555/2000 e subsidiariamente pela Lei 8.666/93.

**Aplica-se também neste Edital, as regras dispostas na Lei Complementar n.º 123/2006, Lei Complementar n.º 147/2014, e em especial a Lei Municipal Complementar n.º 059/2016 e Decreto Municipal n.º 048/2016, que prioriza a contratação com microempresas e empresas de pequeno porte sediadas no município, até o limite de 10% (dez por cento) do melhor preço válido.**

***O horário para protocolo dos envelopes será até as 09h00min horas, do dia 18/08/2016, junto ao setor de protocolos da Municipalidade.***

Declarada a abertura da sessão pelo Pregoeiro não mais serão admitidos novos proponentes, dando-se início ao recebimento dos envelopes.

## **1. Do objeto da licitação**

1.1 Aquisição de móveis (ropeiros, cadeiras, mesas) para manutenção das atividades da Secretaria Municipal de Saúde, nas condições e características mínimas citadas no termo de Referência, anexo deste Edital.

1.2 Os móveis deverão ser entregues pela Licitante vencedora deste certame, junto à Secretaria Municipal de Saúde, em até 15 (quinze) dias, contados do recebimento da solicitação a ser formalizada pela Secretaria de Saúde.

1.3 ***O mobiliário a ser (em) fornecida(s) deverá (ão) obedecer às normas e padrões da ABNT e INMETRO, ser de boa qualidade e atender eficazmente às finalidades que dele naturalmente se espera, conforme determina o Código de Defesa do Consumidor.***

## **2. DOS ANEXOS**

Fazem parte integrante do Edital os seguintes anexos:

TERMO DE REFERÊNCIA



# Prefeitura do Município de Pato Bragado

Estado do Paraná

Anexo I - Modelo de Carta de Credenciamento, que deverá ser apresentado fora dos envelopes 1 e 2, diretamente ao Pregoeiro, no início da sessão;

Anexo II – Modelo de Declaração de Cumprimento dos Requisitos de Habilitação, que deverá ser entregue diretamente ao Pregoeiro, fora dos envelopes 1 e 2, em fase seguinte ao Credenciamento;

Anexo III - Modelo de Declaração de Idoneidade, a ser apresentado junto aos documentos do envelope n.º 2;

Anexo IV – Modelo de Declaração de Observância ao disposto no Inciso XXXIII do Artigo 7º da CF; a ser apresentado junto aos documentos do envelope n.º 2;

Anexo V - Declaração de inexistência de impedimento legal para licitar ou contratar com a Administração, conforme modelo Anexo;

Anexo VI – Modelo de Declaração de que se enquadra como ME ou EPP (lei complementar 123/2006), quando for o caso.

Anexo VII – Declaração de Negativa de Parentesco;

Anexo VIII – Modelo Proposta de Preços;

Anexo IX - Minuta do Contrato Administrativo.

### 3. DAS CONDIÇÕES PARA PARTICIPAÇÃO

**3.1.** Poderão participar desta licitação as pessoas jurídicas legalmente constituídas que atenderem a todas as exigências deste Edital, inclusive quanto à documentação, **sendo vedada a participação de empresas cuja atividade não seja compatível com o objeto solicitado.**

**3.2.** Não se admitirá nesta licitação a participação de:

- a) empresas que não atenderem às condições deste edital;
- b) empresas que estejam sob falência, concurso de credores, dissolução, liquidação ou tenham sido declaradas inidôneas para licitar ou contratar com o poder público no âmbito da União, Estados, Distrito Federal e Municípios e nas respectivas entidades da administração indireta, ou tenham sido suspensas de participar de licitação e impedidas de contratar com o Município de Pato Bragado;
- c) empresas que possuem em seu quadro social, servidores municipais ou detentores de parentesco consanguíneo, em linha reta ou colateral ou por afinidade até o terceiro grau com servidor municipal membro da Comissão de Licitação e Pregão, chefe do Executivo Municipal ou Secretários Municipais.
- d) empresas reunidas em consórcio e sejam controladoras, coligadas ou subsidiárias entre si;
- e) empresas que não sejam detentoras da concessão do fabricante para comercializar o objeto deste procedimento.

### 4. DO INÍCIO DA SESSÃO E CREDENCIAMENTO

4.1 A Sessão Pública de abertura dos envelopes de Proposta de preços e Habilitação do Pregão realizar-se-á no dia **18 de agosto de 2016, às 09h10min**, na Sala de Reuniões do Paço Municipal, sito a Avenida Willy Barth, 2885, Centro, na Cidade de Pato Bragado, Estado do Paraná.

4.1.1 Não havendo expediente na data supra, ocorrerá a sessão no primeiro dia útil subsequente em que houver atendimento no Paço Municipal, no mesmo local e horário originalmente fixado.



# Prefeitura do Município de Pato Bragado

Estado do Paraná

4.2. A recepção dos envelopes protocolados até o prazo previsto no preâmbulo deste edital, contendo as Propostas de Preços e a Documentação de Habilitação se dará no local e horário estabelecidos neste Edital, não sendo admitido atraso, mesmo involuntário, considerando-se como horário de entrega o constante do protocolo.

4.2.1 Após ser declarada aberta a sessão, não será aceita a apresentação de quaisquer envelopes e /ou documentos, a não serem os que estão dentro dos envelopes ou em mãos dos representantes presentes, até o momento de declaração de abertura da Sessão;

4.2.2 Todos os documentos apresentados pertinentes à este processo de licitação, deverão ser emitidos em papel timbrado da licitante ou conter o carimbo do CNPJ da mesma;

4.3. A Sessão Pública de abertura e julgamento de propostas se dará com a observância e ordem dos seguintes procedimentos:

- 4.3.1 Credenciamento das proponentes ou de seus representantes legais
- 4.3.2 Recebimento da Declaração de Cumprimento dos Requisitos de Habilitação (a ser apresentada fora de qualquer envelope);
- 4.3.3 Abertura dos Envelopes contendo as Propostas de Preços, cujos envelopes foram devidamente protocolados em tempo hábil;
- 4.3.4 Análise das Propostas de Preços para fins de classificação das proponentes para a etapa de apresentação de lances verbais;
- 4.3.5 Realização da etapa de apresentação de lances verbais;
- 4.3.6 Classificação das Propostas de Preços;
- 4.3.7 Avaliação da Documentação de Habilitação da(s) proponente(s) que tiver(em) apresentado a(s) melhores proposta(s);
- 4.3.8 Recebimento de eventual(is) recurso(s); e
- 4.3.9 Adjudicação do objeto da licitação à proponente vencedora, no caso de inexistirem recurso(s).

## 5. DO RECEBIMENTO DA DOCUMENTAÇÃO E PROPOSTAS

5.1. A proposta de preços e documentos de habilitação exigidos neste Edital deverão ser recebidos em envelopes distintos e fechados, contendo impresso as seguintes indicações:

### **PREFEITURA DO MUNICÍPIO DE PATO BRAGADO**

**COMISSÃO PERMANENTE DE LICITAÇÕES**

**PREGÃO, NA FORMA PRESENCIAL N.º 113/2016**

**DATA DE ABERTURA: ..... - HORÁRIO: 09h10min**

**ENVELOPE N.º 01 - "P R O P O S T A "**

### **PREFEITURA DO MUNICÍPIO DE PATO BRAGADO**

**COMISSÃO PERMANENTE DE LICITAÇÃO**

**PREGÃO, NA FORMA PRESENCIAL N.º 113/2016**

**DATA DE ABERTURA: ..... - HORÁRIO: 09h10min**

**ENVELOPE N.º 02 - "D O C U M E N T A Ç Ã O "**



# Prefeitura do Município de Pato Bragado

Estado do Paraná

## 6. DA FORMA DE APRESENTAÇÃO DA PROPOSTA COMERCIAL ENVELOPE Nº 1

6.1 A Proposta de Preços, a ser apresentada em conformidade com o modelo constante no Anexo deste Edital, e deverá Ser elaborada em papel timbrado da proponente e redigida com clareza, em língua portuguesa, salvo quanto às expressões técnicas de uso corrente, não contendo rasuras, emendas, borrões ou entrelinhas, que dificultem sua análise;

6.2. Conter razão social, endereço, CNPJ e inscrição estadual (ou municipal, se for o caso) da proponente, assim como, endereço completo, telefone ou fax, e endereço eletrônico, se houver, para contato;

6.3. Conter identificação do número do Pregão;

6.4. Ser datada e assinada pelo representante legal da proponente ou pelo procurador;

6.5. Conter as especificações do objeto de forma clara, descrevendo detalhadamente o mobiliário ofertado, inclusive com identificação da marca.

6.6 Conter indicação do valor em moeda nacional, com no máximo 02 (duas) casas decimais do valor unitário e valor global de cada item, e valor global da proposta apresentada.

6.7 Conter indicação do prazo de validade das propostas de preços apresentadas, inclusive na etapa de lances verbais do Pregão, que será de, no mínimo, 60 (sessenta) dias, a contar da data da sessão pública do Pregão.

6.8 Citar o n.º do Banco, Agência e Conta Corrente de titularidade da Licitante, para depósito dos valores, caso seja declarada vencedora do processo.

6.9. No preço deverão estar incluídos, além do lucro, todas as despesas e custos como frete, seguro, tributos de qualquer natureza e todas as demais despesas, diretas ou indiretas, relacionadas com o fornecimento do objeto da presente licitação.

6.10. Para julgamento da validade e aceitação das propostas, serão levados em consideração os itens solicitados neste edital, nos termos do modelo da Proposta. Qualquer informação adicional constante na proposta, e que tiver conflito com os demais itens exigidos, serão de responsabilidade exclusiva da Licitante, não sendo motivo para desclassificação no ato de sessão de abertura e julgamento das mesmas.

6.11. A apresentação da Proposta de Preços pela proponente implica na aceitação:

6.11.1 Do prazo de pagamento e das demais condições estabelecidas neste Edital e em seus Anexos.

6.12 Será devolvido lacrado, e será desclassificada de participar deste processo, a Licitante que deixar de apresentar em tempo hábil, a Declaração de que cumpre Todos os Requisitos de Habilitação, nos termos deste Edital, conforme modelo do Anexo II.

## 7 – DO PREÇO

7.1 No preço cotado, deve estar incluído, além do lucro, todas as despesas e custos como frete, seguro, tributos de qualquer natureza e demais despesas relacionadas ao objeto desta Licitação, sejam elas diretas ou indiretas.

7.2 Somente serão aceitas e consideradas válidas, as propostas cujo valor seja igual ou inferior à R\$ 24.240,00 (vinte e quatro mil duzentos e quarenta reais).

## 8 – DA PARTICIPAÇÃO DE MICROEMPRESA E EMPRESA DE PEQUENO PORTE





# Prefeitura do Município de Pato Bragado

Estado do Paraná

8.1 Com base no Art. 44. da Lei Complementar 123/2006, será assegurada, como critério de desempate, preferência de contratação para as microempresas e empresas de pequeno porte nas situações em que as propostas finais, após os lances, apresentadas pelas microempresas e empresas de pequeno porte sejam iguais ou até 05% (cinco por cento) superiores à proposta mais bem classificada, apresentada por empresa considerada de Grande Porte.

- a) Havendo alguma restrição na comprovação da regularidade fiscal, será assegurado à proponente o prazo de 05 (cinco) dias úteis, cujo termo inicial corresponderá ao momento em que for declarado vencedor do certame, prorrogáveis por igual período, a critério da Administração Pública, para a regularização da documentação, pagamento ou parcelamento do débito, e emissão de eventuais certidões negativas e positivas, com efeito, de certidão negativa;
- b) A não-regularização da documentação, no prazo previsto na alínea anterior, implicará decadência do direito a contratação, sem prejuízo das sanções previstas no art. 81 da Lei nº. 8.666, de 21 de março de 1993, sendo facultado à Administração convocar as proponentes remanescentes, na ordem de classificação, para a assinatura do contrato, ou revogar a licitação.

8.2 Em ocorrendo o empate, proceder-se-á da forma consignada no art. 45 da Lei Complementar n.º 123/2006, devendo a(s) microempresa(s) ou empresa(s) de Pequeno Porte, em querendo, apresentar na própria sessão sua nova proposta, a qual, será reduzida a termo na competente Ata.

8.2.1 Caso a proponente não tenha representante com poderes para oferecer nova proposta presente à sessão, poderá exercer tal faculdade no prazo improrrogável de 02 (dois) dias úteis, mediante o envio de proposta escrita, sob pena de renúncia.

8.3 Para o gozo dos benefícios da Lei Complementar n.º 123/2006, deverão as microempresas e/ou empresas de pequeno porte apresentar Certidão Simplificada da Junta Comercial, Declaração de Enquadramento devidamente arquivada no registro Competente, ou cláusula equivalente no ato constitutivo ou alterador.

8.3.1 A comprovação da condição de microempresa ou empresa de pequeno porte de que trata o item 8.3, deverá ser feita anteriormente a apresentação das propostas comerciais, na fase de credenciamento, devendo a proponente realizar a entrega do documento comprobatório (em original ou cópia autenticada), fora de qualquer envelope, diretamente ao Pregoeiro.

**8.4 Será priorizado a contratação com microempresas e empresas de pequeno porte sediadas no município, até o limite de 10% (dez por cento) do melhor preço válido, verificado após a fase de lances verbais.**

## 9. DOS PRAZOS E CONDIÇÕES DE FORNECIMENTO

9.1 O Contrato a ser assinado com a empresa vencedora, terá vigência por um período de 06 (seis) meses, contados a partir da assinatura do mesmo, podendo ser prorrogado, caso haja interesse entre as partes.

9.2 Os produtos referentes ao processo licitatório em comento, **deverão ser entregues na Secretaria Municipal de Saúde de Pato Bragado – PR**, sem qualquer acréscimo de despesa com entrega e ou transporte.

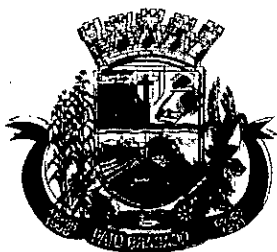

# Prefeitura do Município de Pato Bragado

Estado do Paraná

9.3. Os Produtos deverão ser entregues em até 15 (quinze) dias corridos do recebimento da **Autorização de Fornecimento emitida pela Secretaria de Saúde**, em local indicado, devidamente montados e em perfeito estado de conservação.

9.4. Todos os produtos serão recebidos e conferidos por servidores designados pela Secretaria Municipal de Saúde.

**9.5. Uma vez cotados os preços pelas Licitantes participantes, e adjudicado o objeto à Licitante vencedora, esta é obrigada a fornecer os mesmos, sob pena de aplicação das multas e penalidades previstas neste processo e legislação vigente.**

## 10. DAS CONDIÇÕES DE PAGAMENTO E PREVISÃO ORÇAMENTÁRIA

10.1 O pagamento dos produtos entregues será efetuado em até 30 (trinta) dias após a efetiva entrega, mediante apresentação da Nota Fiscal de cobrança;

10.2 A Nota Fiscal deverá ser emitida conforme Norma de Procedimento Fiscal expedida pela Receita Federal.

10.3 Na Nota Fiscal deverá constar à discriminação dos itens, número da licitação, número do Contrato e outros dados que julgar convenientes, não apresentando rasura e/ou entrelinhas.

10.4 A Nota Fiscal/Fatura deverá ser emitida pela própria Contratada, obrigatoriamente com o número do CNPJ apresentado nos documentos de habilitação e na proposta de preços, não se admitindo Notas Fiscais/Faturas emitidas com outro CNPJ, mesmo aqueles de filiais ou matriz.

10.5 As retenções do INSS, ISS e IR relativos ao valor da mão de obra deste Contrato, deverão ser demonstrados pela Licitante vencedora e serão retidos diretamente na Fonte pagadora, quando for o caso.

10.6 Em caso de não cumprimento pela Contratada de qualquer disposição contratual, os pagamentos poderão ficar retidos até posterior solução.

10.7 Para fazer face às despesas previstas nesta Licitação serão utilizados recursos orçamentários previstos na seguinte Dotação orçamentária:

**02.009 – Fundo Municipal de Saúde**

**103011450.2040 – Manutenção das Atividades do Fundo Municipal de Saúde**

4.4.90.52.42.00.5794 – Mobiliário em geral – Fonte 497

## 11 - DA FORMA DE APRESENTAÇÃO DO ENVELOPE N.º 2 (DOCUMENTOS DE HABILITAÇÃO) E SEU CONTEÚDO

A Habilitação para esta Licitação se dará mediante o cumprimento do disposto a seguir, quais sejam:

11.1 Os documentos necessários à habilitação deverão ser apresentados em original, cópia autenticada por tabelião de notas e/ou servidor público, ou ainda cópia acompanhada do original para autenticação pelo Pregoeiro ou por membro da Equipe de Apoio, no ato da sessão de abertura deste Pregão.

11.2 Os documentos deverão ser entregues, preferencialmente, na sequencia indicada nos itens abaixo, a fim de permitir celeridade na sua conferência e no seu exame.

11.3 As proponentes que possuem Certificado de Registro Cadastral do Município de Pato Bragado – PR, em plena validade e na compatibilidade do objeto Licitado, devem



# Prefeitura do Município de Pato Bragado

Estado do Paraná

apresentá-lo, ficando dispensados da apresentação dos documentos descritos no subitem 11.5 e 11.9, a seguir relacionados.

- 11.4 As demais proponentes, não cadastradas no Município de Pato Bragado - PR, devem apresentar todos os documentos abaixo listados.
- 11.5 A **Habilitação Jurídica** será demonstrada pela apresentação dos seguintes documentos:
- 11.5.1 Registro comercial, no caso de empresa individual;
  - 11.5.2 Cédula de Identidade e CPF do administrador da empresa;
  - 11.5.3 Ato constitutivo, Estatuto ou Contrato Social e última alteração, no caso de sociedade empresária limitada, ou Estatuto, no caso de sociedade por ações, acompanhado de documento de eleição de seus administradores.
- 11.6 A **Regularidade Fiscal** será demonstrada pela apresentação dos seguintes documentos:
- 11.6.1 Prova de inscrição no Cadastro Nacional de Pessoas Jurídicas do Ministério da Fazenda (CNPJ);
  - 11.6.2 Prova de Regularidade perante o Fundo de Garantia por Tempo de Serviço – FGTS (CRF), emitido pela Caixa Econômica Federal;
  - 11.6.3 Prova de regularidade para com a Fazenda Federal, mediante apresentação de Certidão Negativa Conjunta, ou Positiva com efeito de Negativa, de Débitos de Tributos Federais e Dívida Ativa da União.
  - 11.6.4 Prova de Regularidade para com a Fazenda Estadual, emitida pela Secretaria de Estado da Fazenda - SEFA;
  - 11.6.5 Prova de Regularidade para com a Fazenda Municipal (Certidão quanto a Tributos Municipais), do domicílio ou sede da proponente.
  - 11.6.6 Certidão Negativa de Débitos Trabalhistas ([www.tst.jus.br/certidao](http://www.tst.jus.br/certidao))
- 11.7 A prova de regularidade fiscal poderá ser feita por certidão positiva, desde que tenha efeitos de negativa.
- 11.7.1 Considera-se certidão positiva com efeitos de negativa a certidão onde conste a existência de débitos:
    - 11.7.1.1 Não vencidos;
    - 11.7.1.2 Em curso de cobrança executiva em que tenha sido efetuada a penhora;
    - 11.7.1.3 Cujas exigibilidades estejam suspensas;
- 11.8 Para efeito de verificação da validade das certidões de regularidade fiscal, se outro prazo não constar da lei ou nos próprios documentos, serão considerados válidos os documentos emitidos no período de 30 (trinta) dias que antecedem a data da sessão do Pregão.
- 11.9 Para fins de comprovação da **Qualificação Econômico-Financeira** deverão ser apresentados os seguintes documentos:
- 11.09.1 Certidão negativa de falência ou concordata expedida pelo Cartório Distribuidor da sede da pessoa jurídica, com data não superior a 30 (trinta) dias da data limite para recebimento das propostas, se outro prazo não constar no documento;
  - 11.09.2 Balanço Patrimonial do exercício de 2015, dispensado para MEI.
- 11.10 **Outros documentos** a serem apresentados:
- 11.10.1 Declaração do cumprimento do disposto no inciso XXXIII, art. 7º, da Constituição Federal, conforme modelo anexo;



# Prefeitura do Município de Pato Bragado

Estado do Paraná

11.10.2 Declaração de inexistência de impedimento legal para licitar ou contratar com a Administração, conforme modelo Anexo;

11.10.3 Declaração de Idoneidade, conforme modelo anexo.

11.10.4 Declaração de Negativa de Parentesco.

## 12 - DOS REQUERIMENTOS DE ESCLARECIMENTOS EM RELAÇÃO AO EDITAL

12.1 É facultada a qualquer interessado a apresentação de requerimento de esclarecimentos sobre o ato convocatório do Pregão e seus Anexos, desde que seja protocolado no prazo máximo de 02 (dois) dias úteis anteriores à data fixada para recebimento das propostas, no endereço mencionado no preâmbulo deste Edital.

12.2 O requerimento pode envolver, inclusive, a solicitação de cópias da legislação disciplinadora do procedimento, mediante pagamento, neste caso, de taxa para cobrir o custo de reprodução gráfica.

12.3 O requerimento, dirigido à autoridade subscritora do Edital, deverá ser devidamente protocolado no setor de Protocolos da Prefeitura do Município de Pato Bragado, no endereço mencionado no preâmbulo deste Edital, durante o horário normal de expediente, das 08h00minh às 12h00minh e das 13h30minh às 17h00minh.

12.4 Os esclarecimentos deverão ser prestados pela autoridade subscritora do Edital, no prazo de 01 (um) dia útil, a contar do protocolo do requerimento, passando este a integrar, juntamente com aqueles, os autos do procedimento.

12.5 As questões formuladas que forem de interesse geral, bem como as respostas, serão divulgadas para todos os que retiraram o Edital, resguardando-se o sigilo quanto à identificação da empresa consulente.

## 13 - DA SOLICITAÇÃO DE PROVIDÊNCIAS E IMPUGNAÇÃO AO EDITAL

13.1 Desde que implique modificação(ões) do ato convocatório do Pregão e/ou de seus Anexos, o acolhimento do pedido de providências ou de impugnação exige, além da(s) alteração(ões) decorrente(s), designação de nova data para a realização do certame e divulgação da mesma forma dada ao ato convocatório original.

## 14 - DO CREDENCIAMENTO

14.1 No dia, hora e local estipulados no subitem 4.1 deste Edital, as proponentes deverão estar representadas por agentes credenciados, que se apresentarão ao Pregoeiro e à Equipe de Apoio, devidamente identificados com cédula de identidade ou documento equivalente que contenha fotografia, e portando Termo de Credenciamento, de conformidade com o modelo constante no Anexo deste Edital.

14.1.1 O Termo de Credenciamento, **a ser apresentado fora dos envelopes e juntamente com cópia autenticada ou original do ato constitutivo da proponente**, deverá prever expressamente a outorga de poderes para:

14.1.1.1 formular lances ou ofertas verbalmente;

14.1.1.2 negociar com o Pregoeiro a redução dos preços ofertados;



# Prefeitura do Município de Pato Bragado

Estado do Paraná

- 14.1.1.3 desistir expressamente da intenção de interpor recurso administrativo ao final da sessão pública ou, se for o caso, manifestar-se imediata e motivadamente sobre a intenção de fazê-lo;
  - 14.1.1.4 assinar a ata da sessão;
  - 14.1.1.5 prestar todos os esclarecimentos solicitados pelo Pregoeiro; e
  - 14.1.1.6 praticar todos os demais atos pertinentes ao certame.
- 14.1.2 Se o representante da proponente for seu sócio, proprietário, dirigente ou assemelhado, o Credenciamento deverá ser mediante apresentação do original ou de cópia autenticada do Estatuto Social, Contrato Social ou outro instrumento de registro comercial, devidamente registrado na Junta Comercial, no qual estejam expressos seus poderes para exercer direitos e assumir obrigações em decorrência de tal investidura.
- 14.1.3 nos demais casos, o representante do licitante deve apresentar junto com o Termo de Credenciamento, **instrumento público ou privado de procuração**, sempre acompanhado de original ou cópia autenticada de Contrato Social ou de outro instrumento constitutivo do licitante, diretamente vinculado à correspondente natureza jurídica, com poderes específicos para representar o licitante em todas as etapas do Pregão.
- 14.2 A não apresentação do Termo de Credenciamento citado no subitem 14.1 não será motivo para desclassificação ou inabilitação da proponente, mas impedirá que o representante se manifeste ou responda em nome da proponente durante a sessão, para as etapas de apresentação de lances verbais e/ou recurso.
- 14.3 Será admitida a presença de apenas 01 (um) representante para cada proponente credenciada.
- 14.4 Cada credenciado poderá representar 01 (uma) única proponente.
- 14.5 A ausência da documentação referida no subitem 14.1, seus subitens, ou a sua apresentação em desconformidade com as exigências, impossibilitará a participação da proponente na fase de apresentação de lances verbais do Pregão, mantido o preço apresentado na proposta escrita para efeito de ordenação das propostas e apuração do menor preço.
- 14.6 A ausência do credenciado, em qualquer momento da sessão, importará a imediata exclusão da proponente por ele representado, salvo autorização expressa do Pregoeiro; neste caso, para efeito de ordenação das propostas e apuração do menor preço, será mantido o preço apresentado na proposta escrita da proponente excluída.
- 14.7 Os documentos de credenciamento serão retidos pelo Pregoeiro e pela Equipe de Apoio e juntados ao processo administrativo.

## 15 - DO RECEBIMENTO DA DECLARAÇÃO DE CUMPRIMENTO DOS REQUISITOS DE HABILITAÇÃO E DOS ENVELOPES

- 15.1 Tão logo se encerre a etapa de credenciamento, o Pregoeiro e a Equipe de Apoio receberão dos agentes credenciados a declaração de que a proponente cumpre os requisitos de habilitação, que **deverá ser apresentada fora dos envelopes.**



# Prefeitura do Município de Pato Bragado

Estado do Paraná

- 15.1.1 A ausência da referida declaração, ou a sua apresentação em desconformidade com a exigência deste Edital, desclassifica a proposta ora apresentada por este Licitante, cujo envelope será devolvido lacrado ao Licitante.
- 15.2 Recebida e aceita pelo Pregoeiro a declaração mencionada no subitem 15.1, proceder-se-á a abertura dos Envelopes n.º 1 (Proposta de Preços) e n.º 2 (Documentos de Habilitação).
- 15.2.1 A ausência de identificação na parte externa dos envelopes, conforme solicitado nos subitens 5.1 deste Edital, não constitui motivo para desclassificação da proponente, devendo, todavia, seu representante legal proceder à devida identificação.

## **16 - DA ABERTURA DO ENVELOPE N.º 1 (PROPOSTA DE PREÇOS)**

- 16.1 Vencida a etapa de credenciamento procederá o Pregoeiro à abertura dos envelopes contendo as propostas de preços, mantendo intactos, sob sua guarda, os envelopes contendo a documentação de habilitação.
- 16.1.1 Se, por equívoco, for aberto o envelope contendo os documentos de habilitação, o Pregoeiro deve lacrá-lo sem analisar seu conteúdo, recolhendo a rubrica dos presentes sobre o lacre.
- 16.2 A falta de data e/ou rubrica e/ou assinatura nas declarações expedidas pela própria proponente ou na proposta poderá ser suprida pelo seu representante legal presente à sessão.
- 16.3 O Pregoeiro deverá analisar as propostas de preços das proponentes considerando o disposto neste Edital.
- 16.4 Será desclassificada a Proposta de Preços que:
- 16.4.1 Não cumprir o disposto nos Item 6 e seus subitens deste Edital;
- 16.4.2 Oferecer vantagem não prevista neste Edital, inclusive financiamentos subsidiados ou a fundo perdido;
- 16.4.3 Apresentar preço baseado exclusivamente em proposta das demais proponentes;
- 16.4.4 Apresentar preço simbólico, irrisório ou de valor zero;
- 16.4.5 Apresentar preço superior o preço máximo admitido.
- 16.5 Aferidas todas as propostas, fará o Pregoeiro à classificação provisória das mesmas, em ordem crescente de valores.
- 16.6 O Pregoeiro classificará para participar da etapa de apresentação de lances verbais o autor da proposta com o menor preço e todas as proponentes que tenham apresentado propostas de preço, no máximo, 10% (dez por cento) superiores ao menor preço POR ITEM ofertado.
- 16.7 Se não houver, no mínimo, 03 (três) propostas escritas, nos termos do subitem anterior, poderão os autores das 03 (três) melhores propostas oferecer novos lances verbais e sucessivos.
- 16.8 Havendo empate entre 02 (duas) ou mais propostas, será efetuado sorteio para o estabelecimento da ordem de classificação, cabendo ao vencedor do sorteio apresentar lance depois do perdedor na etapa de apresentação de lances verbais.
- 16.9 Havendo uma única proponente ou uma única proposta válida, o Pregoeiro poderá decidir, mediante justificativa, pela suspensão do Pregão, inclusive para melhor avaliação das



# Prefeitura do Município de Pato Bragado

Estado do Paraná

regras do Edital e de seus Anexos e das limitações do mercado, ou pela repetição do Pregão ou, ainda, pela sua continuidade, desde que não haja prejuízos à Administração.

## **17 - DA CLASSIFICAÇÃO E ANÁLISE DAS PROPOSTAS DE PREÇO**

- 17.1 Declarada encerrada a etapa de apresentação de lances verbais, o Pregoeiro procederá à nova classificação das propostas, incluindo propostas selecionadas e não selecionadas para essa etapa, na ordem crescente de preços.
- 17.2 Para proceder à classificação, o Pregoeiro considerará:
- 17.2.1 O último preço ofertado, no caso das proponentes selecionadas para a etapa de apresentação de lances verbais;
- 17.2.2 O preço contido na proposta escrita, no caso das proponentes não classificadas para a etapa de lances verbais, e a das classificadas que optaram por não apresentar lances verbais.
- 17.3 Ordenadas as propostas, o Pregoeiro examinará a aceitabilidade da proposta da proponente classificada em primeiro lugar, decidindo motivadamente a respeito, sendo facultado a ela negociar visando obter melhor preço.
- 17.3.1 A decisão do Pregoeiro será baseada na comparação do preço obtido com os preços atuais praticados no mercado ou com os preços ofertados em licitações anteriores, sendo que as informações utilizadas na sua decisão devem ser anexadas aos autos do processo.
- 17.4 O Pregoeiro poderá, também, solicitar a demonstração da exequibilidade dos preços propostos, devendo a proponente estar pronta para prestar informações sobre os custos, inclusive com apresentação de planilhas e demonstrativos que justifiquem sua proposta.
- 17.5 Em caso de não apresentação ou de insuficiência das informações mencionadas no subitem anterior, o Pregoeiro poderá desclassificar a proponente, devendo para isso promover despacho fundamentado, que será anexado aos autos do processo, hipótese em que procederá ao exame da proposta da proponente classificada na sequência.

## **18 - DA VERIFICAÇÃO DOS DOCUMENTOS DE HABILITAÇÃO, DEFINIÇÃO DO VENCEDOR E RECURSOS**

- 18.1 Superada a etapa de classificação de propostas e análise da proposta de preço da proponente classificada em primeiro lugar, o Pregoeiro abrirá o envelope contendo a documentação de habilitação da mesma, procedendo a verificação dos respectivos documentos.
- 18.2 É assegurado a todas as proponentes o direito de proceder ao exame dos documentos habilitatórios da proponente classificada em primeiro lugar, assim como de rubricá-los.
- 18.3 Constituem motivos para inabilitação da proponente:
- 18.3.1 A não apresentação da documentação exigida para habilitação;
- 18.3.2 A apresentação de documentos com prazo de validade vencido;
- 18.3.3 A apresentação de documentos comprobatórios da regularidade fiscal referentes à filial;



# Prefeitura do Município de Pato Bragado

Estado do Paraná

- 18.3.4 A substituição dos documentos exigidos para habilitação por protocolos de requerimento de certidões;
- 18.3.5 O não cumprimento dos requisitos de habilitação; e
- 18.3.6 A apresentação de cópias desacompanhadas de originais para autenticação, quando não autenticadas por tabelião de notas, ou por servidor Público Municipal.
- 18.4 A falta de data e/ou rubrica e/ou assinatura nas declarações expedidas pela própria proponente ou na proposta poderá também ser suprida pelo seu representante legal presente à sessão.
- 18.5 Constatado o atendimento das exigências fixadas neste Edital e em seus Anexos, será a proponente declarada vencedora.
- 18.6 Declarado a vencedora, qualquer proponente poderá manifestar imediata e motivadamente a intenção de recorrer, cabendo ao Pregoeiro respeitar os seguintes procedimentos:
- 18.6.1 Após registrar o evento em ata, o Pregoeiro pode acatar o recurso e reformar sua decisão ou, em caso de não acatá-lo, conceder prazo de 03 (três) dias úteis, contados a partir do dia seguinte ao da realização do certame, para apresentação das razões do recurso pelo recorrente, que deve ser encaminhada ao Pregoeiro, mediante protocolo junto ao setor competente da Prefeitura do Município de Pato Bragado, no endereço mencionado no preâmbulo, durante o horário normal de expediente, das 08h00min às 12h00min e das 13h30min às 17h00min;
- 18.6.2 As demais proponentes serão intimadas para apresentar contra-razões ao recurso interposto, se assim o quiserem, sendo-lhes assegurada vista imediata dos autos do processo, que permanecerão com vista franqueada aos interessados no mesmo local e horário mencionados no subitem anterior.
- 18.6.3 O recurso contra decisão do Pregoeiro terá efeito suspensivo;
- 18.6.4 Cabe ao Pregoeiro receber, examinar e instruir os recursos impetrados contra as suas decisões, assim como encaminhá-los para a autoridade competente proceder ao julgamento;
- 18.6.5 Cabe à autoridade competente o julgamento do recurso;
- 18.6.6 O acolhimento de recurso importará a invalidação apenas dos atos insuscetíveis de aproveitamento; e
- 18.6.7 Decididos os recursos, no prazo de 02 (dois) dias úteis e constatada a regularidade dos atos procedimentais, a autoridade competente deverá proceder à adjudicação e a homologação;
- 18.7 A falta de manifestação imediata e motivada por parte das proponentes importará na decadência do direito de recurso e a adjudicação, pelo Pregoeiro, do objeto da licitação à proponente vencedora.
- 18.8 Os envelopes contendo a documentação de habilitação da proponente desclassificada e das proponentes classificadas não declaradas vencedoras permanecerão sob custódia do Pregoeiro até a efetiva formalização da contratação.
- 18.09 Em caso de não haver tempo suficiente para a abertura dos envelopes contendo as propostas de preços e os documentos de habilitação das proponentes em um único





# Prefeitura do Município de Pato Bragado

Estado do Paraná

momento ou, ainda, se os trabalhos não puderem ser concluídos e/ou surgirem dúvidas que não possam ser dirimidas de imediato, o Pregoeiro determinará a suspensão da sessão, registrando os motivos em ata, e, posteriormente, convocará as proponentes para a continuidade da sessão em outra data.

18.9.1 Iniciada a etapa de apresentação de lances verbais, a suspensão dos trabalhos somente poderá ocorrer, em qualquer hipótese, após o Pregoeiro tê-la declarada encerrada.

18.9.2 O Pregoeiro deverá manter sob sua guarda os envelopes contendo os documentos habilitatórios, devidamente rubricados por ele e pelas proponentes, devendo reexibi-los na reabertura da sessão.

## 19 – DA HOMOLOGAÇÃO E ASSINATURA DO CONTRATO

19.1 Encerrada a sessão pública, a autoridade competente:

19.1.1 Se houver recurso(s), efetuará o julgamento e, após proferir a decisão, procederá à adjudicação do objeto ao vencedor e à homologação do resultado do Pregão;

19.1.2 Inexistindo recursos, homologará o resultado do Pregão.

19.2 Homologada a licitação pela autoridade competente, o adjudicatário será convocado oficialmente, durante o prazo de validade da proposta, para assinar o Contrato, cujo modelo consta no Anexo deste Edital, no prazo de 05 (cinco) dias corridos, contados da data de convocação.

19.2.1 O prazo para assinatura do Contrato poderá ser prorrogado uma única vez, por igual período ao originalmente fixado, quando houver solicitação por escrito da parte interessada e desde que ocorra motivo justificado que seja acatado pela autoridade competente.

19.3 O Contrato deve ser assinado por representante legal do adjudicatário, sendo que:

19.3.1 Se o representante do adjudicatário for seu sócio, proprietário, dirigente ou assemelhado, deverá ser apresentado original ou cópia autenticada do Estatuto Social, Contrato Social ou outro instrumento de registro comercial, devidamente registrado na Junta Comercial, no qual estejam expressos seus poderes para exercer direitos e assumir obrigações em decorrência de tal investidura; e

19.3.2 Nos demais casos, o representante do adjudicatário deve apresentar instrumento público ou privado de procuração, sempre acompanhado de original ou cópia autenticada de Contrato Social ou de outro instrumento constitutivo do adjudicatário, diretamente vinculado à correspondente natureza jurídica, com poderes específicos para assinar o Contrato.

19.4 Como condição para assinatura do Contrato, o adjudicatário deverá manter as mesmas condições de habilitação.

19.5 A recusa injustificada do adjudicatário em assinar o Contrato, aceitar ou retirar o instrumento equivalente, dentro do prazo estabelecido pela Administração, caracteriza o descumprimento total da obrigação assumida, sujeitando-o às penalidades legalmente estabelecidas.



# Prefeitura do Município de Pato Bragado

Estado do Paraná

- 19.6 As situações que, eventualmente, não forem contempladas pelo contrato, regular-se-ão pelos preceitos de direito público, aplicando-se, supletivamente, os princípios da Teoria Geral dos Contratos e as disposições de direito privado, na forma do artigo 54, combinado com o artigo 55, inciso XII, ambos da Lei Federal n.º 8.666/93.
- 19.7 Ressalvados motivos de força maior e/ou casos fortuitos, a inexecução contratual por parte da proponente vencedora, ocasiona rescisão do contrato, e autoriza a Administração a convocar a próxima proponente, na ordem de classificação, para assinar novo Contrato.
- 19.8 O Município de Pato Bragado – PR poderá, quando o convocado não assinar o contrato ou aceitar outro instrumento hábil no prazo e condições estabelecidos neste instrumento convocatório, bem como, deixar de cumprir com qualquer das disposições do item 19.4 retro, convocar os proponentes remanescentes, na ordem de classificação, para fazê-lo em igual prazo e nas mesmas condições propostas pelo primeiro classificado, inclusive quanto ao preço, ou revogar a licitação, sem prejuízo da cominação prevista no art. 81 da Lei 8.666/93.

## 20 - DA ENTREGA DO OBJETO

- 20.1 A entrega do objeto desta licitação deverá ser realizada conforme previsto no item 9 deste edital.

## 21 - DA ALTERAÇÃO CONTRATUAL

- 21.1 Será permitida a alteração contratual para restabelecer a relação que as partes pactuaram entre os encargos do fornecedor e a retribuição da Administração Pública para a justa remuneração do fornecimento, objetivando a manutenção do equilíbrio econômico-financeiro inicial do contrato, na hipótese de superveniência de fatos imprevisíveis, retardadores ou impeditivos da execução do ajustado, ou ainda, em caso de força maior ou caso fortuito ou fato do príncipe, configurando álea econômica extraordinária e extracontratual, devidamente comprovada.
- 21.1.1 Os dados pertinentes ao restabelecimento da relação que as partes pactuaram inicialmente deverão ser demonstrados por meio do preenchimento de Planilha de Decomposição de Preços.

## 22 - DAS PENALIDADES

- 22.1 A proponente vencedora, garantida a ampla defesa e o contraditório, está sujeita às seguintes penalidades:
- 22.1.1 Multa no valor de 1% (um por cento) sobre o valor máximo do objeto, a ser aplicada na hipótese de declaração de inabilitação.
- 22.1.2 Multa diária de 0,5% (cinco décimos por cento) sobre o valor total do Contrato, pelo descumprimento de obrigações fixadas no Edital e em seus Anexos.
- 22.1.3 Advertência, multa de 10 % (dez por cento) sobre o valor total do Contrato e suspensão temporária do direito de licitar e contratar com o Município de Pato Bragado e pessoas jurídicas pelo mesmo controlado ou subvencionadas, pelo prazo



# Prefeitura do Município de Pato Bragado

Estado do Paraná

de até 02 (dois) anos, no caso de inexecução total ou parcial do objeto, sem prejuízo das demais cominações legais.

22.1.4 Impedimento de licitar e de contratar com a Administração Pública e pessoas jurídicas pelas mesmas controladas ou subvencionadas, pelo prazo de até 05 (cinco) anos, enquanto perdurarem os motivos determinantes da punição ou até que seja promovida a reabilitação perante a própria autoridade que aplicou a penalidade, quando:

22.1.4.1 Deixar de assinar o Contrato;

22.1.4.2 Ensejar o retardamento da execução do objeto do Pregão;

22.1.4.3 Não manter a proposta, injustificadamente;

22.1.4.4 Comportar-se de modo inidôneo durante qualquer fase do processo licitatório;

22.1.4.5 Fizer declaração falsa;

22.1.4.6 Cometer fraude fiscal; e

22.1.4.7 Falhar ou fraudar na execução do Contrato.

22.2 Comprovado impedimento ou reconhecida força maior ou caso fortuito, devidamente justificado e aceito pela Administração Pública, ficará o fornecedor isento das penalidades.

22.3 As sanções previstas no subitem 22.1 serão aplicadas sucessivamente, iniciando-se pela mais branda e culminando na mais severa.

22.4 A sanção de impedimento de licitar e contratar com a Administração Pública poderá ser aplicada ao fornecedor juntamente com a de multa prevista no subitem 22.1.3.

22.5 As penalidades de multa deverão ser recolhidas no prazo máximo de 15 (quinze) dias contados da data de sua notificação, podendo a autoridade competente determinar seu desconto diretamente das quantias porventura devidas ao contratado.

## 23 - DA REVOGAÇÃO E/OU ANULAÇÃO DO PROCEDIMENTO

23.1 A autoridade competente para determinar a contratação poderá revogar a licitação em face de razões de interesse público, derivadas de fato superveniente devidamente comprovado, pertinente e suficiente para justificar tal conduta, devendo anulá-la por ilegalidade, de ofício ou por provocação de qualquer pessoa, mediante ato escrito e fundamentado.

23.2 A anulação do procedimento licitatório induz à do Contrato.

23.2.1 As proponentes não terão direito à indenização em decorrência da anulação do procedimento licitatório, ressalvado o direito do contratado de boa-fé de ser ressarcido pelos encargos que tiver suportado no cumprimento do Contrato.

23.3 A comunicação da anulação ou da revogação do procedimento licitatório deverá ser feita pessoalmente, ou por correspondência com aviso de recebimento, promovendo-se a juntada dos respectivos comprovantes aos autos.

23.3.1 No caso de ser ignorado, incerto ou inacessível o endereço da empresa, a comunicação será feita por meio do Diário Oficial ou Jornal de Grande circulação,



# Prefeitura do Município de Pato Bragado

Estado do Paraná

por duas vezes consecutivas, considerando-se revogado ou anulado o procedimento licitatório a contar da última publicação.

## 24 - FORO

24.1 As questões decorrentes da execução deste Pregão que não possam ser dirimidas administrativamente serão processadas e julgadas no Foro da Comarca de Marechal Cândido Rondon-PR, com exclusão de qualquer outro, por mais privilegiado que seja.

Pato Bragado – PR, aos dois dias do mês de agosto de 2016.

  
Arnildo Rieger  
Prefeito do Município



# Prefeitura do Município de Pato Bragado

Estado do Paraná

## TERMO DE REFERÊNCIA – PREGÃO PRESENCIAL N.º 113/2016

**Do Objeto:** Aquisição de mobiliário em geral (mesas, cadeiras e armários), para atender a solicitação da Secretaria Municipal de Saúde, que atendam as seguintes características mínimas:

ITEM	QTDE	DESCRIÇÃO	TETO MÁXIMO UNITÁRIO
01	04	Roupeiro em aço na cor cinza, modelo c/ 08 portas, sendo devidamente montado e soldado em estrutura única (monobloco), as portas são montadas no sentido em que fiquem 04 sobrepostas e duas fileiras no sentido horizontal, confeccionados em chapa de aço "26" (0,45mm). Constituídos por 08 portas; as mesmas são constituídas por 02 venezianas com aberturas no sentido horizontal para arejamento e possuir pitão para cadeado; o mesmo não contem ondulações, ressaltos, rebarbas ou imperfeições no acabamento; possuir tratamento contra oxidação com fosfato de zinco, com secagem em estufa, pintura pelo processo eletrostático de pintura a pó, consolidando a superfície do produto com 50 micra de espessura de tinta, no mínimo, dobradiças externa com abertura de 135°, pés removíveis e niveladores em polietileno, dimensões: altura: 2000 mm largura: 630 mm profundidade: 400 mm.	R\$ 705,00
02	12	Cadeira PRESIDENTE com capa nas costas em polipropileno, giratória de diálogo constituída de assento e encosto unidos por meio de uma lâmina de aço, fixada na madeira do assento e na superfície interna do encosto por parafusos, sua base é composta por uma plataforma, coluna a gás, TCP (capa para proteção do pistão) e base com cinco (05) rodízios, estrutura de sustentação do assento e encosto é constituída de um mecanismo modelo relaxita, fixando ao assento por quatro (04) parafusos 1/4x7/8" sextavados, o encosto é fixado à lâmina por quatro (04) parafusos 1/4x3/4", o mecanismo é acoplado ao pistão modelo gás juntamente encaixado a base de cinco (05) pernas e cinco (05) rodízios, o diâmetro ocupado pela base é de Ø650 mm de circunferência, dimensões aproximadas de 650mm de profundidade e 570mm de largura e possui um conjunto de apoia braços fixos, o assento consiste em uma estrutura de madeira com dezesseis (16) porcas garra de rosca 1/4" fixadas nela, com dimensões de 480mm de largura, 455mm de profundidade e 65mm de espessura com cantos arredondados e espuma injetada, com costura, com densidade de 45 e 50 milímetros de altura e de forma levemente adaptada ao corpo, altura do assento até o chão é regulável variando de 470 à 580mm, encosto consiste em uma estrutura em madeira de 12mm de espessura de forma levemente adaptada ao corpo, com dimensões de 460mm de largura por 620mm de altura com espessura de 60mm com cantos arredondados e espuma injetada, com costura, com densidade de 45 e 50mm de espessura e este é fixado à	R\$ 500,00



# Prefeitura do Município de Pato Bragado

Estado do Paraná

		<p>lâmina na parte inferior do encosto que se une ao assento, o mecanismo é feito em chapa de aço 1010/1020 de espessura 2.65mm, fosfatada pintada com tinta epóxi pó. Dotada de alavanca plástica para acionamento da coluna a gás para regulação de altura do assento, além de travamento e liberação do reclinação simultâneo de assento e encosto, a tensão desse reclinação é ajustável por meio de uma manopla que quando girada aumenta ou diminui a pressão sobre a mola que regula o movimento, base penta pé, (aranha com cinco pernas) é fabricada em chapa 1010/1020 e espessura 1,50mm, conformada na ponta do tubo para encaixe do pino "euro" e por isso não precisa de ponteira para fixar o rodízio, aumentando assim a vida útil do conjunto, cobrindo toda essa estrutura possui uma carenagem injetada e moldada como acabamento, com apresentação de laudo técnico da ABNT.</p>	
03	25	<p>Cadeira FIXA, constituída de assento e encosto plásticos, e estrutura metálica, estrutura é composta de tubos de aço 1010 /1020, sendo os pés e suportes do assento e encosto fabricados em tubos OBILONGOS 16x30 com 1.5mm de espessura de parede soldados com solda Mig à duas travessas horizontais de tubos de aço 7/8" x 1,2mm de espessura formando um conjunto estrutural empilhável, estrutura recebe tratamentos químicos de fosfatização e pinturas epóxi pó, acabamento nas pontas dos tubos dos pés e travesses, a estrutura recebe ponteiras plásticas injetadas em polipropileno, assento confeccionado em polipropileno copolímero (PP) injetado e moldado anatomicamente com acabamento texturizado na cor verde, dimensões de 465mm de largura, 470mm de profundidade e 5mm de espessura de parede, possui cantos arredondados e é unido à estrutura por meio de 4 (quatro) parafuso 5x30 paraplástico, altura do assento até o chão de 425mm., encosto fabricado em polipropileno copolímero injetado e moldado anatomicamente com acabamento texturizado na cor verde, com dimensões de 460mm de largura por 330mm de altura, com espessura de parede de 5mm e cantos arredondados, unidos a estrutura por dupla cavidade na parte posterior do encosto que se encaixa a estrutura metálica, travada por dois pinos fixadores plásticos injetados em polipropileno copolímero, na cor do encosto, dispensando a presença de rebites ou parafusos. O encosto possui furos para ventilação e apresentação de laudo ABNT.</p>	R\$ 120,00
04	01	<p>Mesa de reunião modelo retangular, tampo produzido em MDP 25mm, painel frontal em MDP 15mm, 01 par de pés de ferro composta por união de tubos retangulares 20x40mm, aço carbono 1010/1020 com espessura de chapa 16 (1.50mm) contendo 02 sapatas niveladoras 5/16X2", acabamento em ambas as faces revestidas em melamínico termo fundido à baixa pressão (BP) TX e laterais revestidas em fitas PVC da mesma cor, fixação do tampo na estrutura por meio parafusos modelo PA FI PN PH 5,0 X 40 PS BC, fixação do painel por parafusos PA MO SO 13 DS 7 X 60 PS BC. Dimensões: 2000x1200x740mm (largura x profundidade x altura).</p>	R\$ 900,00



# Prefeitura do Município de Pato Bragado

Estado do Paraná

05	08	Mesa estação de trabalho, tampo inteiriço confeccionado em aglomerado de madeira de baixa densidade termo-estabilizado, com espessura mínima de 25 mm, corte "c", revestido em ambas as faces com laminado melamínico texturizado de baixa pressão na cor bege, medidas 1400x1200x600x740x25mm, dotado também por um gaveteiro fixo contendo 02 gavetas, com fechamento lateral e simultâneo das gavetas, deslizamento através de corrediças de aço, medidas externas 210x362x395mm, bordas do tampo encabeçadas em fita de poliestireno de espessura de 1,0 mm e na parte frontal de alcance do usuário, acabamento através de perfil maciço 26,0mm, c/aba na cor do tampo, coladas pelo processo hot melt., a fixação do tampo à estrutura deve ser feita através de parafusos rosqueáveis, painel frontal confeccionados em aglomerado de madeira de baixa densidade termo-estabilizado, com espessura mínima de 15 mm, revestido em ambas as faces em laminado melamínico de baixa pressão cor do tampo, a fixação do painel à estrutura deve ser feita através de quatro parafusos rosqueáveis (sendo 02 de cada lado dos painéis), estruturas laterais formadas por tubos e chapas metálicas com a base superior em tubo de aço-carbono, a base inferior em chapa de aço modelo canoa, dispensando desta forma o uso de ponteiros de pvc, com espessura mínima de 1,5 mm, a coluna de sustentação deve ser espessura mínima de 0,6 mm, sendo lisa na parte externa com estampo perfurado em toda a sua área, e na parte interna removível, possibilitando a passagem de cabos por duto vertical interno do solo até o tampo. Acabamento com sapatas niveladoras em nylon, cuja função será contornar eventuais desníveis de piso.	R\$ 765,00
06	10	Mesa Reta, tampo produzido em MDP mciço25mm, painel frontal em MDP 15mm, 01 par de pés de ferro composta por união de tubos retangulares 20x40mm, aço carbono 1010/1020 com espessura de chapa 16 (1.50mm) contendo 02 sapatas niveladoras 5/16X2", acabamento em ambas as faces revestidas em melamínico termo fundido à baixa pressão (BP) TX e laterais revestidas em fitas PVC da mesma cor, fixação do tampo na estrutura por meio de minifix, fixação do painel por parafusos 1/4X2" e porca cilíndrica 12X12X1/4, medidas: 1600x700x740mm (largura x profundidade x altura), com 03 gavetas, com corrediças de aço com fechamento lateral e simultâneo das gavetas, medidas externas 300x362x459mm.	R\$ 540,00



# Prefeitura do Município de Pato Bragado

Estado do Paraná

## ANEXO I

(Deverá ser entregue fora dos envelopes nº 01 e 02)

Prefeitura do Município de PATO BRAGADO – PR.  
Pregão Presencial n.º ...../2016

### TERMO DE CREDENCIAMENTO

A empresa \_\_\_\_\_, inscrita no CNPJ/MF sob nº \_\_\_\_\_, com sede \_\_\_\_\_, à \_\_\_\_\_, neste ato representada pelo(s) sócios, Sr. \_\_\_\_\_ RG \_\_\_\_\_ CPF/MF \_\_\_\_\_ residente na \_\_\_\_\_ nº \_\_\_\_\_, Bairro \_\_\_\_\_, Cidade de \_\_\_\_\_ Estado \_\_\_\_\_ pelo presente instrumento de mandato, nomeia e constitui, seu(s) Procurador(s) o Senhor (s) \_\_\_\_\_ RG \_\_\_\_\_ CPF/MF \_\_\_\_\_ residente na \_\_\_\_\_ nº \_\_\_\_\_, Bairro \_\_\_\_\_, Cidade de \_\_\_\_\_ Estado \_\_\_\_\_, a quem confere(m) amplos poderes para junto ao Município de Pato Bragado, praticar os atos necessários com relação a licitação na modalidade de Pregão Presencial sob nº \_\_\_\_\_, usando dos recursos, interpô-los, apresentar lances, negociar preços e demais condições, confessar, transigir, desistir, firmar compromissos ou acordos, receber e dar quitação, obtendo ainda, substabelecer esta em outrem, com ou sem reservas de iguais poderes, dando tudo por bom, firme e valioso, e em especial, para esta licitação.

\_\_\_\_\_, \_\_\_\_\_ de \_\_\_\_\_ de 2016.

\_\_\_\_\_  
Nome completo e Assinatura do Representante Legal  
RG/CPF  
Função





# Prefeitura do Município de Pato Bragado

Estado do Paraná

## ANEXO II

(Deverá ser entregue fora dos envelopes nº 01 e 02)

Prefeitura do Município de PATO BRAGADO – Pr.

Pregão Presencial n.º ...../2016.

### MODELO DE DECLARAÇÃO DE CUMPRIMENTO DOS REQUISITOS DE HABILITAÇÃO

Prezados Senhores:

Pelo presente instrumento, a empresa \_\_\_\_\_, inscrita no CNPJ n.º \_\_\_\_\_, por intermédio de seu representante legal, o Sr.(a) \_\_\_\_\_, portador(a) do documento de identidade RG n.º \_\_\_\_\_, emitido pela SSP/\_\_\_\_, e do CPF n.º \_\_\_\_\_, DECLARA, sob penas da Lei, nos termos do artigo 4º, inciso VII, da Lei 10.520/02, que cumpre plenamente os requisitos de habilitação exigidos no Edital do Pregão acima mencionado.

Por ser expressão da verdade, firmamos o presente.

\_\_\_\_\_, \_\_\_\_\_ de \_\_\_\_\_ de 2016.

\_\_\_\_\_  
Nome completo e Assinatura do Representante Legal  
RG/CPF  
Função



# Prefeitura do Município de Pato Bragado

Estado do Paraná

## ANEXO III

Prefeitura do Município de PATO BRAGADO – Pr.

Pregão Presencial n.º ...../2016.

### MODELO DE DECLARAÇÃO DE IDONEIDADE

Prezados Senhores:

Pelo presente instrumento, a empresa \_\_\_\_\_, inscrita no CNPJ n.º \_\_\_\_\_, por intermédio de seu representante legal, o Sr.(a) \_\_\_\_\_ portador(a) do documento de identidade RG n.º \_\_\_\_\_, emitido pela SSP/\_\_\_\_\_, e do CPF n.º \_\_\_\_\_, DECLARA, sob penas da Lei, que não está sujeita a qualquer impedimento legal e que não fomos declarados inidôneos para licitar ou contratar com o Poder Público, em qualquer de suas esferas.

Por ser expressão da verdade, firmamos o presente.

\_\_\_\_\_, \_\_\_\_\_ de \_\_\_\_\_ de 2016.

\_\_\_\_\_  
Nome completo e Assinatura do Representante Legal  
RG/CPF  
Função



# Prefeitura do Município de Pato Bragado

Estado do Paraná

## ANEXO IV

Prefeitura do Município de PATO BRAGADO – Pr.

Pregão Presencial n.º ...../2016.

### MODELO DE DECLARAÇÃO DE OBSERVÂNCIA AO DISPOSTO NO INCISO XXXIII DO ARTIGO 7º DA CONSTITUIÇÃO FEDERAL

Prezados Senhores:

\_\_\_\_\_, inscrita no CNPJ n.º \_\_\_\_\_, por intermédio de seu representante legal, o Sr.(a) \_\_\_\_\_, portador(a) do documento de identidade RG n.º \_\_\_\_\_, emitido pela SSP/\_\_\_\_\_, e do CPF n.º \_\_\_\_\_, DECLARA, sob penas da Lei, que encontra-se em situação regular perante o Ministério do Trabalho no que se refere à observância do disposto no inciso XXXIII, do artigo 7º, da Constituição Federal, ou seja, não mantém em seu quadro de pessoal menores de 18 (dezoito) anos em horário noturno de trabalho ou em serviço perigosos ou insalubres, não mantendo ainda, em qualquer trabalho, menores de 16 (dezesesseis) anos, salvo na condição de aprendiz, a partir dos 14 (quatorze) anos.

Por ser expressão da verdade, firmamos o presente.

\_\_\_\_\_, \_\_\_\_\_ de \_\_\_\_\_ de 2016.

\_\_\_\_\_  
Nome completo e Assinatura do Representante Legal  
RG/CPF  
Função



# Prefeitura do Município de Pato Bragado

Estado do Paraná

## ANEXO V

Prefeitura do Município de PATO BRAGADO – Pr.

Pregão Presencial n.º ...../2016.

Declaração de inexistência de impedimento legal para licitar ou contratar com a Administração

Prezados Senhores:

\_\_\_\_\_, inscrita no CNPJ n.º \_\_\_\_\_, por intermédio de seu representante legal, o Sr.(a) \_\_\_\_\_, portador(a) do documento de identidade RG n.º \_\_\_\_\_, emitido pela SSP/\_\_\_\_\_, e do CPF n.º \_\_\_\_\_, DECLARA, sob penas da Lei, que, que não existem impedimentos legais para licitar ou contratar com a Administração Pública, em qualquer de suas esferas.

Por ser expressão da verdade, firmamos o presente.

\_\_\_\_\_, \_\_\_\_\_ de \_\_\_\_\_ de 2016.

\_\_\_\_\_  
Nome completo e Assinatura do Representante Legal  
RG/CPF  
Função



# Prefeitura do Município de Pato Bragado

Estado do Paraná

## ANEXO VI

Prefeitura do Município de PATO BRAGADO – PR.  
Pregão Presencial n.º ...../2016

### MODELO DE DECLARAÇÃO DE QUE SE ENQUADRA COMO MICROEMPRESA OU EMPRESA DE PEQUENO PORTE (Lei Complementar 123/2006)

Pelo presente instrumento, a empresa \_\_\_\_\_, inscrita no CNPJ n.º \_\_\_\_\_, com endereço \_\_\_\_\_, por intermédio de seu representante legal, o Sr.(a) \_\_\_\_\_, portador(a) do documento de identidade RG n.º \_\_\_\_\_, emitido pela SSP/\_\_\_\_, e do CPF n.º \_\_\_\_\_, **DECLARA**, sob penas da Lei, que se enquadra como \_\_\_\_\_ (microempresa ou empresa de pequeno porte, conforme o caso) nos termos do Artigo 3º *caput*, incisos I e II da Lei Complementar 123/2006.

Por ser expressão da verdade, firmamos o presente.

\_\_\_\_\_, \_\_\_\_\_ de \_\_\_\_\_ de 2016.

\_\_\_\_\_  
Nome completo e Assinatura do Representante Legal  
RG/CPF  
Função



# Prefeitura do Município de Pato Bragado

Estado do Paraná

## ANEXO VII DECLARAÇÃO DE NEGATIVA DE PARENTESCO

A proponente (inserir), participante da Licitação Modalidade ..... de nº \_\_\_\_/2016, declara sob as penas da Lei, e para todos os fins de direito, que não possui em seu quadro social, servidores municipais ou detentores de parentesco consanguíneo, em linha reta ou colateral ou por afinidade até o terceiro grau com servidor municipal membro da Comissão de Licitação e Pregão, chefe do executivo municipal ou secretários.

(Local e Data).

\_\_\_\_\_

(Nome, assinatura e Número da Carteira de Identidade do Declarante e carimbo da empresa proponente)



# Prefeitura do Município de Pato Bragado

Estado do Paraná

## ANEXO VIII PROPOSTA DE PREÇOS

(razão social, endereço completo, telefone, "fac-simile" e CNPJ)

(Local), \_\_\_\_\_ de \_\_\_\_\_ de 2016.

À Comissão de Licitação  
Ref.: Pregão Presencial n.º .....

### Prezados Senhores:

Apresentamos e submetemos à apreciação de Vossas Senhorias nossa proposta de preços relativa ao fornecimento de xxxxxxxxxxx nos termos do Objeto da Licitação, modalidade Pregão n.º 113/2016, conforme relacionado abaixo:

Item	Qtde	Descrição do produto	Valor Unitário
VALOR GLOBAL R\$			

O prazo de validade da proposta de preços é de \_\_\_\_ (\_\_\_\_\_) dias corridos.

Prazo de entrega:

Dados bancários:

Declaramos que, em nossos preços, estão incluídos todos os custos diretos e indiretos para a perfeita entrega do objeto desta licitação, tais como materiais, aparelhos, equipamentos e outros fornecimentos pertinentes, mão de obra, encargos sociais, administração, lucro e qualquer outra despesa incidente sobre os serviços.

Na entrega do objeto ora licitado, observaremos rigorosamente as especificações das normas técnicas ou qualquer outra que garanta a qualidade igual ou superior, assumindo, desde já, a integral responsabilidade pela perfeita realização dos trabalhos.

Atenciosamente,

Nome e assinatura da Proponente.



# Prefeitura do Município de Pato Bragado

Estado do Paraná

## ANEXO IX MODELO DO CONTRATO DE FORNECIMENTO

Contrato de Fornecimento que entre si celebram o **MUNICÍPIO DE PATO BRAGADO** e a empresa ....., nos termos da Lei nº 8.666/93 e suas alterações posteriores e na forma abaixo:

**CONTRATANTE:** Município de Pato Bragado, Estado do Paraná, pessoa jurídica de direito público interno, inscrito no CNPJ sob o nº 95.719.472/0001-05, neste ato representado pelo Senhor Prefeito, **ARNILDO RIEGER**, brasileiro, casado, portadora da Carteira de Identidade RG nº 903.579-6 /PR e do CPF nº 034.113.979-34 e

**CONTRATADA:** ....., pessoa jurídica de direito privado inscrita no CNPJ sob nº ....., estabelecida na ..... CEP ..... neste ato representada por seu ....., Senhor ....., portador da Cédula de Identidade nº ..... e do CPF/MF nº ....., residente e domiciliado na ..... CEP ....., acordam e ajustam o presente contrato, nos termos da Lei N.º 8.666/93, de 21 de março de 1993, suas alterações subseqüentes e legislação pertinente, Licitação modalidade **PREGÃO PRESENCIAL N.º ...../2016** e pelas cláusulas a seguir expressas, definidoras dos direitos, observações e responsabilidades das partes.

### Cláusula primeira - Do objeto

Aquisição de mobiliário em geral (mesas, cadeiras e armários), para atender a solicitação da Secretaria Municipal de Saúde, que atendam as seguintes características mínimas:

Item	Quant.	Descrição	Valor Unitário
01	04	Roupeiro em aço na cor cinza, modelo c/ 08 portas, sendo devidamente montado e soldado em estrutura única (monobloco), as portas são montadas no sentido em que fiquem 04 sobrepostas e duas fileiras no sentido horizontal, confeccionados em chapa de aço "26" (0,45mm). Constituídos por 08 portas; as mesmas são constituídas por 02 venezianas com aberturas no sentido horizontal para arejamento e possuir pitão para cadeado; o mesmo não contem ondulações, ressaltos, rebarbas ou imperfeições no acabamento; possuir tratamento contra oxidação com fosfato de zinco, com secagem em estufa, pintura pelo processo eletrostático de pintura a pó, consolidando a superfície do produto com 50 micra de espessura de tinta, no mínimo, dobradiças externa com abertura de 135°, pés removíveis e niveladores em polietileno, dimensões: altura: 2000 mm largura: 630 mm profundidade: 400 mm.	
02	12	Cadeira PRESIDENTE com capa nas costas em polipropileno, giratória de diálogo constituída de assento e encosto unidos por meio de uma lâmina de aço, fixada na madeira do assento e na superfície interna do encosto por parafusos, sua base é composta por uma plataforma, coluna a gás, TCP (capa para proteção do pistão) e base com cinco (05) rodízios, estrutura de sustentação do assento e encosto é constituída de um mecanismo modelo relaxita, fixando ao assento por quatro (04) parafusos 1/4x7/8" sextavados, o encosto é fixado à lâmina por quatro (04) parafusos 1/4x3/4", o mecanismo é acoplado ao pistão modelo gás juntamente encaixado a base de cinco (05) pernas e cinco (05) rodízios, o diâmetro ocupado pela base é de Ø650 mm de circunferência, dimensões aproximadas de 650mm de profundidade e 570mm de largura e possui um conjunto de apoia braços fixos, o assento consiste em uma estrutura de madeira com dezesseis (16) porcas garra de	





# Prefeitura do Município de Pato Bragado

Estado do Paraná

		<p>rosca 1/4" fixadas nela, com dimensões de 480mm de largura, 455mm de profundidade e 65mm de espessura com cantos arredondados e espuma injetada, com costura, com densidade de 45 e 50 milímetros de altura e de forma levemente adaptada ao corpo, altura do assento até o chão é regulável variando de 470 à 580mm, encosto consiste em uma estrutura em madeira de 12mm de espessura de forma levemente adaptada ao corpo, com dimensões de 460mm de largura por 620mm de altura com espessura de 60mm com cantos arredondados e espuma injetada, com costura, com densidade de 45 e 50mm de espessura e este é fixado à lâmina na parte inferior do encosto que se une ao assento, o mecanismo é feito em chapa de aço 1010/1020 de espessura 2.65mm, fosfatada pintada com tinta epóxi pó. Dotada de alavanca plástica para acionamento da coluna a gás para regulagem de altura do assento, além de travamento e liberação do reclinação simultâneo de assento e encosto, a tensão desse reclinação é ajustável por meio de uma manopla que quando girada aumenta ou diminui a pressão sobre a mola que regula o movimento, base penta pé, (aranha com cinco pernas) é fabricada em chapa 1010/1020 e espessura 1,50mm, conformada na ponta do tubo para encaixe do pino "euro" e por isso não precisa de ponteira para fixar o rodízio, aumentando assim a vida útil do conjunto, cobrindo toda essa estrutura possui uma carenagem injetada e moldada como acabamento, com apresentação de laudo técnico da ABNT.</p>	
03	25	<p>Cadeira FIXA, constituída de assento e encosto plásticos, e estrutura metálica, estrutura é composta de tubos de aço 1010 /1020, sendo os pés e suportes do assento e encosto fabricados em tubos OBILONGOS 16x30 com 1.5mm de espessura de parede soldados com solda Mig à duas travessas horizontais de tubos de aço 7/8" x 1,2mm de espessura formando um conjunto estrutural empilhável, estrutura recebe tratamentos químicos de fosfatização e pinturas epóxi pó, acabamento nas pontas dos tubos dos pés e travessas, a estrutura recebe ponteiros plásticos injetados em polipropileno, assento confeccionado em polipropileno copolímero (PP) injetado e moldado anatomicamente com acabamento texturizado na cor verde, dimensões de 465mm de largura, 470mm de profundidade e 5mm de espessura de parede, possui cantos arredondados e é unido à estrutura por meio de 4 (quatro) parafuso 5x30 paraplástico, altura do assento até o chão de 425mm., encosto fabricado em polipropileno copolímero injetado e moldado anatomicamente com acabamento texturizado na cor verde, com dimensões de 460mm de largura por 330mm de altura, com espessura de parede de 5mm e cantos arredondados, unidos a estrutura por dupla cavidade na parte posterior do encosto que se encaixa a estrutura metálica, travada por dois pinos fixadores plásticos injetados em polipropileno copolímero, na cor do encosto, dispensando a presença de rebites ou parafusos. O encosto possui furos para ventilação e apresentação de laudo ABNT.</p>	
04	01	<p>Mesa de reunião modelo retangular, tampo produzido em MDP 25mm, painel frontal em MDP 15mm, 01 par de pés de ferro composta por união de tubos retangulares 20x40mm, aço carbono 1010/1020 com espessura de chapa 16 (1.50mm) contendo 02 sapatas niveladoras 5/16X2", acabamento em ambas as faces revestidas em melamínico termo fundido à baixa pressão (BP) TX e laterais revestidas em fitas PVC da mesma cor, fixação do tampo na estrutura por meio parafusos modelo PA FI PN PH 5,0 X 40 PS BC, fixação do</p>	



# Prefeitura do Município de Pato Bragado

Estado do Paraná

		painel por parafusos PA MO SO 13 DS 7 X 60 PS BC. Dimensões: 2000x1200x740mm (largura x profundidade x altura).	
05	08	Mesa estação de trabalho, tampo inteiriço confeccionado em aglomerado de madeira de baixa densidade termo-estabilizado, com espessura mínima de 25 mm, corte "c", revestido em ambas as faces com laminado melamínico texturizado de baixa pressão na cor bege, medidas 1400x1200x600x740x25mm, dotado também por um gaveteiro fixo contendo 02 gavetas, com fechamento lateral e simultâneo das gavetas, deslizamento através de corrediças de aço, medidas externas 210x362x395mm, bordas do tampo encabeçadas em fita de poliestireno de espessura de 1,0 mm e na parte frontal de alcance do usuário, acabamento através de perfil maciço 26,0mm, c/aba na cor do tampo, coladas pelo processo hot melt., a fixação do tampo à estrutura deve ser feita através de parafusos rosqueáveis, painel frontal confeccionados em aglomerado de madeira de baixa densidade termo-estabilizado, com espessura mínima de 15 mm, revestido em ambas as faces em laminado melamínico de baixa pressão cor do tampo, a fixação do painel à estrutura deve ser feita através de quatro parafusos rosqueáveis (sendo 02 de cada lado dos painéis), estruturas laterais formadas por tubos e chapas metálicas com a base superior em tubo de aço-carbono, a base inferior em chapa de aço modelo canoa, dispensando desta forma o uso de ponteiros de pvc, com espessura mínima de 1,5 mm, a coluna de sustentação deve ser espessura mínima de 0,6 mm, sendo lisa na parte externa com estampo perfurado em toda a sua área, e na parte interna removível, possibilitando a passagem de cabos por duto vertical interno do solo até o tampo. Acabamento com sapatas niveladoras em nylon, cuja função será contornar eventuais desníveis de piso.	
06	10	Mesa Reta, tampo produzido em MDP mciço25mm, painel frontal em MDP 15mm, 01 par de pés de ferro composta por união de tubos retangulares 20x40mm, aço carbono 1010/1020 com espessura de chapa 16 (1.50mm) contendo 02 sapatas niveladoras 5/16X2", acabamento em ambas as faces revestidas em melamínico termo fundido à baixa pressão (BP) TX e laterais revestidas em fitas PVC da mesma cor, fixação do tampo na estrutura por meio de minifix, fixação do painel por parafusos 1/4X2" e porca cilíndrica 12X12X1/4, medidas: 1600x700x740mm (largura x profundidade x altura), com 03 gavetas, com corrediças de aço com fechamento lateral e simultâneo das gavetas, medidas externas 300x362x459mm.	

§ 1.º: Os móveis deverão ser entregues em até 15 (quinze) dias corridos do recebimento da Autorização de Fornecimento emitida pela Secretaria de Saúde, em local indicado, devidamente montados e em perfeito estado de conservação.

§ 2.º: Todos os produtos serão recebidos e conferidos por servidores designados pela Secretaria Municipal de Saúde.

§ 3.º: **Uma vez cotados os preços pelas Licitantes participantes, e adjudicado o objeto à Licitante vencedora, esta é obrigada a fornecer os mesmos, sob pena de aplicação das multas e penalidades previstas neste processo e legislação vigente.**

#### Cláusula segunda - Dos documentos aplicáveis e Fiscalização

Para efeitos obrigacionais tanto o Pregão na Forma Presencial nº 113/2016, quanto a proposta adjudicada integram o presente contrato, valendo seus termos e condições em tudo quanto com ele não conflitarem. A fiscalização deste contrato, ficará à cargo da Secretaria Municipal de Saúde do Município de Pato Bragado – PR.



# Prefeitura do Município de Pato Bragado

## Estado do Paraná

### **Cláusula terceira - Do preço, condições de pagamento, de reajustamento e atualização financeira**

O valor global a ser praticado neste contrato será de até R\$. O pagamento será efetuado em até 30 (trinta) dias após a efetiva entrega do objeto deste contrato.

- a) A Nota Fiscal deverá ser emitida conforme Norma de Procedimento Fiscal expedida pela Receita Federal.
- b) Na Nota Fiscal deverá constar à discriminação dos itens, número da licitação, número do Contrato e outros dados que julgar convenientes, não apresentando rasura e/ou entrelinhas.
- c) A Nota Fiscal/Fatura deverá ser emitida pela própria Contratada, obrigatoriamente com o número do CNPJ apresentado nos documentos de habilitação e na proposta de preços, não se admitindo Notas Fiscais/Faturas emitidas com outro CNPJ, mesmo aqueles de filiais ou matriz.
- d) A liberação do pagamento fica condicionada a apresentação de Prova de regularidade FISCAL.
- e) O pagamento poderá ser efetuado via transferência Bancária, devendo para tanto a Empresa vencedora informar no ato da Entrega da Nota Fiscal, na Agência Bancária n.º ..... e a Conta Corrente n.º ..... que deverá estar obrigatoriamente em nome da mesma.

### **Cláusula quarta - Da Vigência do Contrato e do Crédito Orçamentário**

O presente contrato tem vigência de 06 (SEIS) meses, iniciando-se na data de assinatura deste Termo Contratual, o qual poderá ser renovado caso haja interesse entre as partes. O prazo de entrega dos móveis será de até 30 (trinta) dias, após a efetiva solicitação efetuada pela Secretaria Municipal de Saúde. As despesas decorrentes deste Contrato correrão a conta dos recursos financeiros disponíveis nas seguintes Dotações Orçamentárias:

**02.009 – Fundo Municipal de Saúde**

**103011450.2040 – Manutenção das Atividades do Fundo Municipal de Saúde**

4.4.90.52.42.00.5794 – Mobiliário em geral – Fonte 497

*§ 1.º Durante a vigência do contrato, a CONTRATADA deverá manter atualizada a sua Habilitação, conforme exigido no Edital de Licitação, com base no artigo 55, Inciso XIII, da Lei Federal n.º 8.666/93.*

*§ 2.º - Em caso de não cumprimento pela Contratada de qualquer disposição contratual, os pagamentos poderão ficar retidos até posterior solução.*

### **Cláusula Quinta – Direitos e Responsabilidades das Partes:**

Constituem direitos da CONTRATANTE receber o objeto deste Contrato nas condições avençadas, e da CONTRATADA perceber o valor ajustado na forma e no prazo convencionados.

### **Cláusula Sexta - Sanções Administrativas para o Caso de Inadimplemento Contratual:**

Serão consideradas as seguintes penalidades, sem prejuízo da ação civil e criminal que couber: a) em caso de atraso injustificado no cumprimento do objeto, será aplicada à Contratada multa moratória de 0,5% (zero vírgula cinco por cento) sobre o valor contratual, exigível juntamente com o cumprimento das obrigações contratuais, por dia consecutivo de atraso em relação à data prevista para a execução dos serviços, limitada a 10% (dez por cento) do valor total do Contrato; b) pela inexecução total ou parcial do Contrato, o Contratante poderá, garantida a prévia defesa, aplicar a Contratada as sanções previstas no Artigo 87, da Lei no. 8.666/93, sendo que em caso de multa esta corresponderá a 10% (dez por cento) sobre o valor total do Contrato; c) multa de 1% (um por cento) do valor contratual quando por ação, omissão ou negligência, a contratada infringir quaisquer das demais obrigações contratuais; d) suspensão do direito de participar em licitações junto à contratante.

### **Cláusula Sétima – Da Rescisão:**

O presente Contrato poderá ser rescindido caso quaisquer dos fatos elencados no artigo 78 e seguintes da Lei no. 8.666/93.

**PARÁGRAFO ÚNICO – A CONTRATADA reconhece os direitos da CONTRATANTE, em caso de rescisão administrativa prevista no artigo 77, da Lei 8.666/93.**

### **Cláusula Oitava – Legislação Aplicável**



# Prefeitura do Município de Pato Bragado

Estado do Paraná

O presente instrumento contratual rege-se pelas disposições expressas na Lei no. 8.666/93, de 21 de março de 1993, com as alterações subseqüentes, e pelos preceitos de direito público, aplicando-se-lhe supletivamente, os princípios da Teoria Geral dos Contratos e as disposições de direito privado.

## **Cláusula Nona – Transmissão de Documentos:**

A troca eventual de documentos e cartas entre o CONTRATANTE e a CONTRATADA, será feita através de protocolo, por correio eletrônico ou mediante transmissão de fac-símile. Nenhuma outra forma será considerada como prova de entrega de documentos ou cartas.

## **Cláusula Décima – Da Fraude e da Corrupção**

O Contratado deve observar, por seus fornecedores e subcontratados, o mais alto padrão de ética durante o processo de execução deste Objeto Contratual.

Para os propósitos desta cláusula, definem-se as seguintes práticas:

- a) "**prática corrupta**": oferecer, dar, receber ou solicitar, direta ou indiretamente, qualquer vantagem com o objetivo de influenciar a ação de servidor público no processo de licitação ou na execução de contrato;
- b) "**prática fraudulenta**": a falsificação ou omissão dos fatos, com o objetivo de influenciar o processo de execução de contrato;
- c) "**prática colusiva**": esquematizar ou estabelecer um acordo entre dois ou mais licitantes, com ou sem o conhecimento de representantes ou prepostos do órgão licitador, visando estabelecer preços em níveis artificiais e não-competitivos;
- d) "**prática coercitiva**": causar dano ou ameaçar causar dano, direta ou indiretamente, as pessoas ou sua propriedade, visando influenciar a execução do contrato.
- e) "**prática obstrutiva**": (i) destruir, falsificar, alterar ou ocultar provas em inspeções ou fazer declarações falsas aos representantes do organismo financeiro multilateral, com o objetivo de impedir materialmente a apuração de alegações de prática prevista, deste Contrato; (ii) atos cuja intenção seja impedir materialmente o exercício do direito de o organismo financeiro multilateral promover inspeção.

II - Na hipótese de financiamento, parcial ou integral, por organismo financeiro multilateral, mediante adiantamento ou reembolso, este organismo imporá sanção sobre uma empresa ou pessoa física, inclusive declarando-a inelegível, indefinidamente ou por prazo determinado, para a outorga de contratos financiados pelo organismo se, em qualquer momento, constatar o envolvimento da empresa, diretamente ou por meio de um agente, em práticas corruptas, fraudulentas, colusivas, coercitivas ou obstrutivas da execução um contrato financiado pelo organismo.

III - Considerando os propósitos das cláusulas acima, o CONTRATADO, devera concordar e autorizar que, na hipótese de o contrato vir a ser financiado, em parte ou integralmente, por organismo financeiro multilateral, mediante adiantamento ou reembolso, permitira que o organismo financeiro e/ou pessoas por ele formalmente indicadas possam inspecionar o local de execução do contrato e todos os documentos, contas e registros relacionados a licitação e à execução do contrato.

## **Cláusula Décima Primeira – Casos Omissos:**

Os casos omissos serão resolvidos à luz da Lei 8.666/93 e suas alterações, e dos princípios gerais de direito.

## **Cláusula Décima Segunda – Do Foro:**

Fica eleito o foro da Comarca de Marechal Cândido Rondon, para dirimir dúvidas ou questões oriundas do presente Contrato.

E por estarem justas e contratadas, as partes assinam o presente instrumento contratual, por si e seus sucessores, em 2 (duas) vias iguais e rubricadas para os fins e direito.

REPUBLICA FEDERATIVA DO BRASIL  
 MINISTÉRIO DAS CIDADES  
 DEPARTAMENTO NACIONAL DE TRANSITO  
 CARTEIRA NACIONAL DE HABILITACAO

NOME: **CRISTIANO DOS SANTOS**

DOC. IDENTIDADE / ORIG. EMISSOR / UF: **9391133-4 SESP PR**

CPF: **054.322.499-60** DATA NASCIMENTO: **28/12/1986**

FILIAÇÃO: **ANAILDO DOS SANTOS  
 ISALTINA TEODORO DOS SANTOS**

PERMISSÃO: **ACC** CAT. HAB.: **AB**

Nº REGISTRO: **04417338509** VALIDADE: **20/03/2018** ET. HABILITACAO: **30/07/2008**

RESERVAÇÕES

*CRISTIANO DOS SANTOS*  
 ASSINATURA DO PORTADOR

LOCAL: **TERRA ROXA, PR** DATA EMISSAO: **14/04/2016**

*[Assinatura]*  
 18893673888  
 PR910869543

**DETRAN-PR (PARANÁ)**

VÁLIDA EM TODO O TERRITÓRIO NACIONAL  
 1265269830

PROIBIDO PLASTIFICAR  
 1265269830

**CARTÓRIO AZEVEDO BASTOS** 1º OFÍCIO DE REGISTRO CIVIL DAS PESSOAS NATURAS  
 E TABELIONATO DE NOTAS - Código CNJ 06/STJ-0  
 Av. Presidente Epitácio Pessoa, 115 - Bairro Our Fátima - CEP 55030-000 - Recife - PE - Tel: (51) 3343-1100 - Fax: (51) 3343-1101

**Autenticação Digital**  
 De acordo com os artigos 1º, 3º e 7º inc. V 8º, 41 e 52 da Lei Federal 8.934/1994 e Art. 6º inc. XII da Lei Estadual 8.721/2008 autentico a presente cópia digitalizada e conferida com o original do documento apresentado e conferido neste ato. O referido é verdade. Dou fé.

Selo Digital de Fiscalização Tipo Normal C: ADG62315-X1N2.  
 Confira os dados do ato em: <https://selodigital.tjpb.jus.br>

Cod. Autenticação: 46862804160845010359-1; Data: 28/04/2016 08:44:57

Bel. Valeriano  
 Titular

*[Handwritten signatures and initials]*

REPÚBLICA FEDERATIVA DO BRASIL  
ESTADO DA PARAÍBA  
CARTÓRIO AZEVEDO BASTOS  
FUNDADO EM 1888  
PRIMEIRO REGISTRO CIVIL DE NASCIMENTO E ÓBITOS E PRIVATIVO DE CASAMENTOS,  
INTERDIÇÕES E TUTELAS DA COMARCA DE JOÃO PESSOA

Av. Epitácio Pessoa, 1145 Bairro dos Estados 58030-00, João Pessoa PB  
Tel.: (83) 3244-5404 / Fax: (83) 3244-5484  
<http://www.azevedobastos.not.br>  
E-mail: [cartorio@azevedobastos.not.br](mailto:cartorio@azevedobastos.not.br)



**CERTIDÃO DE AUTENTICAÇÃO DIGITAL**

O Bel. Válber Azevêdo de Miranda Cavalcanti, Oficial do Primeiro Registro Civil de Nascimentos e Óbitos e Privativo de Casamentos, Interdições e Tutelas com atribuição de autenticar e reconhecer firmas da Comarca de João Pessoa Capital do Estado da Paraíba, em virtude etc...

Certifica com base na Lei 8935/94 - art. 7º - inc. V, que o(s) documento(s) em anexo é reprodução fiel do original que me foi apresentado e neste ato confirmo sua autenticidade através do Código de Controle e Autenticação abaixo.  
O referido é verdade, dou fé.

Este documento foi emitido em 15/08/2016 às 11:48:44 (hora de Brasília).

**CHAVE DIGITAL**

00005b1d734fd94f057f2d69fe6bc05bba307675855793dd1cc8d851bedc4586758988ce2b78c95f43d8f78a5ff  
3dd123b9d6e5e779c8f46c5765c194a04b59a0ba5197fc2f3c7a50c64e26a9b7068c

A chave digital acima, garante que este documento foi gerado para COMERCIAL TERRA ROXA LTDA-EPP e emitido através do site do Cartório Azevedo Bastos, de acordo com a Legislação Federal em vigor Art 1º. e 10º. § 1º. da MP 2200/01.

Esta certidão tem a sua validade até: 29/04/2017 às 03:46:02 (Dia/Mês/Ano)

Código de Controle da Certidão: 523199

Código de Controle da Autenticação:

46862804160845010359-1

A autenticidade desta certidão poderá ser confirmada por qualquer pessoa e a qualquer momento através do site: <http://www.azevedobastos.not.br>

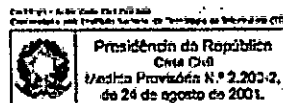

*[Handwritten signature and initials]*



# COMERCIAL

MÓVEIS - INFORMÁTICA - AUTOMAÇÃO

COMERCIAL TERRA ROXA MÓVEIS LTDA-EPP  
CNPJ/MF Nº 14.010.571/0001-11  
INSCRIÇÃO ESTADUAL Nº 90565977-40  
AV. PRES. CASTELO BRANCO, 259 - CENTRO  
TERRA ROXA / PR - CEP 85990-000  
FONE/FAX: (44) 3645-2100  
E-MAIL:comercialtrxvendas2@gmail.com

WANEXO II

Prefeitura do Município de PATO BRAGADO – Pr.  
PREGÃO PRESENCIAL n.º 113/2016.

## DECLARAÇÃO DE CUMPRIMENTO DOS REQUISITOS DE HABILITAÇÃO

Prezados Senhores:

Pelo presente instrumento, a empresa COMERCIAL TERRA ROXA MOVEIS LTDA-EPP, inscrita no CNPJ n.º14.010.571/0001-11, por intermédio de seu representante legal, o Sr. CRISTIANO DOS SANTOS, portador do documento de identidade RG n.º 9.391.133-4, emitido pela SESP/PR, e do CPF n.º 054.322.499-60, sob penas da Lei, nos termos do artigo 4º, inciso VII, da Lei 10.520/02, que cumpre plenamente os requisitos de habilitação exigidos no Edital do Pregão acima mencionado.

Por ser expressão da verdade, firmamos o presente.

TERRA ROXA-PR, 18 DE AGOSTO DE 2016.

  
COMERCIAL TERRA ROXA MÓVEIS LTDA – EPP  
CRISTIANO DOS SANTOS  
CPF 054.322.499-60  
RG 9.391.133-4 SESP/PR  
REPRESENTANTE LEGAL  
  
COMERCIAL TERRA ROXA MÓVEIS LTDA - EPP  
CNPJ: 14.010.571/0001-11

COMERCIAL TERRA ROXA MÓVEIS LTDA-EPP – AV. PRES. CASTELO BRANCO, 259 – CENTRO – TERRA ROXA/PR – CNPJ nº. 14.010.571/0001-11

*Handwritten initials*

*Handwritten initials*



# COMERCIAL

MÓVEIS - INFORMÁTICA - AUTOMAÇÃO

COMERCIAL TERRA ROXA MÓVEIS LTDA-EPP  
CNPJ/MF Nº 14.010.571/0001-11  
INSCRIÇÃO ESTADUAL Nº 90565977-40  
AV. PRES. CASTELO BRANCO, 259 - CENTRO  
TERRA ROXA / PR - CEP 85990-000  
FONE/FAX: (44) 3645-2100  
E-MAIL:comercialtrxvendas2@gmail.com

## ANEXO V

Prefeitura do Município de PATO BRAGADO – PR.  
PREGÃO PRESENCIAL n.º 113/2016

### DECLARAÇÃO DE QUE SE ENQUADRA COMO MICROEMPRESA OU EMPRESA DE PEQUENO PORTE (Lei Complementar 123/2006)

A empresa COMERCIAL TERRA ROXA MOVEIS LTDA-EPP, inscrita no CNPJ nº. 14.010.571/0001-11, por intermédio de seu representante legal, o Sr. CRISTIANO DOS SANTOS, portador(a) da Carteira de Identidade nº.9.391.133-4-SESP/PR; e do CPF nº. 054.322.499-60. DECLARA, para fins do disposto no Edital supra, sob as sanções administrativas cabíveis e sob as penas da lei, que esta empresa, na presente data, é considerada:

- ( ) MICROEMPRESA, conforme Inciso I do artigo 3º da Lei Complementar nº. 123, de 14/12/2006;  
(X) EMPRESA DE PEQUENO PORTE, conforme Inciso II do artigo 3º da Lei Complementar nº. 123, de 14/12/2006.

Declara ainda que a empresa está excluída das vedações constantes do parágrafo 4º do artigo 3º da Lei Complementar nº. 123, de 14 de dezembro de 2006.

TERRA ROXA-PR, 18 DE AGOSTO DE 2016.

  
COMERCIAL TERRA ROXA MÓVEIS LTDA - EPP  
CRISTIANO DOS SANTOS  
CPF 054.322.499-60  
RG 9.391.133-4 SESP-PR  
REPRESENTANTE LEGAL  
  
COMERCIAL TERRA ROXA MÓVEIS LTDA - EPP  
CNPJ: 14.010.571/0001-11





GOVERNO DO PARANÁ  
SECRETARIA DE ESTADO DA INDÚSTRIA, DO COMÉRCIO E ASSUNTOS DO MERCOSUL  
**JUNTA COMERCIAL DO PARANÁ**  
SISTEMA INTEGRADO DE AUTOMAÇÃO DO REGISTRO MERCANTIL - SIARCO

**CERTIDÃO SIMPLIFICADA**

Página: 001 / 002

Certificamos que as informações abaixo constam dos documentos arquivados nesta Junta Comercial e são vigentes na data da sua expedição.

<b>Nome Empresarial</b> COMERCIAL TERRA ROXA MÓVEIS LTDA - EPP			
<b>Natureza Jurídica:</b> SOCIEDADE EMPRESÁRIA LIMITADA			
<b>Número de Identificação do Registro de Empresas - NIRE (Sede)</b> 41 2 0712258-3	<b>CNPJ</b> 14.010.571/0001-11	<b>Data de Arquivamento do Ato Constitutivo</b> 20/07/2011	<b>Data de Início de Atividade</b> 22/07/2011
<b>Endereço Completo (Logradouro, Nº e Complemento, Bairro, Cidade, UF, CEP)</b> AVENIDA AV. PRES. CASTELO BRANCO, 259-SALÃO, CENTRO, TERRA ROXA, PR, 85.990-000			
<b>Objeto Social</b> COMÉRCIO ATACADISTA DE EQUIPAMENTOS DE INFORMÁTICA; COMÉRCIO ATACADISTA DE SUPRIMENTOS PARA INFORMÁTICA; COMÉRCIO ATACADISTA DE COMPONENTES ELETRÔNICOS E EQUIPAMENTOS DE TELEFONIA E COMUNICAÇÃO; COMÉRCIO ATACADISTA DE MÁQUINAS, APARELHOS E EQUIPAMENTOS PARA USO AGROPECUÁRIO; COMÉRCIO ATACADISTA DE MÁQUINAS E EQUIPAMENTOS PARA USO INDUSTRIAL; COMÉRCIO ATACADISTA DE MÁQUINAS, APARELHOS E EQUIPAMENTOS PARA USO ODONTO-MÉDICO-HOSPITALAR; COMÉRCIO ATACADISTA DE MÁQUINAS E EQUIPAMENTOS PARA USO COMERCIAL; COMÉRCIO VAREJISTA ESPECIALIZADA DE EQUIPAMENTOS E SUPRIMENTOS DE INFORMÁTICA; COMÉRCIO VAREJISTA ESPECIALIZADO DE EQUIPAMENTOS DE TELEFONIA E COMUNICAÇÃO; COMERCIO ATACADISTA DE PRODUTOS ALIMENTÍCIOS; COMERCIO ATACADISTA DE LUBRIFICANTES; COMERCIO POR ATACADO DE PEÇAS E ACESSÓRIOS NOVOS PARA VEÍCULOS AUTOMOTORES; COMERCIO VAREJISTA DE MATERIAIS ELÉTRICO; COMERCIO VAREJISTA DE MATERIAIS HIDRÁULICOS; COMERCIO ATACADISTA DE ARTIGOS DE ESCRITÓRIO E DE PAPELARIA; COMERCIO VAREJISTA DE MATERIAIS DE CONSTRUÇÃO; COMERCIO VAREJISTA DE ARTIGOS DE COLCHOARIA; COMERCIO VAREJISTA ESPECIALIZADO DE ELETRODOMÉSTICOS E EQUIPAMENTOS DE ÁUDIO E VÍDEO; COMERCIO VAREJISTA DE MOVEIS; COMERCIO VAREJISTA ESPECIALIZADO DE INSTRUMENTOS MUSICAIS E ACESSÓRIOS; COMERCIO VAREJISTA DE EQUIPAMENTOS PARA ESCRITÓRIO; COMERCIO VAREJISTA DE ARTIGOS FOTOGRÁFICOS E PARA FILMAGEM; COMERCIO VAREJISTA DE DISCOS, CDS, DVDS E FITAS; COMERCIO VAREJISTA DE ARTIGOS ESPORTIVOS; COMERCIO ATACADISTA DE ARTIGOS DE CAMA, MESA E BANHO; COMERCIO ATACADISTA DE ARTIGOS DE ARMARINHOS; COMERCIO ATACADISTA DE INSTRUMENTOS E MATERIAIS PARA USO MEDICO, CIRÚRGICO, HOSPITALAR E DE LABORATÓRIOS; COMERCIO ATACADISTA DE BICICLETAS, TRICICLO E OUTROS VEÍCULOS RECREATIVOS; COMERCIO VAREJISTA DE DOCES, BALAS, BOMBONS; COMERCIO VAREJISTA DE ANIMAIS VIVOS E DE ARTIGOS E ALIMENTOS PARA ANIMAIS DE ESTIMAÇÃO; COMERCIO ATACADISTA DE PRODUTOS DE HIGIENE, LIMPEZA E CONSERVAÇÃO DOMICILIAR, COM ATIVIDADES DE FRACIONAMENTO E ACONDICIONAMENTO ASSOCIADA; REPARAÇÃO E MANUTENÇÃO DE COMPUTADORES E DE EQUIPAMENTOS; COMÉRCIO VAREJISTA DE ARTIGO DE PAPELARIA; COMÉRCIO VAREJISTA DE BRINQUEDOS E ARTIGOS RECREATIVOS E MANUTENÇÃO E INSTALAÇÃO DE RELÓGIO PONTO.			
<b>Capital: R\$</b> 50.000,00 (CINQUENTA MIL REAIS)		<b>Microempresa ou Empresa de Pequeno Porte</b> (Lei nº 123/2006)	<b>Prazo de Duração</b>
<b>Capital Integralizado: R\$</b> 50.000,00 (CINQUENTA MIL REAIS)		<b>Empresa de pequeno porte</b>	<b>Indeterminado</b>
<b>Sócios/Participação no Capital/Espécie de Sócio/Administrador/Término do Mandato</b>			<b>Término do Mandato</b>
<b>Nome/CPF ou CNPJ</b>	<b>Participação no capital (R\$)</b>	<b>Espécie de Sócio</b>	<b>Administrador</b>
GABRIEL DE OLIVEIRA SOUZA 089.424.139-78	25.000,00	SOCIO	XXXXXXXXXX
MARCIA ROSANA RIBEIRO MAGALHAES 703.246.039-91	25.000,00	SOCIO	Administrador XXXXXXXXXX

CURITIBA - PR, 09 de agosto de 2016

16/534517-9

*Libertad Bogus*

LIBERTAD BOGUS  
SECRETARIA GERAL

*Libertad Bogus*



GOVERNO DO PARANÁ  
SECRETARIA DE ESTADO DA INDÚSTRIA, DO COMÉRCIO E ASSUNTOS DO MERCOSUL  
**JUNTA COMERCIAL DO PARANÁ**  
SISTEMA INTEGRADO DE AUTOMAÇÃO DO REGISTRO MERCANTIL - SIARCO

Continuação

**CERTIDÃO SIMPLIFICADA**

Página: 002 / 002

Certificamos que as informações abaixo constam dos documentos arquivados nesta Junta Comercial e são vigentes na data da sua expedição.

Nome Empresarial <b>COMERCIAL TERRA ROXA MÓVEIS LTDA - EPP</b>	
Natureza Jurídica: <b>SOCIEDADE EMPRESÁRIA LIMITADA</b>	
Número de Identificação do Registro de Empresas - NIRE (Sede) 41 2 0712258-3	CNPJ 14.010.571/0001-11
Último Arquivamento Data: 23/11/2015 Ato: ALTERAÇÃO Evento (s): ALTERAÇÃO DE DADOS (EXCETO NOME EMPRESARIAL)	Situação <b>REGISTRO ATIVO</b>  Status XXXXXXXXXXXXXXXXXXXX

CURITIBA - PR, 09 de agosto de 2016

16/534517-9

LIBERTAD BOGUS  
SECRETARIA GERAL

SEXTA ALTERAÇÃO E CONSOLIDAÇÃO DE CONTRATO DA SOCIEDADE

COMERCIAL TERRA ROXA MÓVEIS LTDA - EPP

CNPJ/MF: nº 14.010.571/0001-11

NIRE: 412.0712258-3

Folha: 1 de 7

**HELOYZE COLOMBI FERREIRA**, brasileira, solteira, emancipada por concessão dos pais conforme Escritura Pública de Emancipação Registrado sob o n.º 17.409, fls 025, livro A-26 em 06/06/2013, no cartório da comarca de Terra Roxa – Pr., nascida em 04/06/1997, empresária, inscrita no CPF/MF sob nº. 086.207.409-62, portadora da carteira de identidade RG nº. 10.601.181-8 - SSP-PR, residente e domiciliada na Rua Gov. Parigot de Souza, 314, Térreo, Centro, Terra Roxa - PR, CEP: 85990-000 e **MARCIA ROSANA RIBEIRO MAGALHÃES**, brasileira, divorciada, empresária, inscrita no CPF/MF sob nº. 703.246.039-91, portadora da carteira de identidade RG nº. 1.940.346-7 - SESP-PR., residente e domiciliado na Rua Gov. Parigot de Souza, 812, térreo, centro, Terra Roxa - PR, CEP: 85990-000. Tem constituída entre si, uma sociedade empresária limitada que gira nesta praça sob o nome de **COMERCIAL TERRA ROXA MÓVEIS LTDA – EPP.**, com sede na Av. Pres. Castelo Branco, 259, salão, Centro, Terra Roxa – PR., CEP 85990-000, inscrita no CNPJ/MF sob nº. 14.010.571/0001-11, registrada na Junta Comercial do Paraná sob nº 412.0712258-3 em 20/07/2011 e última alteração contratual registrada sob nº. 20153960078 em 11/06/2015; resolvem alterar e consolidar o contrato social mediante as condições estabelecidas nas cláusulas seguintes:

**CLÁUSULA PRIMEIRA** – A sociedade passa a explorar o ramo de: Comércio atacadista de equipamentos de informática; Comércio atacadista de suprimentos para informática; Comércio atacadista de componentes eletrônicos e equipamentos de telefonia e comunicação; Comércio atacadista de máquinas, aparelhos e equipamentos para uso agropecuário; partes e peças; Comércio atacadista de máquinas e equipamentos para uso industrial; parte e peças; Comércio atacadista de máquinas, aparelhos e equipamentos para uso odonto-médico-hospitalar; partes e peças; Comércio atacadista de máquinas e equipamentos para uso comercial; parte e peças; Comércio varejista especializado de equipamentos e suprimentos de informática; Comércio varejista especializado de equipamentos de telefonia e comunicação; Comércio atacadista de produtos alimentícios; Comércio atacadista de lubrificantes; Comércio por atacado de peças e acessórios novos para veículos automotores; Comércio varejista de materiais elétrico; Comércio varejista de materiais hidráulicos; Comércio atacadista de artigos de escritório e de papelaria; Comércio varejista de materiais de construção; Comércio varejista de artigos de colchoaria; Comércio varejista especializado de eletrodomésticos e equipamentos de áudio e vídeo; Comércio varejista de móveis; Comércio varejista especializado de instrumentos musicais e acessórios; Comércio varejista de equipamentos para escritório; Comércio varejista de artigos fotográficos e para filmagem; Comércio varejista de discos, CDs, DVDs e fitas; Comércio varejista de artigos esportivos; Comércio atacadista de artigos de cama, mesa e banho; Comércio atacadista de artigos de armarinhos; Comércio atacadista de instrumentos e materiais para uso médico, cirúrgico, hospitalar e de laboratórios; Comércio atacadista de bicicletas, triciclos e outros



JUNTA COMERCIAL DO ESTADO DO PARANÁ - SEDE

CERTIFICO O REGISTRO EM 23/11/2015 15:30 SOB Nº 20157339564.  
PROTOCOLO: 157339564 DE 23/11/2015. CÓDIGO DE VERIFICAÇÃO:  
PR157339564. NIRE: 41207122583.  
COMERCIAL TERRA ROXA MÓVEIS LTDA - EPP

Libertad Bogus  
SECRETÁRIA GERAL  
CURITIBA, 23/11/2015

SEXTA ALTERAÇÃO E CONSOLIDAÇÃO DE CONTRATO DA SOCIEDADE

COMERCIAL TERRA ROXA MÓVEIS LTDA - EPP

CNPJ/MF: nº 14.010.571/0001-11

NIRE: 412.0712258-3

Folha: 2 de 7

veículos recreativos; Comércio varejista de doces, balas, bombons; Comércio atacadista de outros e equipamentos e artigos de uso pessoal e domésticos; Comércio varejista de animais vivos e de artigos e alimentos para animais de estimação; Comércio atacadista de produtos de higiene, limpeza e conservação domiciliar, com atividades de fracionamento e acondicionamento associada; Reparação e manutenção de computadores e de equipamentos; Comércio varejista de artigos de papelaria; Comércio varejista de brinquedos e artigos recreativos e Manutenção e instalação de relógio ponto.

**CLÁUSULA SEGUNDA - DO INGRESSO DE SÓCIO:** Ingressa na sociedade o sócio **GABRIEL DE OLIVEIRA SOUZA**, brasileiro, solteiro, maior, nascido em 18/09/1996, empresário, inscrito no CPF/MF sob nº. 089.424.139-78, portador da carteira de identidade RG nº. 13.142.047-1 - SSP-PR., residente e domiciliado na Rua Gov. Parigot de Souza, 812, térreo, centro, Terra Roxa - PR, CEP: 85990-000.

**CLÁUSULA TERCEIRA** - O sócio ingressante declara conhecer a situação econômica e financeira da sociedade, ficando sub-rogado nos direitos e obrigações decorrentes do presente instrumento.

**CLÁUSULA QUARTA - DA RETIRADA E INGRESSO DE SÓCIOS:** Retira-se da sociedade a sócia **HELOYZE COLOMBI FERREIRA**, acima qualificado, vendendo e transferindo, com o consentimento dos outros sócios, as 25.000 (vinte e cinco mil) quotas integralizadas, em moeda corrente do País, que possui pelo valor nominal de R\$ 1,00 (hum real) cada uma, totalizando R\$ 25.000,00 (vinte e cinco mil reais), inteiramente subscrito e integralizado em moeda corrente do País, ao sócio ingressante **GABRIEL DE OLIVEIRA SOUZA**, acima qualificado, dando plena quitação das quotas cedidas.

**CLÁUSULA QUINTA - CAPITAL SOCIAL:** O capital social é de R\$ 50.000,00 (cinquenta mil reais), divididos em 50.000 (cinquenta mil) quotas de capital no valor nominal de R\$ 1,00 (um real) cada uma, subscritas e já integralizadas, em moeda corrente do País, pelos sócios e distribuídas da seguinte forma:

Nome	(%)	Quotas	Valor R\$
MARCIA ROSANA RIBEIRO MAGALHÃES	50.00	25.000	25.000,00
GABRIEL DE OLIVEIRA SOUZA	50.00	25.000	25.000,00
TOTAL	100.00	50.000	50.000,00

**CLÁUSULA SEXTA - DA DESIGNAÇÃO DE ADMINISTRADOR:** A sociedade que era administrada por **HELOYZE COLOMBI FERREIRA** ou **MARCIA ROSANA RIBEIRO MAGALHÃES**, passa a ser administrada por **MARCIA ROSANA RIBEIRO MAGALHÃES**, a quem compete praticar todos os atos pertinentes à gestão da sociedade com os poderes e atribuições de representá-la ativa e passivamente, judicial e extrajudicialmente, perante órgãos públicos, instituições financeiras, entidades privadas e terceiros em geral, podendo obrigar a sociedade, abrir, movimentar e encerrar contas



JUNTA COMERCIAL DO ESTADO DO PARANÁ - SEDE

CERTIFICO O REGISTRO EM 23/11/2015 15:30 SOB Nº 20157339564.  
PROTOCOLO: 157339564 DE 23/11/2015 / CÓDIGO DE VERIFICAÇÃO:  
PR157339564. NIRE: 41207122583.  
COMERCIAL TERRA ROXA MÓVEIS LTDA - EPP

Libertad Bogus  
SECRETÁRIA GERAL  
CURITIBA, 23/11/2015

# SEXTA ALTERAÇÃO E CONSOLIDAÇÃO DE CONTRATO DA SOCIEDADE

COMERCIAL TERRA ROXA MÓVEIS LTDA - EPP

CNPJ/MF: nº 14.010.571/0001-11

NIRE: 412.0712258-3

Folha: 3 de 7

bancárias, contratar e demitir pessoal, enfim praticar todos os atos necessários à consecução dos objetivos ou à defesa dos interesses e direitos da sociedade, autorizado o uso do nome empresarial isoladamente vedado.

§1.º - É vedado o uso do nome empresarial em atividades estranhas ao interesse social ou assumir obrigações seja em favor de qualquer dos quotistas ou de terceiros, bem como onerar ou alienar bens imóveis da sociedade, sem autorização do outro sócio.

§2.º - Faculta-se ao administrador, atuando isoladamente, constituir, em nome da sociedade, procuradores para período determinado, devendo o instrumento de mandato especificar os atos e operações a serem praticados.

**CLÁUSULA SÉTIMA – DECLARAÇÃO DE DESIMPEDIMENTO:** A Administradora declara, sob as penas da lei, que não está impedida de exercer a administração da sociedade, por lei especial, ou em virtude de condenação criminal, ou por se encontrar sob os efeitos dela, a pena que vede, ainda que temporariamente, o acesso a cargos públicos; ou por crime falimentar, de prevaricação, peita ou suborno, concussão, peculato, ou contra a economia popular, contra o sistema financeiro nacional, contra normas de defesa da concorrência, contra as relações de consumo, fé pública ou a propriedade.

**CLÁUSULA OITAVA** - Permanecem inalteradas as demais cláusulas vigentes que não colidirem com as disposições do presente instrumento.

**CLÁUSULA NONA - DA CONSOLIDAÇÃO DO CONTRATO:** À vista da modificação ora ajustada, consolida-se o contrato social, que passa a ter a seguinte redação.

**CONTRATO SOCIAL CONSOLIDADO  
COMERCIAL TERRA ROXA MÓVEIS LTDA – EPP  
CNPJ/MF: 14.010.571/0001-11  
NIRE: 412.0712258-3**

**MARCIA ROSANA RIBEIRO MAGALHÃES**, brasileira, divorciada, empresária, inscrita no CPF/MF sob nº. 703.246.039-91, portadora da carteira de identidade RG nº. 1.940.346-7 - SESP-PR., residente e domiciliado na Rua Gov. Parigot de Souza, 812, térreo, centro, Terra Roxa - PR, CEP: 85990-000 e **GABRIEL DE OLIVEIRA SOUZA**, brasileiro, solteiro, maior, nascido em 18/09/1996, empresário, inscrito no CPF/MF sob nº. 089.424.139-78, portador da carteira de identidade RG nº. 13.142.047-1 - SSP-PR., residente e domiciliado na Rua Gov. Parigot de Souza, 812, térreo, centro, Terra Roxa - PR, CEP: 85990-000. Tem constituída entre si, uma sociedade empresária limitada que gira nesta praça sob o nome de **COMERCIAL TERRA ROXA MÓVEIS LTDA – EPP.**, com sede na Av. Pres. Castelo Branco, 259, Salão, Centro, Terra Roxa - PR, CEP 85990-000, inscrita no CNPJ/MF sob nº. 14.010.571/0001-11, registrada na Junta Comercial do Paraná sob nº 412.0712258-3 em 20/07/2011 e última alteração contratual registrada sob nº. 201539860078 em 11/06/2015;

JUNTA COMERCIAL DO ESTADO DO PARANÁ - SEDE

CERTIFICO O REGISTRO EM 23/11/2015 15:30 SOB Nº 20157339564.  
PROTOCOLO: 157339564 DE 23/11/2015. CÓDIGO DE VERIFICAÇÃO:  
PR157339564. NIRE: 41207122583.  
COMERCIAL TERRA ROXA MÓVEIS LTDA - EPP



Libertad Bogus  
SECRETÁRIA GERAL  
CURITIBA, 23/11/2015

SEXTA ALTERAÇÃO E CONSOLIDAÇÃO DE CONTRATO DA SOCIEDADE

COMERCIAL TERRA ROXA MÓVEIS LTDA - EPP

CNPJ/MF: nº 14.010.571/0001-11

NIRE: 412.0712258-3

Folha: 4 de 7

resolvem consolidar o contrato social mediante as condições estabelecidas nas cláusulas seguintes:

**CLÁUSULA PRIMEIRA - NOME EMPRESARIAL, SEDE E DOMICÍLIO:** A sociedade gira sob o nome empresarial de **COMERCIAL TERRA ROXA MÓVEIS LTDA – EPP.**, tem sede e domicílio na Av. Pres. Castelo Branco, 259, Salão, Centro, Terra Roxa-PR, CEP 85990-000.

**CLÁUSULA SEGUNDA - FILIAIS E OUTRAS DEPENDÊNCIAS:** A sociedade poderá a qualquer tempo, abrir ou fechar filial ou outra dependência, no país ou no exterior, mediante alteração contratual assinada por todos os sócios.

**CLÁUSULA TERCEIRA - INÍCIO DAS ATIVIDADES E PRAZO DE DURAÇÃO DA SOCIEDADE:** A sociedade iniciou suas atividades em 22/07/2011 e seu prazo de duração é por tempo indeterminado.

**CLÁUSULA QUARTA - OBJETO SOCIAL:** A sociedade tem por objeto a exploração no ramo de: Comércio atacadista de equipamentos de informática; Comércio atacadista de suprimentos para informática; Comércio atacadista de componentes eletrônicos e equipamentos de telefonia e comunicação; Comércio atacadista de máquinas, aparelhos e equipamentos para uso agropecuário; partes e peças; Comércio atacadista de máquinas e equipamentos para uso industrial; parte e peças; Comércio atacadista de máquinas, aparelhos e equipamentos para uso odonto-médico-hospitalar; partes e peças; Comércio atacadista de máquinas e equipamentos para uso comercial; parte e peças; Comércio varejista especializado de equipamentos e suprimentos de informática; Comércio varejista especializado de equipamentos de telefonia e comunicação; Comércio atacadista de produtos alimentícios; Comércio atacadista de lubrificantes; Comércio por atacado de peças e acessórios novos para veículos automotores; Comércio varejista de materiais elétrico; Comércio varejista de materiais hidráulicos; Comércio atacadista de artigos de escritório e de papelaria; Comércio varejista de materiais de construção; Comércio varejista de artigos de colchoaria; Comércio varejista especializado de eletrodomésticos e equipamentos de áudio e vídeo; Comércio varejista de móveis; Comércio varejista especializado de instrumentos musicais e acessórios; Comércio varejista de equipamentos para escritório; Comércio varejista de artigos fotográficos e para filmagem; Comércio varejista de discos, CDs, DVDs e fitas; Comércio varejista de artigos esportivos; Comércio atacadista de artigos de cama, mesa e banho; Comércio atacadista de artigos de armarinhos; Comércio atacadista de instrumentos e materiais para uso médico, cirúrgico, hospitalar e de laboratórios; Comércio atacadista de bicicletas, triciclos e outros veículos recreativos; Comércio varejista de doces, balas, bombons; Comércio atacadista de outros e equipamentos e artigos de uso pessoal e domésticos; Comércio varejista de animais vivos e de artigos e alimentos para animais de estimação; Comércio atacadista de produtos de higiene, limpeza e conservação domiciliar, com

*Handwritten notes:*  
- "Haverá 3x" (vertical)  
- "Folha 4 de 7" (vertical)  
- "man. eq." (vertical)

JUNTA COMERCIAL DO ESTADO DO PARANÁ - SEDE

CERTIFICO O REGISTRO EM 23/11/2015 15:30 SOB Nº 20157339564.  
PROTOCOLO: 157339564 DE 23/11/2015. CÓDIGO DE VERIFICAÇÃO:  
PR157339564. NIRE: 41207122583.  
COMERCIAL TERRA ROXA MÓVEIS LTDA - EPP



Libertad Bogus  
SECRETÁRIA GERAL  
CURITIBA, 23/11/2015



# SEXTA ALTERAÇÃO E CONSOLIDAÇÃO DE CONTRATO DA SOCIEDADE

COMERCIAL TERRA ROXA MÓVEIS LTDA - EPP

CNPJ/MF: nº 14.010.571/0001-11

NIRE: 412.0712258-3

Folha: 5 de 7

atividades de fracionamento e acondicionamento associada; Reparação e manutenção de computadores e de equipamentos; Comércio varejista de artigos de papelaria; Comércio varejista de brinquedos e artigos recreativos e Manutenção e instalação de relógio ponto.

**CLÁUSULA QUINTA - CAPITAL SOCIAL:** O capital social é de 50.000,00 (cinquenta mil reais), divididos em 50.000 (cinquenta mil) quotas de capital no valor nominal de R\$ 1,00 (um real) cada uma, subscritas e já integralizadas, em moeda corrente do País, pelos sócios e distribuídas da seguinte forma:

Nome	(%)	Quotas	Valor R\$
MARCIA ROSANA RIBEIRO MAGALHÃES	50.00	25.000	25.000,00
GABRIEL DE OLIVEIRA SOUZA	50.00	25.000	25.000,00
TOTAL	100.00	50.000	50.000,00

**CLÁUSULA SEXTA - RESPONSABILIDADE DOS SÓCIOS:** A responsabilidade de cada sócio é restrita ao valor de suas quotas, mas todos respondem solidariamente pela integralização do capital social, conforme dispõe o art. 1.052 da Lei 10.406/2002.

**CLÁUSULA SÉTIMA - CESSÃO E TRANSFERÊNCIA DE QUOTAS:** As quotas são indivisíveis e não poderão ser cedidas ou transferidas a terceiros sem o consentimento dos outros sócios, a quem fica assegurado, em igualdade de condições e preço, o direito de preferência para a sua aquisição se postas à venda, formalizando, se realizada a cessão delas, a alteração contratual pertinente.

**Parágrafo único:** O sócio que pretenda ceder ou transferir todas ou parte de suas quotas deverá notificar por escrito aos outros sócios, discriminando a quantidade de quotas postas à venda, o preço, forma e prazo de pagamento, para que estes exerçam ou renunciem ao direito de preferência, o que deverão fazer dentro de 30 (trinta) dias, contados do recebimento da notificação ou em prazo maior a critério do sócio alienante. Se todos os sócios manifestarem seu direito de preferência, a cessão das quotas se fará na proporção das quotas que então possuírem. Decorrido esse prazo sem que seja exercido o direito de preferência, as quotas poderão ser livremente transferidas.

**CLÁUSULA OITAVA - ADMINISTRAÇÃO DA SOCIEDADE E USO DO NOME EMPRESARIAL:** A administração da sociedade cabe a sócia **MARCIA ROSANA RIBEIRO MAGALHÃES**, uso do nome empresarial, isoladamente, com os poderes e atribuições de gerir e administrar os negócios da sociedade, representá-la ativa e passivamente, judicial e extra judicialmente, perante órgãos públicos, instituições financeiras, entidades privadas e terceiros em geral, bem como praticar todos os demais atos necessários à consecução dos objetivos ou à defesa dos interesses e direitos da sociedade, autorizado o uso do nome empresarial isoladamente.

§1.º - É vedado o uso do nome empresarial em atividades estranhas ao interesse social ou assumir obrigações seja em favor de qualquer dos quotistas ou de terceiros, bem



JUNTA COMERCIAL DO ESTADO DO PARANÁ - SEDE

CERTIFICO O REGISTRO EM 23/11/2015 15:30 SOB Nº 20157339564.  
PROTOCOLO: 157339564 DE 23/11/2015. CÓDIGO DE VERIFICAÇÃO:  
PR157339564. NIRE: 41207122583.  
COMERCIAL TERRA ROXA MÓVEIS LTDA - EPP

Libertad Bogus  
SECRETÁRIA GERAL  
CURITIBA, 23/11/2015

SEXTA ALTERAÇÃO E CONSOLIDAÇÃO DE CONTRATO DA SOCIEDADE

COMERCIAL TERRA ROXA MÓVEIS LTDA - EPP

CNPJ/MF: nº 14.010.571/0001-11

NIRE: 412.0712258-3

Folha: 6 de 7

como onerar ou alienar bens imóveis da sociedade, sem autorização do outro sócio.

§2.º - Faculta-se ao administrador, atuando isoladamente, constituir, em nome da sociedade, procuradores para período determinado, devendo o instrumento de mandato especificar os atos e operações a serem praticados.

**CLÁUSULA NONA - RETIRADA PRO-LABORE:** Os sócios poderão, de comum acordo, fixar uma retirada mensal, a título de "pró-labore", observadas as disposições regulamentares pertinentes.

**CLÁUSULA DÉCIMA - EXERCÍCIO SOCIAL, DEMONSTRAÇÕES FINANCEIRAS E PARTICIPAÇÃO DOS SÓCIOS NOS RESULTADOS:** Ao término do exercício social, em 31 de dezembro, os administradores prestarão contas justificadas de sua administração, procedendo à elaboração do inventário, do balanço patrimonial e demais demonstrações contábeis requeridas pela legislação societária, elaboradas em conformidade com as Normas Brasileiras de Contabilidade, participando todos os sócios dos lucros ou perdas apurados, na mesma proporção das quotas de capital que possuem na sociedade.

**Parágrafo único** - A sociedade poderá levantar balanços ou balancetes patrimoniais em períodos inferiores há um ano, e o lucro apurado nessas demonstrações intermediárias, poderá ser distribuído mensalmente aos sócios, a título de Antecipação de Lucros, proporcionalmente às quotas de capital de cada um. Nesse caso será observada a reposição dos lucros quando a distribuição afetar o capital social, conforme estabelece o art. 1.059 da Lei n.º 10.406/2002.

**CLÁUSULA DÉCIMA PRIMEIRA - JULGAMENTO DAS CONTAS:** Nos quatro meses seguintes ao término do exercício social, os sócios deliberarão sobre as contas e designarão administradores quando for o caso.

**Parágrafo único** - Até 30 (trinta) dias antes da data marcada para a reunião, o balanço patrimonial e o de resultado econômico devem ser postos, por escrito, e com a prova do respectivo recebimento, à disposição dos sócios que não exerçam a administração.

**CLÁUSULA DÉCIMA SEGUNDA - FALECIMENTO OU INTERDIÇÃO DE SÓCIO:** Falecendo ou interditado qualquer sócio, a sociedade continuará suas atividades com os herdeiros, sucessores e o incapaz. Não sendo possível ou inexistindo interesse destes ou dos sócios remanescentes, o valor de seus haveres será apurado e liquidado com base na situação patrimonial da sociedade, à data da resolução, verificada em balanço especialmente levantado.

**Parágrafo único**- O mesmo procedimento será adotado em outros casos em que a sociedade se resolva em relação a seu sócio.

**CLÁUSULA DÉCIMA TERCEIRA - DECLARAÇÃO DE DESIMPEDIMENTO:** AS Administradoras declaram, sob as penas da lei, que não está impedida de exercer a



JUNTA COMERCIAL DO ESTADO DO PARANÁ - SEDE

CERTIFICO O REGISTRO EM 23/11/2015 15:30 SOB Nº 20157339564.  
PROTOCOLO: 157339564 DE 23/11/2015. CÓDIGO DE VERIFICAÇÃO:  
PR157339564. NIRE: 41207122583.  
COMERCIAL TERRA ROXA MÓVEIS LTDA - EPP

Libertad Bogus  
SECRETÁRIA GERAL  
CURITIBA, 23/11/2015



SEXTA ALTERAÇÃO E CONSOLIDAÇÃO DE CONTRATO DA SOCIEDADE

COMERCIAL TERRA ROXA MÓVEIS LTDA - EPP

CNPJ/MF: nº 14.010.571/0001-11

NIRE: 412.0712258-3

Folha: 7 de 7

administração da sociedade, por lei especial, ou em virtude de condenação criminal, ou por se encontrar sob os efeitos dela, a pena que vede, ainda que temporariamente, o acesso a cargos públicos; ou por crime falimentar, de prevaricação, peita ou suborno, concussão, peculato, ou contra a economia popular, contra o sistema financeiro nacional, contra normas de defesa da concorrência, contra as relações de consumo, fé pública ou a propriedade.

**CLÁUSULA DÉCIMA QUARTA - FORO:** Fica eleito o foro da comarca de Terra Roxa - PR., para o exercício e o cumprimento dos direitos e obrigações resultantes deste contrato, com expressa renúncia a qualquer outro, por mais especial ou privilegiado que seja ou venha ser,

E por estarem assim, justos e contratados, lavram e assinam, a presente, em quatro vias de igual teor e forma, obrigando-se fielmente por si, seus herdeiros e sucessores legais a cumpri-lo em todos os seus termos.

Terra Roxa – Pr., 27 de outubro de 2015.

3º OFICINA

*Heloyze C. Ferreira*  
HELOYZE COLOMBI FERREIRA

*Marcia Rosana Ribeiro Magalhães*  
MARCIA ROSANA RIBEIRO  
MAGALHÃES

TABELIONATO  
TORTATO

TABELIONATO  
TORTATO

*Gabriel de Oliveira Souza*  
GABRIEL DE OLIVEIRA SOUZA

TABELIONATO  
TORTATO



JUNTA COMERCIAL DO ESTADO DO PARANÁ - SEDE  
CERTIFICO O REGISTRO EM 23/11/2015 15:30 SOB Nº 20157339564.  
PROTOCOLO: 157339564 DE 23/11/2015. CÓDIGO DE VERIFICAÇÃO:  
PR157339564. NIRE: 41207122583.  
COMERCIAL TERRA ROXA MÓVEIS LTDA - EPP

Libertad Bogus  
SECRETÁRIA GERAL  
CURITIBA, 23/11/2015

*[Handwritten signatures and initials]*



30

TABELLIONATO OLIVEIRA - 3º OFÍCIO DE NOTAS E PROTESTO

Reconheço por Verdadeira 0001 firma(s) de HELOYZE COLONDI -- FERREIRA - AK990724-9774... e Testemunho ( ) da verdade. DINORA BUENO DE OLIVEIRA - TABELIA SUBSTITUTA. Dou fé. PONTA GROSSA-MS, 30 de outubro de 2015.

Verificação da Autenticidade do Selo Digital através do site www.tjms.jus.br

O reconhecimento de firma não implica na aceitação ou aprovação do conteúdo do documento por parte do Tabelião.

Bel. Dinora Bueno de Oliveira - Tabela Substituta - CARTÃO DO 3º OFÍCIO

Serviço Notarial Tortato. Av. Pres. Costa e Silva, 551 - Terra Roxa - PR - Tel (41) 3646-1349. Selo Digital N° Umrmc.9cdul.DBLIO, Controle: M60qw.NBpd. Consulte esse selo em http://www.funarpen.com.br. Reconheço por verdadeira as assinaturas de GABRIEL DE OLIVEIRA SOUZA e MARCIA ROSANA RIBEIRO MAGALHÃES. Dou fé. Emolumento: R\$14,56 (VRC 43,60), Selo Funarpen: R\$9,89. Funrejus: R\$3,64. Terra Roxa-PR, 08 de novembro de 2015 - 09:33:14h. Em Teste da Verdade. YVONE APARECIDA MARINO - Notaria Substituta.



Handwritten signatures and initials.



JUNTA COMERCIAL DO ESTADO DO PARANÁ - SEDE

CERTIFICO O REGISTRO EM 23/11/2015 15:30 SOB N° 20157339564. PROTOCOLO: 157339564 DE 23/11/2015. CÓDIGO DE VERIFICAÇÃO: PR157339564. NIRE: 41207122583. COMERCIAL TERRA ROXA MÓVEIS LTDA - EPP

Libertad Bogus SECRETÁRIA GERAL



PROCURAÇÃO BASTANTE QUE FAZ:  
COMERCIAL TERRA ROXA MÓVEIS LTDA -  
EPP; A FAVOR DE CRISTIANO DOS SANTOS. NA  
FORMA ABAIXO DECLARADA:

Protocolo nº.355/15, fl.073, livro 004.

S A I B A M quantos este Público Instrumento de Procuração bastante virem que, aos dezoito dias do mês de junho do ano de dois mil e quinze, (18/06/2015), nesta Cidade de Terra Roxa, Estado do Paraná, neste Serviço Notarial, compareceu, como Outorgante: COMERCIAL TERRA ROXA MÓVEIS LTDA-EPP, sociedade empresarial limitada, inscrita no CNPJ/MF sob nº.14.010.571/0001-11, com sede na Av. Pres. Castelo Branco, nº.259, Salão, nesta cidade e comarca de Terra Roxa-PR, com contrato social, devidamente registrado e arquivado na Junta Comercial do Estado do Paraná-Escritório Regional de Umuarama-PR, sob nº.41.2.0712258-3, em seção de 20-07-11, conforme comprova certidão Simplificada, exp. pela Junta Comercial do Paraná, em 17-06-2015, neste ato devidamente representada por sua socia gerente MARCIA ROSANA RIBEIRO MAGALHÃES, brasileira, divorciada, professora, natural de Ponta Grossa/PR, nascida em 31/05/1968, filha de LUIZ MAGALHÃES FILHO e NOEMIA RIBEIRO MAGALHÃES, portadora da Cédula de Identidade RG, sob nº 1.940.346-7/SSP/PR, expedida em 24/05/2012 e inscrita no CPF/MF sob nº 703.246.039-91, residente e domiciliada na Rua Parigot de Souza, nº. 812, nesta cidade, cujas fotocópias do contrato social, cadastro nacional de pessoa jurídica "CNPJ", e Certidão Simplificada, ficam arquivadas nesta serventia, na pasta competente de nº.02, sob nº, de ordem 134; conhecida como oa própria por mim YVONE APARECIDA MARINO, Notaria Substituta, conforme os documentos que me foram apresentados, do que dou fé. E aí, pela Outorgante, me foi dito que nomeia e constitui seu bastante procurador: CRISTIANO DOS SANTOS, brasileiro, solteiro, maior e capaz, vendedor, portador da Cédula de Identidade RG, sob nº 9.391.133-4/SSP/PR, expedida em 20/09/2011 e inscrito no CPF/MF sob nº 054.322.499-60, residente e domiciliado na Rua D, nº127, BNH, nesta cidade; a quem confere(m) amplos, gerais e ilimitados poderes para o fim especial de representar a empresa perante repartições públicas, Federais, Estaduais, Municipais, Prefeituras e autarquias, ai podendo requerer, alegar, solicitar, apresentar provas, juntar e retirar papéis e documentos, prestar declarações e esclarecimentos, assinar termos, livros e demais documentos necessários; em especial para participar de licitações, modalidade pregão presencial, pregão eletrônico, carta convite, tomada de preço, registro de preço e outros, efetuar negociações dos lances, preços, e ainda assinar os contratos que forem exigidos, enfim praticar todos os demais atos necessários

**CARTÓRIO AZEVEDO BASTOS** 1º OFÍCIO DE REGISTRO CIVIL DAS PESSOAS NATURAIS E TABELIONATO DE NOTAS - Código CNJ 06.870-0  
Av. Presidente Dutra, 1141 - Bairro Dom Estácio - Jandaia do Sul - Paraná - CEP 83200-000 - Fone: (41) 3344-1414 - Fax: (41) 3344-1414

**Autenticação Digital**  
De acordo com os artigos 1º, 3º e 7º inc. V 8º, 4º e 52 da Lei Federal 8.935/1994 e Art. 6º inc. XII da Lei Estadual 8.721/2008 autentico e presente imagem digitalizada, reprodução fiel do documento apresentado e conferido neste ato. O referido é verdade. Dou fé

**Cód. Autenticação: 46862804160845310500-1; Data: 28/04/2016 08:45:27**

Selo Digital de Fiscalização Tipo Normal C: ADG62920-2TFW;  
Valor Total do Ato: R\$ 3,78  
Confira os dados do ato em: <https://selodigital.tjpb.jus.br>

Bel. Váber de Miranda Cavalcanti  
Titular

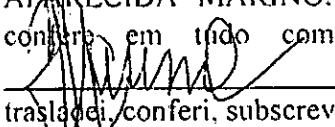

ao fiel e cabal desempenho deste mandato, que não poderá ser substabelecido, A PRESENTE PROCURAÇÃO TEM VALIDADE ATE 18-06-2020. Assim o disse(ram) do que dou fé. e me pediu(ram) este instrumento que lhe(s) li. aceita(m) e assina(m) dispensada a presença e assinatura de testemunhas instrumentárias, na conformidade do art.684. do Código de Normas da Egrégia Corregedoria Geral da Justiça do Estado do Paraná, do que dou fé. A pedido, lavrei-lhe a presente procuração que, depois de lida e achada em tudo conforme, outorga, aceita e assina. Eu, (a). YVONE APARECIDA MARINO, Notaria Substituta, que a escrevi, conferi, subscrevo, dou fé e assino. Emolumento: R\$64.23 (VRC 384.62). Selo Funarpen: R\$0.69. Funrejus: R\$16.06. Selo Digital Nº 4CKIr.DPyRM.Jf18m, Controle: otYgn.zqYA. Terra Roxa-PR, 18 de junho de 2015. (aa.) COMERCIAL TERRA ROXA MÓVEIS LTDA - EPP. MARCIA ROSANA RIBEIRO MAGALHÃES. Administrador da outorgante. YVONE APARECIDA MARINO, Notaria Substituta.. Nada mais. Traslada em seguida, confero em tudo com o original, ao qual me reporto e dou fé. Eu,  YVONE APARECIDA MARINO, Notaria Substituta, que a trasladei, conferi, subscrevo, dou fé e assino em público e raso.

Em Testº  da Verdade

Terra Roxa-PR, 18 de junho de 2015

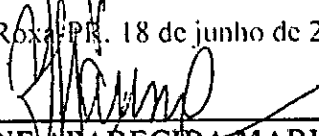
  
YVONE APARECIDA MARINO  
Notaria Substituta

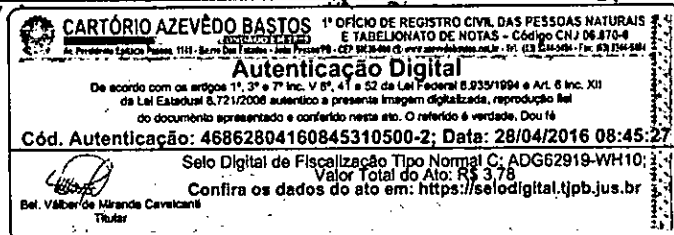

REPÚBLICA FEDERATIVA DO BRASIL  
ESTADO DA PARAÍBA  
CARTÓRIO AZEVEDO BASTOS  
FUNDADO EM 1888  
PRIMEIRO REGISTRO CIVIL DE NASCIMENTO E ÓBITOS E PRIVATIVO DE CASAMENTOS,  
INTERDIÇÕES E TUTELAS DA COMARCA DE JOÃO PESSOA

Av. Epitácio Pessoa, 1145 Bairro dos Estados 58030-00, João Pessoa PB  
Tel.: (83) 3244-5404 / Fax: (83) 3244-5484  
<http://www.azevedobastos.not.br>  
E-mail: [cartorio@azevedobastos.not.br](mailto:cartorio@azevedobastos.not.br)



**CERTIDÃO DE AUTENTICAÇÃO DIGITAL**

O Bel. Válber Azevêdo de Miranda Cavalcanti, Oficial do Primeiro Registro Civil de Nascimentos e Óbitos e Privativo de Casamentos, Interdições e Tutelas com atribuição de autenticar e reconhecer firmas da Comarca de João Pessoa Capital do Estado da Paraíba, em virtude etc...

Certifica com base na Lei 8935/94 - art. 7º - inc. V, que o(s) documento(s) em anexo é reprodução fiel do original que me foi apresentado e neste ato confirmo sua autenticidade através do Código de Controle e Autenticação abaixo.  
O referido é verdade, dou fé.

Este documento foi emitido em 15/08/2016 às 11:43:54 (hora de Brasília).

**CHAVE DIGITAL**

00005b1d734fd94f057f2d69fe6bc05bba307675855793dd1cc8d851bedc4586db3ef8425c13bcd73aaf68ba362bfcda3b9d6e5e779c8f46c5765c194a04b59a5c74c00cf106f7114b01b3ebb103c8f0

A chave digital acima, garante que este documento foi gerado para COMERCIAL TERRA ROXA LTDA-EPP e emitido através do site do Cartório Azevedo Bastos, de acordo com a Legislação Federal em vigor Art 1º. e 10º. § 1º. da MP 2200/01.

**Esta certidão tem a sua validade até: 29/04/2017 às 03:46:02 (Dia/Mês/Ano)**

Código de Controle da Certidão: 523203

Código de Controle da Autenticação:

**46862804160845310500-1 a 46862804160845310500-2**

A autenticidade desta certidão poderá ser confirmada por qualquer pessoa e a qualquer momento através do site: <http://www.azevedobastos.not.br>

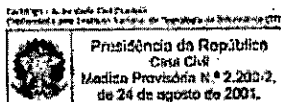

*[Handwritten signatures and initials]*

M. LUZANI COMÉRCIO DE ALIMENTOS EIRELI – ME  
CNPJ: 24.750.592/0001-27 IE: 90721176-27  
AV. Willy Barth, 2856 CEP: 85948-000  
Pato Bragado – Paraná  
Fone: (45) 9900-9827

**ANEXO I**

Prefeitura do Município de PATO BRAGADO – PR.  
Pregão Presencial n.º 113/2016

**TERMO DE CREDENCIAMENTO**

Por este instrumento particular de Procuração, a empresa **M. LUZANI COMÉRCIO DE ALIMENTOS – EIRELI -ME**, inscrita no CNPJ/MF nº **24.750.592/0001-27**, com sede à AV. Willy Barth, 2856, Fundos, Município de Pato Bragado, Estado Paraná, representada neste ato por **MARCIANI LUZANI**, portador(a) do documento de identidade RG n.º 7.382.989-5, emitido pela SSP/PR, e do CPF n.º 037.027.449-08 pelo presente instrumento de mandato, nomeia e constitui, seu(s) Procurador(s) o Senhor (s) **EDUARDO HENRIQUE WOLFF SIQUEIRA DA ROSA**, RG: 13.427.821-8, CPF/MF: 065.572.849-08, residente no Prolongamento Avenida Willy Barth, Linha Progresso, Município de Pato Bragado, Estado do Paraná, a quem confere(m) amplos poderes para junto ao Município de Pato Bragado, praticar os atos necessários com relação a licitação na modalidade de Pregão Presencial sob nº113/2016, usando dos recursos, interpô-los, apresentar lances, negociar preços e demais condições, confessar, transigir, desistir, firmar compromissos ou acordos, receber e dar quitação, obtendo ainda, substabelecer esta em outrem, com ou sem reservas de iguais poderes, dando tudo por bom, firme e valioso, e em especial, para esta licitação.

Pato Bragado, 16 de Agosto de 2016.

SERVIÇO NOTARIAL CAMARGO  
Av. João Azeredo de Souza, 745, São Clemente. Santa Helena -PR.  
Tel: (45) 3275-1235. CNPJ: 78.101.029/0001-57.  
Reconheço a(s) firma(s) ao lado por SEMELHANÇA de  
**MARCIANI LUZANI**.  
São Clemente-PR. 16 de Agosto de 2016.

( ) Luiz Carlos de Camargo - Oficial Designado.

Fernanda Danieli Schmidt Babinski- Escrevente Juramentada.  
Selo Digital: UvNds . LTx2a . R7hut - a9xtp . ts98R  
(Consulte em: www.funarpen.com.br)

CARTÓRIO

  
\_\_\_\_\_  
**MARCIANI LUZANI**  
Proprietária



*Handwritten initials/signature*

M. LUZANI COMÉRCIO DE ALIMENTOS EIRELI – ME  
CNPJ: 24.750.592/0001-27 IE: 90721176-27  
AV. Willy Barth, 2856 CEP: 85948-000  
Pato Bragado – Paraná  
Fone: (45) 9900-9827

**ANEXO IX****PREGÃO PRESENCIAL Nº 113/2016****Declaração**

A Empresa **M. LUZANI COMÉRCIO DE ALIMENTOS EIRELI - ME**, inscrita no CNPJ n.º 24.750.592/0001-27, por intermédio de seu representante legal, o Sr.(a) **MARCIANI LUZANI**, portador(a) do documento de identidade RG n.º 7.382.989-5, emitido pela SSP/PR, e do CPF n.º 037.027.449-08 **DECLARA** que não efetuou doação em dinheiro ou bem estimável em dinheiro, para partido político ou campanha eleitoral de candidato a cargo eletivo nos últimos 04 (quatro) anos, seja através da própria empresa, seja através de consórcio de que é integrante.

Declaro ainda ter ciência de que a falsidade das informações acima, poderão ensejar a aplicação das penalidades cabíveis.

Por ser expressão da verdade, firmo a presente.

Pato Bragado, 18 de Agosto de 2016.

**24.750.592/0001-27****M. LUZANI COMERCIO  
DE ALIMENTOS EIRELI - ME**

Av. Willy Barth, 2856 Fundos Centro  
CEP 85.948-000 Pato Bragado Paraná

**M. LUZANI COMÉRCIO DE  
ALIMENTOS EIRELI – ME**

CNPJ: 24.750.592/0001-27

M. LUZANI COMÉRCIO DE ALIMENTOS EIRELI – ME  
CNPJ: 24.750.592/0001-27 IE: 90721176-27  
AV. Willy Barth, 2856 CEP: 85948-000  
Pato Bragado – Paraná  
Fone: (45) 9900-9827

## ANEXO VI

Prefeitura do Município de PATO BRAGADO – Pr.  
Pregão Presencial n.º 113/2016.

DECLARAÇÃO DE QUE SE ENQUADRA COMO MICROEMPRESA OU EMPRESA DE PEQUENO PORTE  
(Lei Complementar 123/2006)

Pelo presente instrumento, a empresa **M. LUZANI COMÉRCIO DE ALIMENTOS EIRELI - ME**, inscrita no CNPJ n.º 24.750.592/0001-27, por intermédio de seu representante legal, o Sr.(a) **MARCIANI LUZANI**, portador(a) do documento de identidade RG n.º 7.382.989-5, emitido pela SSP/PR, e do CPF n.º 037.027.449-08, **DECLARA**, para fins do disposto no Edital supra, sob as sanções administrativas cabíveis e sob as penas da lei, que esta empresa, na presente data, é considerada:

MICROEMPRESA, conforme Inciso I do artigo 3º da Lei Complementar nº. 123, de 14/12/2006;

EMPRESA DE PEQUENO PORTE, conforme Inciso II do artigo 3º da Lei Complementar nº. 123, de 14/12/2006. Declara ainda que a empresa está excluída das vedações constantes do parágrafo 4º do artigo 3º da Lei Complementar nº. 123, de 14 de dezembro de 2006.

Pato Bragado, 18 de Agosto de 2016.

**24.750.592/0001-27**  
**M. LUZANI-COMERCIO DE ALIMENTOS EIRELI - ME**  
Av. Willy Barth, 2856 Fundos Centro  
CEP 85.948-000 Pato Bragado Paraná

MARCIANI LUZANI  
Proprietária





M. LUZANI COMÉRCIO DE ALIMENTOS EIRELI – ME  
CNPJ: 24.750.592/0001-27 IE: 90721176-27  
AV. Willy Barth, 2856 CEP: 85948-000  
Pato Bragado – Paraná  
Fone: (45) 9900-9827

**ANEXO II**

Prefeitura do Município de PATO BRAGADO – PR.  
Pregão Presencial n.º 113/2016

**DECLARAÇÃO DE CUMPRIMENTO DOS REQUISITOS DE HABILITAÇÃO**

A **M. LUZANI COMÉRCIO DE ALIMENTOS EIRELI - ME**, inscrita no CNPJ n.º 24.750.592/0001-27, por intermédio de seu representante legal, o Sr.(a) **MARCIANI LUZANI**, portador(a) do documento de identidade RG n.º 7.382.989-5, emitido pela SSP/PR, e do CPF n.º 037.027.449-08, **DECLARA**, sob penas da Lei, nos termos do artigo 4º, inciso VII, da Lei 10.520/02, que cumpre plenamente os requisitos de habilitação exigidos no Edital do Pregão acima mencionado.

Por ser expressão da verdade, firmamos o presente.

Pato Bragado, 18 de Agosto de 2016.

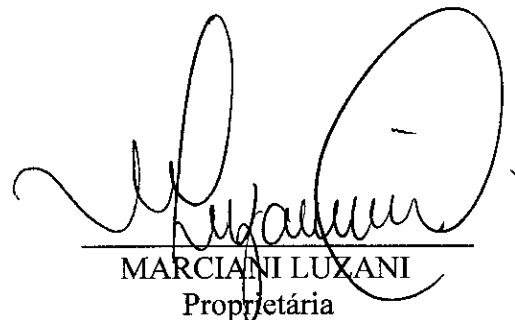

MARCIANI LUXANI  
Proprietária

**24.750.592/0001-27**

**M. LUZANI COMERCIO  
DE ALIMENTOS EIRELI - ME**

Av. Willy Barth, 2856 Fundos Centro  
CEP 85.948-000 Pato Bragado Paraná



PRIMEIRA ALTERAÇÃO DO ATO CONSTITUTIVO  
M. LUZANI COMERCIO DE ALIMENTOS EIRELI - ME  
CNPJ/MF: nº 24.750.592/0001-27  
NIRE: 416.0044810-3

Folha: 1 de 3

MARCIANI LUZANI, brasileira, solteira, nascida em 04/11/1993, natural de Marechal Candido Rondon-PR Empresaria, inscrita no CPF/MF sob nº. 037.027.449-08, portadora da carteira de identidade civil nº. 7.382.989-5/SSP-PR, residente e domiciliada na Rua João Azeredo de Sousa, 1033, Distrito São Clemente, Santa Helena-PR, CEP:85892-000, TITULAR da EIRELI que gira sob o nome empresarial de M. LUZANI COMERCIO DE ALIMENTOS EIRELI - ME, com sede e domicilio na Avenida Willy Barth, 2856, Fundos, Centro, Pato Bragado-PR, CEP: 85948-000, inscrita no CNPJ/MF sob nº. 24.750.592/0001-27, registrada na Junta Comercial do Paraná sob NIRE nº 416.0044810-3 em 09/05/2016, RESOLVE alterar a EIRELI (Empresa Individual de Responsabilidade Limitada), mediante as seguintes cláusulas:

**CLÁUSULA PRIMEIRA** - A EIRELI passa a partir desta data a ter o seguinte objeto: MINIMERCADO, AÇOUGUE E PRODUTOS DE PADARIA PARA REVENDA, COMÉRCIO VAREJISTA DE ARTIGOS DO VESTUÁRIO MASCULINO, FEMININO, INFANTIL E ACESSÓRIOS, ROUPA ÍNTIMA, CALÇADOS E ARTIGOS ESPORTIVOS, COMÉRCIO VAREJISTA DE CAMA, MESA, BANHO E ENXOVAIS COMPLETOS, COMÉRCIO VAREJISTA DE MÓVEIS E ELETRODOMÉSTICOS, APARELHOS ELETRÔNICOS, ELETROPORTÁTEIS, INSTRUMENTOS MUSICAIS, COMÉRCIO VAREJISTA DE BRINQUEDOS E ARTIGOS RECREATIVOS, COMÉRCIO VAREJISTA DE ARTIGOS ESCOLARES, LIVRARIA E PAPELARIA, BIJUTERIAS, JÓIAS, RELOJOARIA E ÓPTICA, COMÉRCIO VAREJISTA DE TECIDOS, CORTINAS E AVIAMENTOS, COMÉRCIO VAREJISTA DE MATERIAIS DE CONSTRUÇÃO, MATERIAL ELÉTRICO, HIDRÁULICO, PRODUTOS DE LIMPEZA E ARTIGOS PARA PISCINA E TRATAMENTO DE ÁGUA, COMÉRCIO VAREJISTA DE MÁQUINAS DE COSTURA E UTENSÍLIOS DOMÉSTICOS, COMÉRCIO VAREJISTA DE ARTIGOS DE INFORMÁTICA, EQUIPAMENTOS DE SOM E IMAGEM E, BEM COMO A PRESTAÇÃO DE SERVIÇOS DE INSTRUTOR DE DANÇA.

**CLÁUSULA SEGUNDA** - A administração da Eireli caberá ao Titular e com os poderes e atribuições de Administrador, autorizado o uso do nome empresarial individualmente, vedado, no entanto, em atividades estranhas ao interesse social ou assumir obrigações seja em favor próprio ou de terceiros bem como onerar ou alienar bens imóveis da Eireli.

§1º - Faculta-se ao administrador, nos limites de seus poderes, constituir procuradores em nome da Eireli, devendo ser especificado no instrumento de mandato, os atos e operações que poderão praticar e a duração do mandato, que no caso de mandato judicial, poderá ser por prazo indeterminado.

§2º - Poderão ser designados administradores não sócios, na forma prevista no art.º 1.061 da lei 10.406/2002.

**CLÁUSULA TERCEIRA** - Declara o titular da EIRELI, para os devidos fins e efeitos de direito, que o mesmo não participa de nenhuma outra pessoa jurídica dessa modalidade.

**CLÁUSULA QUARTA** - O Administrador declara, sob as penas da lei, de que não está impedido de exercer a administração da empresa, por lei especial, ou em virtude de condenação criminal, ou por se encontrar sob os efeitos dela, a pena que vede, ainda que temporariamente, o acesso a cargos públicos; ou por crime falimentar, de prevaricação, peita ou suborno, concussão, peculato, ou contra a economia popular, contra o sistema financeiro nacional, contra normas de defesa da concorrência, contra as relações de consumo, fé pública, ou a propriedade.

**CLÁUSULA QUINTA** - A responsabilidade do titular é restrita ao valor de suas quotas, respondendo ainda pela integralização do capital social.



JUNTA COMERCIAL DO ESTADO DO PARANÁ - SEDE

CERTIFICO O REGISTRO EM 16/06/2016 10:21 SOB N° 20163932441.  
PROTOCOLO: 163932441 DE 15/06/2016. CÓDIGO DE VERIFICAÇÃO:  
11600448103. NIRE: 41600448103.  
M. LUZANI COMERCIO DE ALIMENTOS EIRELI - ME

Libertad Bogus  
SECRETÁRIA-GERAL  
CURITIBA, 16/06/2016  
www.empreeafacil.pr.gov.br

**PRIMEIRA ALTERAÇÃO DO ATO CONSTITUTIVO  
M. LUZANI COMERCIO DE ALIMENTOS EIRELI - ME  
CNPJ/MF: nº 24.750.592/0001-27  
NIRE: 416.0044810-3**

Folha: 2 de 3

**CLÁUSULA SEXTA** - Permanecem inalteradas as demais cláusulas vigentes que não colidirem com as disposições do presente instrumento.

**CLÁUSULA SÉTIMA - DA CONSOLIDAÇÃO DO CONTRATO.**

**CONSOLIDAÇÃO  
M. LUZANI COMERCIO DE ALIMENTOS EIRELI - ME  
CNPJ/MF: nº 24.750.592/0001-27  
NIRE: 416.0044810-3**

**MARCIANI LUZANI**, brasileira, solteira, Marechal Candido Rondon/PR, Empresaria, inscrita no CPF/MF sob nº. 037.027.449-08, portadora da carteira de identidade civil nº. 73829895/SSP-PR, residente e domiciliada na Rua João Azeredo de Sousa, 1033, Distrito São Clemente, Santa Helena-PR, CEP: 85892-000, TITULAR da EIRELI que gira sob o nome empresarial de **M. LUZANI COMERCIO DE ALIMENTOS EIRELI - ME**, com sede e domicílio na Avenida Willy Barth, 2856, Fundos, Centro, Pato Bragado-PR, CEP: 85948-000, inscrita no CNPJ/MF sob nº. 24.750.592/0001-27, registrada na Junta Comercial do Paraná sob NIRE nº 416.0044810-3 em 09/05/2016, RESOLVE consolidar a EIRELI (Empresa Individual de Responsabilidade Limitada), mediante as seguintes cláusulas:

**CLÁUSULA PRIMEIRA - NOME EMPRESARIAL, SEDE E DOMICÍLIO:** A presente EMPRESA INDIVIDUAL DE RESPONSABILIDADE LIMITADA girará sob nome empresarial de **M. LUZANI COMERCIO DE ALIMENTOS EIRELI - ME** e terá sede e domicílio na Avenida Willy Barth, 2856, Fundos, Centro, CEP: 85948-000 em Pato Bragado-PR, podendo, a qualquer tempo, a critério de seu titular, abrir ou fechar filiais ou outras dependências em qualquer parte do território nacional.

**CLÁUSULA SEGUNDA** - O objeto social da EIRELI é: MINIMERCADO, AÇOUGUE E PRODUTOS DE PADARIA PARA REVENDA, COMÉRCIO VAREJISTA DE ARTIGOS DO VESTUÁRIO MASCULINO, FEMININO, INFANTIL E ACESSÓRIOS, ROUPA ÍNTIMA, CALÇADOS E ARTIGOS ESPORTIVOS, COMÉRCIO VAREJISTA DE ARTIGOS DE CAMA, MESA, BANHO E ENXOVAIS COMPLETOS, COMÉRCIO VAREJISTA DE MÓVEIS E ELETRODOMÉSTICOS, APARELHOS ELETRÔNICOS, ELETROPORTÁTEIS, INSTRUMENTOS MUSICAIS, COMÉRCIO VAREJISTA DE BRINQUEDOS E ARTIGOS RECREATIVOS, COMÉRCIO VAREJISTA DE ARTIGOS ESCOLARES, LIVRARIA E PAPELARIA, BIJUTERIAS, JÓIAS, RELOJOARIA E ÓPTICA, COMÉRCIO VAREJISTA DE TECIDOS, CORTINAS E AVIAMENTOS, COMÉRCIO VAREJISTA DE MATERIAIS DE CONSTRUÇÃO, MATERIAL ELÉTRICO, HIDRÁULICO, PRODUTOS DE LIMPEZA E ARTIGOS PARA PISCINA E TRATAMENTO DE ÁGUA, COMÉRCIO VAREJISTA DE MÁQUINAS DE COSTURA E UTENSÍLIOS DOMÉSTICOS, COMÉRCIO VAREJISTA DE ARTIGOS DE INFORMÁTICA, EQUIPAMENTOS DESOM E IMAGEM, BEM COMO A PRESTAÇÃO DE SERVIÇOS DE INSTRUTOR DE DANÇA.

**CLÁUSULA TERCEIRA** - O capital social é de R\$ 88.000,00 (oitenta e oito mil reais) divididos em 88.000 quotas de valor nominal R\$ 1,00 (Um real), já integralizadas, em moeda corrente do País, pelo titular.

**CLÁUSULA QUARTA** - A responsabilidade do titular é restrita ao valor de suas quotas, respondendo ainda pela integralização do capital social.

**CLÁUSULA QUINTA - PRAZO DE DURAÇÃO:** A EIRELI iniciou suas atividades em 10/05/2016 e seu prazo de duração é por tempo indeterminado.



JUNTA COMERCIAL DO ESTADO DO PARANÁ - SEDE

CERTIFICO O REGISTRO EM 16/06/2016 10:21 SOB Nº 20163932441.  
PROTOCOLO: 163932441 DE 15/06/2016. CÓDIGO DE VERIFICAÇÃO:  
11600773158. NIRE: 41600448103.  
M. LUZANI COMERCIO DE ALIMENTOS EIRELI - ME

Libertad Bogus  
SECRETÁRIA-GERAL  
CURITIBA, 16/06/2016  
www.empresafacil.pr.gov.br

PRIMEIRA ALTERAÇÃO DO ATO CONSTITUTIVO  
M. LUZANI COMERCIO DE ALIMENTOS EIRELI - ME  
CNPJ/MF: nº 24.750.592/0001-27  
NIRE: 416.0044810-3

Folha: 3 de 3

**CLÁUSULA SEXTA** - A administração da Eireli caberá ao Titular e com os poderes e atribuições de Administrador, autorizado o uso do nome empresarial individualmente, vedado, no entanto, em atividades estranhas ao interesse social ou assumir obrigações seja em favor próprio ou de terceiros bem como onerar ou alienar bens imóveis da Eireli.

§1º - Faculta-se ao administrador, nos limites de seus poderes, constituir procuradores em nome da Eireli, devendo ser especificado no instrumento de mandato, os atos e operações que poderão praticar e a duração do mandato, que no caso de mandato judicial, poderá ser por prazo indeterminado.

§2º - Poderão ser designados administradores não sócios, na forma prevista no art.º 1.061 da lei 10.406/2002.

**CLÁUSULA SÉTIMA** - O Administrador declara, sob as penas da lei, de que não está impedido de exercer a administração da empresa, por lei especial, ou em virtude de condenação criminal, ou por se encontrar sob os efeitos dela, a pena que vede, ainda que temporariamente, o acesso a cargos públicos; ou por crime falimentar, de prevaricação, peita ou suborno, concussão, peculato, ou contra a economia popular, contra o sistema financeiro nacional, contra normas de defesa da concorrência, contra as relações de consumo, fê pública, ou a propriedade.

**CLÁUSULA OITAVA** - Declara o titular da EIRELI, para os devidos fins e efeitos de direito, que o mesmo não participa de nenhuma outra pessoa jurídica dessa modalidade.

**CLÁUSULA NONA** - A Eireli poderá a qualquer tempo, abrir ou fechar filial ou outra dependência, mediante deliberação assinada pelo titular.

**CLÁUSULA DÉCIMA** - Ao término da cada exercício social, em 31 de dezembro, o administrador prestará contas justificadas de sua administração, procedendo à elaboração do inventário, do balanço patrimonial e do balanço de resultado econômico, cabendo a empresário, na proporção de suas quotas, os lucros ou perdas apurados.

**CLÁUSULA DÉCIMA PRIMEIRA** - Falecendo ou interditado o titular da Eireli, a empresa continuará suas atividades com os herdeiros, sucessores e o incapaz. Não sendo possível ou inexistindo interesse destes, o valor de seus haveres será apurado e liquidado com base na situação patrimonial da empresa, à data da resolução, verificada em balanço especialmente levantado.

**CLÁUSULA DÉCIMA SEGUNDA** - O mesmo procedimento será adotado em outros casos em que a Eireli se resolva em relação a seu titular.

**CLÁUSULA DÉCIMA TERCEIRA** - O empresário poderá fixar uma retirada mensal, a título de "pro labore", observadas as disposições regulamentares pertinentes.

**CLÁUSULA DÉCIMA QUARTA** - Fica eleito o foro de Marechal Candido Rondon-PR, para resolver quaisquer litígios oriundos da presente Alteração da EIRELI.

O titular assina o presente instrumento, em via única.

Pato Bragado-PR, 02 de junho de 2016.

  
\_\_\_\_\_  
MARCIANI LUZANI



JUNTA COMERCIAL DO ESTADO DO PARANÁ - SEDE

CERTIFICO O REGISTRO EM 16/06/2016 10:21 SOB Nº 20163932441.  
PROTOCOLO: 163932441 DE 15/06/2016. CÓDIGO DE VERIFICAÇÃO:  
11600773158. NIRE: 41600448103.  
M. LUZANI COMERCIO DE ALIMENTOS EIRELI - ME

Libertad Bogus  
SECRETÁRIA-GERAL  
CURITIBA, 16/06/2016  
www.empresafacil.pr.gov.br



**SECRETARIA DA MICRO E PEQUENA EMPRESA  
DEPARTAMENTO DE REGISTRO EMPRESARIAL E INTEGRAÇÃO  
JUNTA COMERCIAL DO PARANÁ**

**CERTIDÃO SIMPLIFICADA**

Página: 001/ 001

Certificamos que as informações abaixo constam dos documentos arquivados nesta Junta Comercial e são vigentes na data da sua expedição.

<b>Nome Empresarial</b> M.LUZANI COMERCIO DE ALIMENTOS EIRELI - ME			
<b>Natureza Jurídica:</b> EMPRESA INDIVIDUAL DE RESPONSABILIDADE LTDA			
<b>Número de Identificação do Registro de Empresas - NIRE (Sede)</b> 41 6 0044810-3	<b>CNPJ</b> 24.750.592/0001-27	<b>Data de Arquivamento do Ato Constitutivo</b> 09/05/2016	<b>Data de Início de Atividade</b> 10/05/2016

**Endereço Completo (Logradouro, Nº e Complemento, Bairro/Distrito, Município, UF, CEP)**  
AVENIDA WILLY BARTH, 2856-FUNDOS, CENTRO, PATO BRAGADO, PR, 85.948-000

**Objeto**  
MINIMERCADO, AÇOUGUE E PRODUTOS DE PADARIA PARA REVENDA, COMÉRCIO VAREJISTA DE ARTIGOS DO VESTUÁRIO MASCULINO, FEMININO, INFANTIL E ACESSÓRIOS, ROUPA ÍNTIMA, CALÇADOS E ARTIGOS ESPORTIVOS, COMÉRCIO VAREJISTA DE ARTIGOS DE CAMA, MESA, BANHO E ENXOVAIS COMPLETOS, COMÉRCIO VAREJISTA DE MÓVEIS E ELETRODOMÉSTICOS, APARELHOS ELETRÔNICOS, ELETROPORTÁTEIS, INSTRUMENTOS MUSICAIS, COMÉRCIO VAREJISTA DE BRINQUEDOS E ARTIGOS RECREATIVOS, COMÉRCIO VAREJISTA DE ARTIGOS ESCOLARES, LIVRARIA E PAPELARIA, BIJUTERIAS, JÓIAS, RELOJOARIA E ÓPTICA, COMÉRCIO VAREJISTA DE TECIDOS, CORTINAS E AVIAMENTOS, COMÉRCIO VAREJISTA DE MATERIAIS DE CONSTRUÇÃO, MATERIAL ELÉTRICO, HIDRÁULICO, PRODUTOS DE LIMPEZA E ARTIGOS PARA PISCINA E TRATAMENTO DE ÁGUA, COMÉRCIO VAREJISTA DE MÁQUINAS DE COSTURA E UTENSÍLIOS DOMÉSTICOS, COMÉRCIO VAREJISTA DE ARTIGOS DE INFORMÁTICA, EQUIPAMENTOS DE SOM E IMAGEM, BEM COMO A PRESTAÇÃO DE SERVIÇOS DE INSTRUTOR DE DANÇA.

<b>Capital: R\$</b> 88.000,00 (OITENTA E OITO MIL REAIS)	<b>Microempresa ou Empresa de Pequeno Porte (Lei nº 123/2006)</b>	<b>Prazo de Duração</b>
<b>Capital Integralizado: R\$</b> 88.000,00 (OITENTA E OITO MIL REAIS)	Microempresa	Indeterminado

<b>Titular</b> <u>Nome/CPF</u> MARCIANI LUZANI 037.027.449-08	<b>Administrador</b> Sim	<b>Início do Mandato</b> 04/05/2016	<b>Término do Mandato</b> XXXXXXXXXX
--	-----------------------------	--	---

<b>Último Arquivamento</b> Data: 16/06/2016 Ato: ALTERAÇÃO	<b>Número:</b> 20163932441	<b>Situação</b> REGISTRO ATIVO
<b>Evento (s):</b> ALTERACAO DE DADOS (EXCETO NOME EMPRESARIAL)		<b>Status</b> XXXXXXXXXXXXXXXXXXXX

MARECHAL CÂNDIDO RONDON - PR, 21 de junho de 2016

16/430953-5



*Libertad Bogus*

LIBERTAD BOGUS  
SECRETARIA GERAL

*[Large signature]*

*[Signature]*

*BH44*

*[Signature]*

# Comprovante de Inscrição e de Situação Cadastral

Contribuinte,

Confira os dados de Identificação da Pessoa Jurídica e, se houver qualquer divergência, providencie junto à RFB a sua atualização cadastral.

 <b>REPÚBLICA FEDERATIVA DO BRASIL</b> <b>CADASTRO NACIONAL DA PESSOA JURÍDICA</b>		
NÚMERO DE INSCRIÇÃO <b>24.750.592/0001-27</b> MATRIZ	<b>COMPROVANTE DE INSCRIÇÃO E DE SITUAÇÃO CADASTRAL</b>	DATA DE ABERTURA <b>09/05/2016</b>
NOME EMPRESARIAL <b>M.LUZANI COMERCIO DE ALIMENTOS EIRELI - ME</b>		
TÍTULO DO ESTABELECIMENTO (NOME DE FANTASIA) <b>LW REPRESENTACOES COMERCIAIS</b>		
CÓDIGO E DESCRIÇÃO DA ATIVIDADE ECONÔMICA PRINCIPAL <b>47.12-1-00 - Comércio varejista de merceadorias em geral, com predominância de produtos alimentícios - minimercados, mercearias e armazéns</b>		
CÓDIGO E DESCRIÇÃO DAS ATIVIDADES ECONÔMICAS SECUNDÁRIAS <b>47.83-1-02 - Comércio varejista de artigos de relojoaria</b> <b>47.42-3-00 - Comércio varejista de material elétrico</b> <b>47.51-2-01 - Comércio varejista especializado de equipamentos e suprimentos de informática</b> <b>47.55-5-01 - Comércio varejista de tecidos</b> <b>47.53-9-00 - Comércio varejista especializado de eletrodomésticos e equipamentos de áudio e vídeo</b> <b>47.61-0-03 - Comércio varejista de artigos de papelaria</b> <b>47.63-6-02 - Comércio varejista de artigos esportivos</b> <b>47.55-5-03 - Comercio varejista de artigos de cama, mesa e banho</b> <b>47.89-0-01 - Comércio varejista de suvenires, bijuterias e artesanatos</b> <b>47.22-9-01 - Comércio varejista de carnes - açougues</b> <b>47.56-3-00 - Comércio varejista especializado de instrumentos musicais e acessórios</b> <b>47.83-1-01 - Comércio varejista de artigos de joalheria</b> <b>47.63-6-01 - Comércio varejista de brinquedos e artigos recreativos</b> <b>47.44-0-99 - Comércio varejista de materiais de construção em geral</b> <b>47.74-1-00 - Comércio varejista de artigos de óptica</b> <b>47.81-4-00 - Comércio varejista de artigos do vestuário e acessórios</b> <b>47.82-2-01 - Comércio varejista de calçados</b> <b>47.44-0-03 - Comércio varejista de materiais hidráulicos</b> <b>47.59-8-01 - Comércio varejista de artigos de tapeçaria, cortinas e persianas</b> <b>47.44-0-05 - Comércio varejista de materiais de construção não especificados anteriormente</b>		
CÓDIGO E DESCRIÇÃO DA NATUREZA JURÍDICA <b>230-5 - EMPRESA INDIVIDUAL DE RESP.LIMITADA (DE NATUREZA EMPRESARIA)</b>		
LOGRADOURO <b>AV WILLY BARTH</b>	NÚMERO <b>2856</b>	COMPLEMENTO <b>FUNDOS</b>
CEP <b>85.948-000</b>	BAIRRO/DISTRITO <b>CENTRO</b>	MUNICÍPIO <b>PATO BRAGADO</b>
		UF <b>PR</b>
ENDEREÇO ELETRÔNICO	TELEFONE <b>(45) 3282-1240</b>	
ENTE FEDERATIVO RESPONSÁVEL (EFR) *****		
SITUAÇÃO CADASTRAL <b>ATIVA</b>	DATA DA SITUAÇÃO CADASTRAL <b>09/05/2016</b>	
MOTIVO DE SITUAÇÃO CADASTRAL		
SITUAÇÃO ESPECIAL *****	DATA DA SITUAÇÃO ESPECIAL *****	

Aprovado pela Instrução Normativa RFB nº 1.470, de 30 de maio de 2014.

Emitido no dia 17/08/2016 às 18:42:54 (data e hora de Brasília).

Página: 1/2

 <b>REPÚBLICA FEDERATIVA DO BRASIL</b> <b>CADASTRO NACIONAL DA PESSOA JURÍDICA</b>		
NÚMERO DE INSCRIÇÃO <b>24.750.592/0001-27</b> MATRIZ	<b>COMPROVANTE DE INSCRIÇÃO E DE SITUAÇÃO CADASTRAL</b>	DATA DE ABERTURA <b>09/05/2016</b>
NOME EMPRESARIAL <b>M.LUZANI COMERCIO DE ALIMENTOS EIRELI - ME</b>		
CÓDIGO E DESCRIÇÃO DAS ATIVIDADES ECONÔMICAS SECUNDÁRIAS <b>47.54-7-01 - Comércio varejista de móveis</b> <b>85.92-9-01 - Ensino de dança</b> <b>47.59-8-99 - Comércio varejista de outros artigos de uso pessoal e doméstico não especificados anteriormente</b> <b>47.89-0-05 - Comércio varejista de produtos saneantes domissanitários</b> <b>47.21-1-02 - Padaria e confeitaria com predominância de revenda</b> <b>47.55-5-02 - Comercio varejista de artigos de amarrinho</b>		
CÓDIGO E DESCRIÇÃO DA NATUREZA JURÍDICA <b>230-5 - EMPRESA INDIVIDUAL DE RESP.LIMITADA (DE NATUREZA EMPRESARIA)</b>		
LOGRADOURO <b>AV WILLY BARTH</b>	NÚMERO <b>2856</b>	COMPLEMENTO <b>FUNDOS</b>
CEP <b>85.948-000</b>	BAIRRO/DISTRITO <b>CENTRO</b>	MUNICÍPIO <b>PATO BRAGADO</b>
		UF <b>PR</b>
ENDEREÇO ELETRÔNICO	TELEFONE <b>(45) 3282-1240</b>	
ENTE FEDERATIVO RESPONSÁVEL (EFR) *****		
SITUAÇÃO CADASTRAL <b>ATIVA</b>	DATA DA SITUAÇÃO CADASTRAL <b>09/05/2016</b>	
MOTIVO DE SITUAÇÃO CADASTRAL		
SITUAÇÃO ESPECIAL *****	DATA DA SITUAÇÃO ESPECIAL *****	

Aprovado pela Instrução Normativa RFB nº 1.470, de 30 de maio de 2014.

Emitido no dia **17/08/2016** às **18:42:54** (data e hora de Brasília).

Página: **2/2**

© Copyright Receita Federal do Brasil - 17/08/2016



**DE PAULA EMPREENDIMENTO COMERCIAL LTDA-ME**  
RUA CANADÁ Nº 17, CENTRO - CEP 85933-000- Ouro Verde do Oeste/ PR.  
E-mail: depaulaempreendimentos@hotmail.com  
Tel. (045) 3251-1113 / (045) 9942-1001  
INSC. ESTADUAL: 90657935-95  
CNPJ: 19.833.331/0001-30

PROCURAÇÃO

A DE PAULA EMPREENDIMENTO COMERCIAL LTADA - ME, devidamente cadastrada no CNPJ/MF sob nº 19.833.331/0001-30, sediada a RUA CANADÁ Nº 17, CENTRO DE OURO VERDE DO OESTE/PR, neste ato representada pela Sra. ELIANE ASSIS DE PAULA, brasileira, solteira, sócia administradora, residente e domiciliada na RUA CANADÁ Nº 56, CENTRO DE OURO VERDE DO OESTE/PR, portadora do RG. 8.520.151-4 e CPF sob nº 047.482.369-57, por este instrumento de PROCURAÇÃO, nomeia e constitui seu bastante procurador o Sr. THIAGO FELIPE RAUBER, brasileiro, solteiro, Assistente Administrativo, residente e domiciliado na RUA CANADÁ, nº56, em OURO VERDE DO OESTE/PR, inscrito no RG sob nº 8.741.850-2 e CPF nº 074.194.259-30, e lhe confere amplos poderes, para o fim especial de representa-la perante a Prefeitura, a fim de participar da licitação na modalidade **Pregão**, estando autorizado a manifestar-se verbalmente, assinar atas, renunciar e interpor recursos, formular propostas, oferecer lances de preços, assinar, entregar e retirar documentos, assinar instrumentos contratuais e praticar todos os demais atos pertinentes ao certame em nome da outorgante e tudo mais que for lícito e necessário para o fiel e cabal cumprimento do presente mandato, pelo que darei por bom, firme e valioso.

Esta procuração tem validade para 12 (doze) meses.

Ouro Verde do Oeste/PR, 04 de novembro de 2015.



ELIANE ASSIS DE PAULA  
CPF: 047.482.369-57  
RG: 8.520.151-4  
Sócia Administrativa

Handwritten initials and signatures, including a large stylized signature and the name 'THIAGO' written vertically.





**DE PAULA EMPREENDIMENTO COMERCIAL LTDA-ME**  
RUA CANADÁ N° 17, CENTRO - CEP 85933-000- Ouro Verde do Oeste/ PR  
E-mail: depaulaempreendimentos@hotmail.com  
Tel. (045) 3251-1113 / (045) 9942-1001  
INSC.ESTADUAL: 90657935-95  
CNPJ: 19.833.331/0001-30

**ANEXO II**

Prefeitura do Município de PATO BRAGADO - PR.  
PREGÃO PRESENCIAL n.º 113/2016.

**DECLARAÇÃO DE CUMPRIMENTO DOS REQUISITOS DE HABILITAÇÃO**

Prezados Senhores:

Pelo presente instrumento, a empresa DE PAULA EMPREENDIMENTO COMERCIAL LTDA - ME, inscrita no CNPJ n.º 19.833.331/0001-30, por intermédio de seu representante legal, a Sra. ELIANE ASSIS DE PAULA, portadora do documento de identidade RG n.º 8.520.151-4, emitido pela SSP/PR, e do CPF n.º. 047.482.369-57, DECLARA, sob as penas da Lei, nos termos do artigo 4º, inciso VII, da Lei 10.520/02, que cumpre plenamente os requisitos de habilitação exigidos no Edital do Pregão acima mencionado.

Por ser expressão da verdade, firmamos o presente.

Pato Bragado, 18 de agosto de 2016.

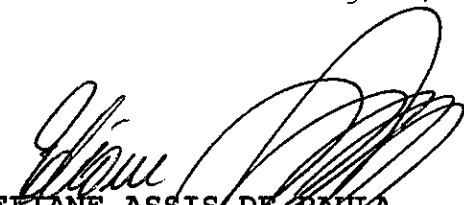
  
**ELIANE ASSIS DE PAULA**  
CPF: 047.482.369-57  
RG: 8.520.151-4  
SÓCIA ADMINISTRADORA

**19.833.331/0001-30**  
DE PAULA EMPREENDIMENTO  
COMERCIAL LTDA-ME  
RUA CANADÁ, 17 - CENTRO  
L CEP- 85933-000-OURO VERDE DO OESTE PR

BAU

4



**DE PAULA EMPREENDIMENTO COMERCIAL LTDA-ME**  
RUA CANADÁ N° 17, CENTRO - CEP 85933-000- Ouro Verde do Oeste/ PR  
E-mail: depaulaempreendimentos@hotmail.com  
Tel. (045) 3251-1113 / (045) 9942-1001  
INSC. ESTADUAL: 90657935-95  
CNPJ: 19.833.331/0001-30

**ANEXO V**

Prefeitura do Município de PATO BRAGADO - PR.  
PREGÃO PRESENCIAL n.º 113/2016.

**DECLARAÇÃO DE QUE SE ENQUADRA COMO**  
**MICROEMPRESA OU EMPRESA DE PEQUENO PORTE**  
**(Lei Complementar 123/2006)**

A empresa DE PAULA EMPREENDIMENTO COMERCIAL LTDA - ME, inscrita no CNPJ n.º. 19.833.331/0001-30, por intermédio de seu representante legal, a Sra. ELIANE ASSIS DE PAULA, portadora da Carteira de Identidade n.º. 8.520.151-4; e do CPF n.º. 047.482.369-57, DECLARA, para fins do disposto no Edital supra, sob as sanções administrativas cabíveis e sob as penas da lei, que esta empresa, na presente data, é considerada:

**MICROEMPRESA, conforme Inciso I do artigo 3º da Lei Complementar n.º. 123, de 14/12/2006;**

**EMPRESA DE PEQUENO PORTE, conforme Inciso II do artigo 3º da Lei Complementar n.º. 123, de 14/12/2006.**

Declara ainda que a empresa está excluída das vedações constantes do parágrafo 4º do artigo 3º da Lei Complementar n.º. 123, de 14 de dezembro de 2006.

Pato Bragado, 18 de agosto de 2016.

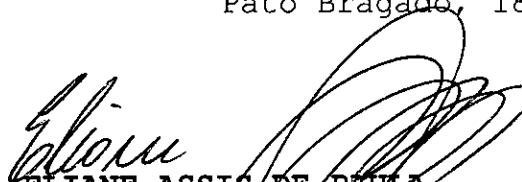
  
**ELIANE ASSIS DE PAULA**  
CPF: 047.482.369-57  
RG: 8.520.151-4  
SÓCIA ADMINISTRADORA

  
19.833.331/0001-30  
DE PAULA EMPREENDIMENTO  
COMERCIAL LTDA-ME  
RUA CANADÁ, 17 CENTRO  
CEP- 85933-000-OURO VERDE DO OESTE PR  
  
  

**CONTRATO DE CONSTITUIÇÃO DE DE PAULA  
EMPREENHIMENTO COMERCIAL LTDA**

1 THIAGO FELIPE RAUBER, nacionalidade BRASILEIRA, EMPRESÁRIO, Solteiro, data de nascimento 30/12/1988, nº do CPF 074.194.259-30, documento de identidade 87418502, SESP, PR, com domicílio / residência a RUA CANADÁ, número 17, LT15 Q29A, bairro / distrito CENTRO, município OURO VERDE DO OESTE - PARANA, CEP 85.933-000 e

2. ELIANE ASSIS DE PAULA, nacionalidade BRASILEIRA, EMPRESÁRIA, Solteira, data de nascimento 21/01/1986, nº do CPF 047.482.369-57, documento de identidade 85201514, SESP, PR, com domicílio / residência a RUA CANADÁ, número 17, LT15 Q29A, bairro / distrito CENTRO, município OURO VERDE DO OESTE - PARANA, CEP 85.933-000.

Constituem uma sociedade empresária limitada, mediante as seguintes cláusulas:

Cláusula Primeira - A sociedade adotará o nome empresarial de DE PAULA EMPREENHIMENTO COMERCIAL LTDA.

Parágrafo Único: A sociedade tem como nome fantasia DE PAULA EMPREENHIMENTOS.

Cláusula Segunda - O objeto social será COMÉRCIO VAREJISTA DE BRINQUEDOS E ARTIGOS RECREATIVOS; COMÉRCIO VAREJISTA DE MERCADORIAS EM GERAL COM PREDOMINÂNCIA DE PRODUTOS ALIMENTÍCIOS; COMÉRCIO VAREJISTA DE MÓVEIS; COMÉRCIO VAREJISTA DE EQUIPAMENTOS DE TELEFONIA E COMUNICAÇÃO; COMÉRCIO VAREJISTA DE ARTIGOS ESPORTIVOS; COMÉRCIO VAREJISTA DE ARTIGOS DE CAMA, MESA E BANHO; COMÉRCIO VAREJISTA DE ARTIGOS DE ARMARINHOS; COMÉRCIO VAREJISTA DE ELETRODOMÉSTICOS E EQUIPAMENTOS DE ÁUDIO E VÍDEO; COMÉRCIO VAREJISTA DE PRODUTOS SANEANTES DOMISSANITÁRIOS; COMÉRCIO VAREJISTA DE EQUIPAMENTOS PARA ESCRITÓRIO; COMÉRCIO VAREJISTA DE COSMÉTICOS, PRODUTOS DE PERFUMARIA E DE HIGIENE PESSOAL; COMÉRCIO VAREJISTA DE ARTIGOS DE PAPELARIA; COMÉRCIO VAREJISTA ESPECIALIZADO DE EQUIPAMENTOS E SUPRIMENTOS DE INFORMÁTICA.

Cláusula Terceira - A sede da sociedade é na RUA CANADÁ, número 17, bairro / distrito CENTRO, município-OURO VERDE DO OESTE - PR, CEP 85.933-000.

Cláusula Quarta - A sociedade iniciará suas atividades em 05/03/2014 o seu prazo de duração é indeterminado.

Cláusula Quinta - O capital social é R\$ 34.000,00 (TRINTA e QUATRO MIL reais) dividido em 34.000 quotas no valor nominal R\$ 1,00 (UM real), integralizadas, neste ato em moeda corrente do País, pelos sócios:

NOME	Nº DE QUOTAS	VALOR R\$
THIAGO FELIPE RAUBER	340	340,00
ELIANE ASSIS DE PAULA	33.660	33.660,00
TOTAL	34.000	34.000,00

Cláusula Sexta - As quotas são indivisíveis e não poderão ser cedidas ou transferidas a terceiros sem o consentimento do(s) outro(s) sócio(s), a quem fica assegurado, em igualdade de condições e preço direito de preferência para a sua aquisição se postas à venda, formalizando, se realizada

MÓDULO INTEGRADOR: 15

PR2201490039871



1/3

CONTRATO DE CONSTITUIÇÃO DE DE PAULA  
EMPREENHIMENTO COMERCIAL LTDA

a cessão, a alteração contratual pertinente.

Cláusula Sétima - A responsabilidade de cada sócio é restrita ao valor de suas quotas, mas todos respondem solidariamente pela integralização do capital social.

Cláusula Oitava - A administração da sociedade caberá à administradora/sócia ELIANE ASSIS DE PAULA, com os poderes e atribuições de representação ativa e passiva na sociedade, judicial e extrajudicial, podendo praticar todos os atos compreendidos no objeto social, sempre de interesse da sociedade, autorizado o uso do nome empresarial, vedado, no entanto, fazê-lo em atividades estranhas ao interesse social ou assumir obrigações seja em favor de qualquer dos quotistas ou de terceiros, bem como onerar ou alienar bens imóveis da sociedade, sem autorização do(s) outro(s) sócio(s).

Cláusula Nona - Ao término de cada exercício social, em 31 de dezembro, o administrador prestará contas justificadas de sua administração, procedendo à elaboração do inventário, do balanço patrimonial e do balanço de resultado econômico, cabendo aos sócios, na proporção de suas quotas, os lucros ou perdas apurados.

Cláusula Décima - Nos quatro meses seguintes ao término do exercício social, os sócios deliberarão sobre as contas e designarão administrador(es) quando for o caso.

Cláusula Décima Primeira - A sociedade poderá a qualquer tempo, abrir ou fechar filial ou outra dependência, mediante alteração contratual deliberada na forma da lei.

Cláusula Décima Segunda - Os sócios poderão, de comum acordo, fixar uma retirada mensal, a título de "pro labore", observadas as disposições regulamentares pertinentes.

Cláusula Décima Terceira - Falecendo ou sendo interdito qualquer sócio, a sociedade continuará suas atividades com os herdeiros, sucessores e o incapaz. Não sendo possível ou inexistindo interesse destes ou do(s) sócio(s) remanescente(s), o valor de seus haveres será apurado e liquidado com base na situação patrimonial da sociedade, à data da resolução, verificada em balanço especialmente levantado. Parágrafo único - O mesmo procedimento será adotado em outros casos em que a sociedade se resolva em relação a seu sócio.

Cláusula Décima Quarta - O(s) Administrador (es) declara(m), sob as penas da lei, do que não está(ão) impedidos de exercer a administração da sociedade, por lei especial, ou em virtude de condenação criminal, ou por se encontrar(em) sob os efeitos dela, a pena que vede, ainda que temporariamente, o acesso a cargos públicos; ou por crime falimentar, de prevaricação, peita ou suborno, concussão, peculato, ou contra a economia popular, contra o sistema financeiro nacional, contra normas de defesa da concorrência, contra as relações de consumo, fé pública, ou a propriedade.

Cláusula Décima Quinta - Fica eleito o foro de TOLEDO para o exercício e o cumprimento dos direitos e obrigações resultantes deste contrato.

E, estando os sócios justos e contratados, assinam o presente instrumento.

Ouro Verde do Oeste, 27 de Fevereiro de 2014.

MÓDULO INTEGRADOR: 15

PR2201400038871

111 0000 0000 0000 0000 0000 0000 0000 0000 0000

2/3

CONTRATO DE CONSTITUIÇÃO DE DE PAULA  
EMPREENDIMENTO COMERCIAL LTDA

  
THIAGO FELIPE RAUBER  
Sócio

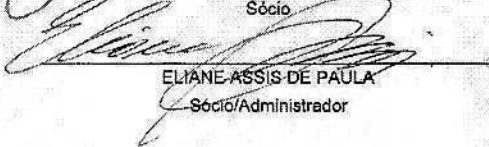
  
ELIANE ASSIS DE PAULA  
Sócio/Administrador





JUNTA COMERCIAL DO PARANÁ  
AGÊNCIA REGIONAL DE ASSIS CHATEAUBRIAN  
CERTIFICADO DE REGISTRO EM 28/02/2014  
SCR NÚMERO: 41207813241  
Protocolo: 14/149479-4, DE 28/02/2014

DE PAULA EMPREENDIMENTO COMERCIAL  
LTDA

  
SEBASTIÃO MOTTA  
SECRETÁRIO GERAL

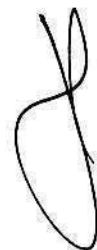
Escritório S. de Assis Chateaubrián  
Junta Comercial do Paraná  
Rua 15 de Novembro, 1000 - Assis Chateaubrián - Paraná





GOVERNO DO PARANÁ  
SECRETARIA DE ESTADO DA INDÚSTRIA, DO COMÉRCIO E ASSUNTOS DO MERCOSUL  
JUNTA COMERCIAL DO PARANÁ  
SISTEMA INTEGRADO DE AUTOMAÇÃO DO REGISTRO MERCANTIL - SIARCO

CERTIDÃO SIMPLIFICADA

Página: 001 / 001

Certificamos que as informações abaixo constam dos documentos arquivados nesta Junta Comercial e são vigentes na data da sua expedição.

Nome Empresarial DE PAULA EMPREENDIMENTO COMERCIAL LTDA - ME			
Natureza Jurídica: SOCIEDADE EMPRESÁRIA LIMITADA			
Número de Identificação do Registro de Empresas - NIRE (Sede)	CNPJ	Data de Arquivamento do Ato Constitutivo	Data de Início de Atividade
41 2 0781324-1	19.833.331/0001-30	28/02/2014	05/03/2014
Endereço Completo (Logradouro, Nº e Complemento, Bairro, Cidade, UF, CEP) RUA CANADÁ, 17, CENTRO, OURO VERDE DO OESTE, PR, 85.933-000			
Objeto Social COMÉRCIO VAREJISTA DE BRINQUEDOS E ARTIGOS RECREATIVOS; COMÉRCIO VAREJISTA DE MERCADORIAS EM GERAL COM PREDOMINÂNCIA DE PRODUTOS ALIMENTÍCIOS; COMÉRCIO VAREJISTA DE MÓVEIS; COMÉRCIO VAREJISTA DE EQUIPAMENTOS DE TELEFONIA E COMUNICAÇÃO; COMÉRCIO VAREJISTA DE ARTIGOS ESPORTIVOS; COMÉRCIO VAREJISTA DE ARTIGOS DE CAMA, MESA E BANHO; COMÉRCIO VAREJISTA DE ARTIGOS DE ARMARINHOS; COMÉRCIO VAREJISTA DE ELETRODOMÉSTICOS E EQUIPAMENTOS DE ÁUDIO E VÍDEO; COMÉRCIO VAREJISTA DE PRODUTOS SANEANTES DOMISSANITÁRIOS; COMÉRCIO VAREJISTA DE EQUIPAMENTOS PARA ESCRITÓRIO; COMÉRCIO VAREJISTA DE COSMÉTICOS, PRODUTOS DE PERFUMARIA E DE HIGIENE PESSOAL; COMÉRCIO VAREJISTA DE ARTIGOS DE PAPELARIA; COMÉRCIO VAREJISTA ESPECIALIZADO DE EQUIPAMENTOS E SUPRIMENTOS DE INFORMÁTICA.			
Capital: R\$ 34.000,00 (TRINTA E QUATRO MIL REAIS)	Capital Integralizado: R\$ 34.000,00 (TRINTA E QUATRO MIL REAIS)	Microempresa ou Empresa de Pequeno Porte (Lei nº 123/2006)  Microempresa	Prazo de Duração  Indeterminado
Sócios/Participação no Capital/Espécie de Sócio/Administrador/Término do Mandato			
<u>Nome/CPF ou CNPJ</u>	<u>Participação no capital (R\$)</u>	<u>Espécie de Sócio</u>	<u>Administrador</u>
ELIANE ASSIS DE PAULA 047.482.369-57	33.660,00	SÓCIO	Administrador
MARILENE DA SILVA BRAGA 061.738.099-66	340,00	SOCIO	
Último Arquivamento			<u>Término do Mandato</u>
Data: 21/05/2014	Número: 20143173065		XXXXXXXXXX
Ato: ALTERAÇÃO			
Evento (s): ALTERAÇÃO DE DADOS (EXCETO NOME EMPRESARIAL) CONSOLIDAÇÃO DE CONTRATO/ESTATUTO			Status XXXXXXXXXXXXXXXXXX

CURITIBA - PR, 04 de agosto de 2016

16/533249-2

LIBERTAD BOGUS  
SECRETARIA GERAL

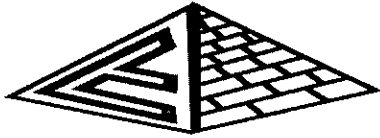

**EQUIMMAQ**

**LORENZI & TONEZER LTDA.**  
AVENIDA MARIPÁ, 670 - FONE: (045) 284-1354  
MARECHAL CÂNDIDO RONDON - PR 85.960-000

**ANEXO I**

(Deverá ser entregue fora dos envelopes nº 01 e 02)

Prefeitura do Município de PATO BRAGADO – PR.  
Pregão Presencial n.º 113/2016

**TERMO DE CREDENCIAMENTO**

A empresa **LORENZI E TONEZER**, inscrita no CNPJ/MF sob nº **80.578.230/0001-71**, com sede à Avenida Maripá, 670, neste ato representada pelo(s) sócios, Sr. **João Adolfo Lorenzi** RG: **7.557.986-1** CPF/MF: **593.708.699-04** residente na Avenida Maripá nº 670, Bairro: **Centro**, Cidade de: **Marechal Cândido Rondon** Estado: **Paraná**, pelo presente instrumento de mandato, nomeia e constitui, seu(s) Procurador(s) o Senhor (s) **João Adolfo Lorenzi** RG: **7.557.986-1** CPF/MF: **593.708.699-04** residente na Avenida Maripá, nº 670, Bairro: **Centro**, Cidade de Marechal Cândido Rondon Estado: **Paraná**, a quem confere(m) amplos poderes para junto ao Município de Pato Bragado, praticar os atos necessários com relação a licitação na modalidade de Pregão Presencial sob nº **113**, usando dos recursos, interpô-los, apresentar lances, negociar preços e demais condições, confessar, transigir, desistir, firmar compromissos ou acordos, receber e dar quitação, obtendo ainda, substabelecer esta em outrem, com ou sem reservas de iguais poderes, dando tudo por bom, firme e valioso, e em especial, para esta licitação.

Marechal Cândido Rondon, 16 de Agosto de 2016.

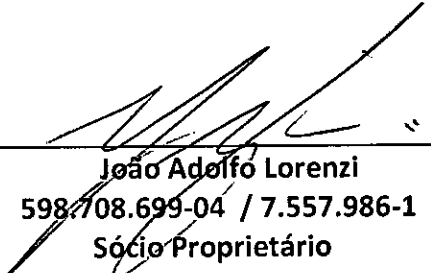
  
\_\_\_\_\_  
**João Adolfo Lorenzi**  
**593.708.699-04 / 7.557.986-1**  
**Sócio Proprietário**

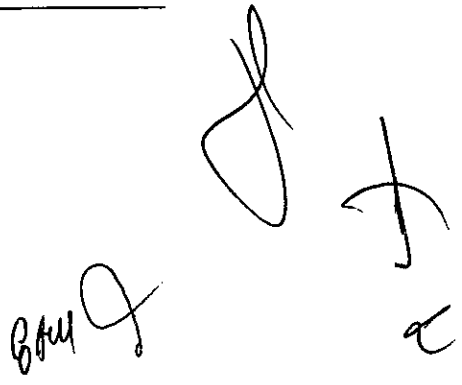

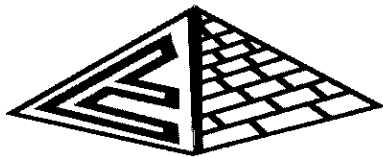

**EQUIMMAQ**

**LORENZI & TONEZER LTDA.**

AVENIDA MARIPA, 670 - FONE: (045) 284-1354  
MARECHAL CÂNDIDO RONDON - PR 85.960-000

**ANEXO II**

(Deverá ser entregue fora dos envelopes nº 01 e 02)

Prefeitura do Município de PATO BRAGADO – Pr.

Pregão Presencial n.º 113/2016.

**MODELO DE DECLARAÇÃO DE CUMPRIMENTO DOS REQUISITOS DE HABILITAÇÃO**

Prezados Senhores:

Pelo presente instrumento, a empresa **Lorenzi & Tonezer**, inscrita no CNPJ n.º **80.578.230/0001-71**, por intermédio de seu representante legal, o Sr.(a) **João Adolfo Lorenzi**, portador(a) do documento de identidade RG n.º **7.557.986-1**, emitido pela SSP/PR, e do CPF n.º **598.708.699-04**, DECLARA, sob penas da Lei, nos termos do artigo 4º, inciso VII, da Lei 10.520/02, que cumpre plenamente os requisitos de habilitação exigidos no Edital do Pregão acima mencionado.

Por ser expressão da verdade, firmamos o presente.

Marechal Cândido Rondon, 16 de Agosto de 2016.

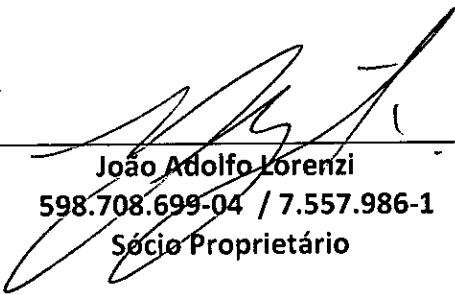
  
\_\_\_\_\_  
**João Adolfo Lorenzi**  
**598.708.699-04 / 7.557.986-1**  
**Sócio Proprietário**

*Handwritten initials and marks:*  
- "GAL" and a signature-like mark at the bottom center.  
- A large stylized signature on the right side.  
- "X" and "C" marks at the bottom right.



# Center Móveis

## Termo de Credenciamento

A empresa CENTER MÓVEIS E DESIGN LTDA - ME, inscrita no CNPJ/MF sob nº 15.676.062/0001-95, com sede á Rua Engrácia Heiss, nº 320 Jardim Gisela, Toledo - Paraná, neste ato representada pelo(s) sócio, Sr. André Luiz de Marchi RG 6.112.238-1 CPF/MF 007.954.629-30 residente na Rua Engracia Heiss nº 320, Jardim Gisela, Cidade de Toledo Estado Paraná pelo presente instrumento de mandato, nomeia e constitui, seu(s) Procurador(s) o Senhor (s) Edson Roberto Cavalcanti RG 17.968.710 CPF/MF 045.049.648-13 residente na rua Vereador Francisco Galdino de Lima nº 61, BNH COHAPAR , Toledo Paraná, a quem confere(m) amplos poderes para junto ao Município de Pato Bragado, praticar os atos necessários com relação a licitação na modalidade de Pregão Presencial sob nº 113/2016, usando dos recursos, interpô-los, apresentar lances, negociar preços e demais condições, confessar, transigir, desistir, firmar compromissos ou acordos, receber e dar quitação, obtendo ainda, substabelecer esta em outrem, com ou sem reservas de iguais poderes, dando tudo por bom, firme e valioso, e em especial, para esta licitação.

Toledo, 17 de Agosto de 2016

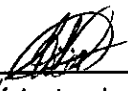
  
\_\_\_\_\_  
André Luiz de Marchi  
Sócio Diretor



Selo Digital Nº Cre36.gu102.a09qm-bdbu9.h3ns

Valide esse selo em <http://funarnet.com.br>

Reconheço por Semelhança a assinatura de **ANDRÉ LUIZ DE MARCHI**, 639158\*0003. Dou fé. Toledo-PR, 17 de agosto de 2016 - 15:07:31h.

Em Teste da Verdade  
Márcia Maria Goncharoski Escrevente Juramentada

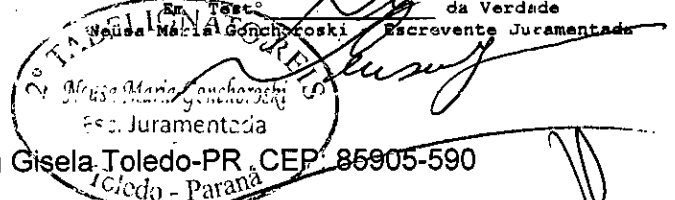

Rua Engracia Heiss, nº 320 Bairro: Jardim Gisela Toledo-PR CEP: 85905-590

CNPJ nº 15.676.062/0001-95

Cel: (45) 9832-0909 – E-mail: [centermoveisdesign@hotmail.com](mailto:centermoveisdesign@hotmail.com)

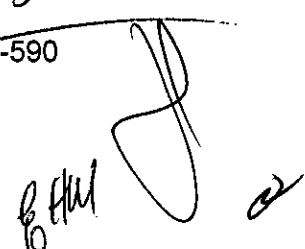

## PROCURAÇÃO

Por este instrumento particular de procuração, CENTER MÓVEIS E DESIGN LTDA - ME, pessoa jurídica de direito privado, inscrita no CNPJ sob o nº 15.676.062/0001-95, estabelecida na Rua Engracia Heiss, 320 - Jd, Gisela CEP: 85905-590 cidade de Toledo, Estado do Paraná, com última alteração contratual Consolidada, datada de 27.10.2015, Sob registro na Junta Comercial do Paraná sob. Nº 20156532131, neste ato representada por seu Sócio-Diretor Sr. ANDRÉ LUIZ DE MARCHI, brasileiro, solteiro, empresário, residente a Rua Engracia Heiss, 320, Jd. Gisela, Toledo - Pr, portador do CPF nº 007.954.629-30 e cédula de identidade nº 6.112.228-1 SSP/PR, nomeia e constitui seu bastante procurador a Sr. Edson Roberto Cavalcanti, brasileiro, casado, do comercio, portador do CPF: 045.049.648-13 e cédula de identidade nº 17.968.710 SSP/SP dando-lhe plenos poderes para, em nome da empresa, assinar contratos, dar entrada e retirar qualquer documentação, prestar esclarecimentos, formalizar propostas, dar lances verbais ou escritos, receber intimações, interpor recursos, manifestar-se sobre sua desistência, e tratar todos os demais assuntos pertinentes a qualquer modalidade de processos Licitatórios, bem como assinar contratos de venda de mobiliário, incluindo Compras Diretas, o Convite, a Tomada de Preços, a Concorrência Pública Nacional e internacional, o Pregão e o Pregão eletrônico, podendo inclusive substabelecer. A presente procuração tem sua validade até a data de 01.01.2017.

Toledo, 26 de Julho de 2016.



André Luiz De Marchi  
Sócio-Diretor

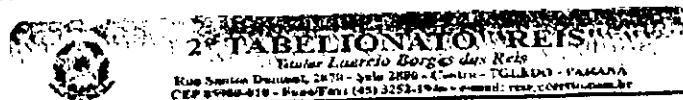

Selo Digital N° 01E06.g01sc.5VGq4-bbhc9.h345  
Valde por selo em <http://funarpen.com.br>

Reconheço por Semelhança a assinatura de **ANDRÉ LUIZ DE MARCHI**, 58566P\*0018, Dou Sa.  
Toledo-PR, 26 de julho de 2016 - 10:58:04h.  
Em Teste da Verdade  
Mausa Maria Gondhoroski - Escrevente Habilitada

Rua Engrácia Heiss, 320 Bairro: Jd. Gisela Toledo-PR . CEP: 85905-590

CNPJ nº 15.676.062/0001-95

**CARTÓRIO AZEVEDO BASTOS** 1º OFÍCIO DE REGISTRO CIVIL DAS PESSOAS NATURAIS E TABELIONATO DE NOTAS - Código CNJ 06.876-8  
Autenticação Digital  
De acordo com os artigos 1º, 7º inc. 1º, 8º e 11º e 12º da Lei Federal 8.934/1994 e Art. 6º inc. XII da Lei Estadual 8.724/2008 e Art. 4º da Resolução 008/2010, o presente documento é eletrônico e digitalizado, reproduzido e registrado em formato eletrônico no Sísitema de Registro Eletrônico do Cartório. O presente documento possui o seguinte código de autenticação: 49832607161628540265-1; Data: 26/07/2016 16:28:50  
Selo Digital de Fiscalização Tipo Normal C: ADS32799-ICB8; Valor Total do Ato: R\$ 3,78  
Confira os dados do ato em: <https://selodigital.tjpb.jus.br>

[centermoveisdesign@hotmail.com](mailto:centermoveisdesign@hotmail.com)

Handwritten signatures and stamps at the bottom of the document.

REPÚBLICA FEDERATIVA DO BRASIL  
ESTADO DA PARAÍBA  
CARTÓRIO AZEVEDO BASTOS  
FUNDADO EM 1888  
PRIMEIRO REGISTRO CIVIL DE NASCIMENTO E ÓBITOS E PRIVATIVO DE CASAMENTOS,  
INTERDIÇÕES E TUTELAS DA COMARCA DE JOÃO PESSOA

Av. Epitácio Pessoa, 1145 Bairro dos Estados 58030-00, João Pessoa PB  
Tel.: (83) 3244-5404 / Fax: (83) 3244-5484  
<http://www.azevedobastos.not.br>  
E-mail: [cartorio@azevedobastos.not.br](mailto:cartorio@azevedobastos.not.br)



**CERTIDÃO DE AUTENTICAÇÃO DIGITAL**

O Bel. Válber Azevêdo de Miranda Cavalcanti, Oficial do Primeiro Registro Civil de Nascimentos e Óbitos e Privativo de Casamentos, Interdições e Tutelas com atribuição de autenticar e reconhecer firmas da Comarca de João Pessoa Capital do Estado da Paraíba, em virtude etc...

Certifica com base na Lei 8935/94 - art. 7º - inc. V, que o(s) documento(s) em anexo é reprodução fiel do original que me foi apresentado e neste ato confirmo sua autenticidade através do Código de Controle e Autenticação abaixo.  
O referido é verdade, dou fé.

Este documento foi emitido em 29/07/2016 às 11:28:55 (hora de Brasília).

**CHAVE DIGITAL**

00005b1d734fd94f057f2d69fe6bc05b0d87371515d2580e10c133dc83d692effe9b340498361b1e59858f4f  
cf8e3f124c3e4ada4a529aa0fedece80bb42abb674f0056d5b1a02205e6f28edc06102

A chave digital acima, garante que este documento foi gerado para CENTER MOVEIS E DESIGN LTDA - ME e emitido através do site do Cartório Azevêdo Bastos, de acordo com a Legislação Federal em vigor Art 1º. e 10º. § 1º. da MP 2200/01.

**Esta certidão tem a sua validade até: 28/07/2017 às 06:25:31 (Dia/Mês/Ano)**

Código de Controle da Certidão: 567334

Código de Controle da Autenticação:

**49832607161628540265-1**

A autenticidade desta certidão poderá ser confirmada por qualquer pessoa e a qualquer momento através do site: <http://www.azevedobastos.not.br>

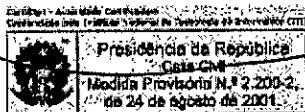

*Handwritten signatures and initials:*  
A  
J  
B

**CENTER MOVEIS E DESIGN LTDA ME**  
**TERCEIRA ALTERAÇÃO CONTRATUAL**  
**CNPJ: 15.676.062/0001-95**  
**NIRE: 41207362380**

Página 1 de 6

**ANDRÉ LUIZ DE MARCHI**, brasileiro, solteiro, empresário, nascido em 01/09/1981, natural de Toledo/PR, residente e domiciliado na Rua Dr. Mario Totta, nº 750, Apto 24, Vila Industrial, CEP 85905-020, na cidade de Toledo, Estado PR, portador da Cédula de Identidade Civil Rg. nº 6.112.228-1 SSP PR e CPF nº 007.954.629-30; **SARAH ALISSA KLEIN DE MARCHI**, brasileira, solteira, menor impúbere, nascida em 16/04/2009, natural de Cascavel/PR, residente e domiciliada a Rua Dr. Mario Totta, nº 750, Apto 24, Vila Industrial, CEP 85905-020, na cidade de Toledo, Estado Paraná, portadora da cédula de identidade civil RG nº 13.530.266-0 SSP PR e do CPF nº 103.102.169-82, neste ato representada por seu pai **ANDRÉ LUIZ DE MARCHI**, já acima qualificado, únicos sócios componentes da sociedade empresarial que gira sob o nome **CENTER MOVEIS E DESIGN LTDA-ME**, com sede na Rua Largo São Vicente de Paula, nº 1085, Sala 22, Centro, Cep 85900-215, Toledo/PR, com contrato social arquivado na JUCEPAR sob NIRE nº 41207362380 em sessão de 04/06/2012 última alteração contratual registrada sob nº 20125383320 em sessão de 14/08/2012 e inscrita no CNPJ sob o nº 15.676.062/0001-95, resolvem por este instrumento particular de alteração contratual, **ALTERAR** e **CONSOLIDAR** o contrato primitivo e alterações subsequentes em conformidade com a lei 10.406/02 e subsídio da lei 6.404/76, mediante as cláusulas e condições seguintes:

**Cláusula Primeira:** O ramo que era Comércio Varejista de Móveis; Estofados; Poltronas; Cadeiras; Portas e Divisórias; Montagens e Instalações de Portas e Disórias e Móveis em geral, fica alterado para: Comércio varejista de móveis novos para qualquer uso, inclusive para escritório, residência e comércio; Comércio varejista especializado de materiais elétricos; Comércio varejista de equipamentos e materiais de informática, suprimentos, computadores e periféricos, partes e peças para equipamentos de informática; Comércio varejista de artigos de colchoaria; Comércio varejista de artigos de iluminação residencial e comercial, lustres luminárias e abajures; Comércio varejista de artigos de cama, mesa e banho; Comércio varejista de instrumentos musicais e acessórios; Comércio varejista de artigos para habitação de vidro, porcelana, borracha, plástico, metal, madeira, vime, bambu e outros similares, utensílios e utilidades domésticas, artigos de cutelaria, toldos e similares, papel de parede e similares; Comércio varejista de artigos e equipamentos esportivos, artigos do vestuário e acessórios especializados para a prática de esportes; Comércio varejista de artigos do vestuário novos de qualquer material, inclusive uniformes escolares e profissionais, roupas íntimas, acessórios e complementos do vestuário de qualquer material; Comércio varejista de artigos de suvenires, bijuterias e artesanatos; Comércio varejista de máquinas de calcular, escrever e similares para escritório; Comércio varejista de artigos fotográficos e para filmagens; Comércio varejista de peças prontas de mármore e granitos para



JUNTA COMERCIAL DO ESTADO DO PARANÁ - SEDE

CERTIFICO O REGISTRO EM 27/10/2015 11:02 SOB Nº 20156532131.  
PROTOCOLO: 156532131 DE 23/10/2015. CÓDIGO DE VERIFICAÇÃO:  
PR156532131. NIRE: 41207362380.  
CENTER MOVEIS E DESIGN LTDA - ME

Libertad Bogus  
SECRETÁRIA GERAL  
CURITIBA, 27/10/2015

**CENTER MOVEIS E DESIGN LTDA ME**  
**TERCEIRA ALTERAÇÃO CONTRATUAL**  
**CNPJ: 15.676.062/0001-95**  
**NIRE: 41207362380**

Página 2 de 6

construção, pedras decorativas para uso em móveis e construção; Comércio varejista de eletroeletrônicos, eletrodomésticos e equipamentos de áudio e vídeo; Comércio varejista de ferramentas manuais, elétricas e não-elétricas; Comércio varejista de maquilnas e equipamentos industriais; Comércio varejista de móveis e equipamentos urbanos, artigos mobiliários em ferro fundido para residências, comércios, jardins e praças; Reparação de artigos do mobiliário, armários; Conserto de reparação de artigos de madeira; Reparação de conserto de artigos de tapeçaria; Reparação de conserto de artigos do mobiliário; Estofamento de artigos do mobiliário; Reparação de, conserto de empalhador; Serviços de empalhamento de cadeiras; Serviços de estofador; Serviços de estofados; Reforma de estofaria; serviços de impermeabilização de móveis; Serviços de mobiliário; Reparação e, conserto de moveis; Restauração de persianas; Conserto de sofás; Reparação de toldos.

Cláusula Segunda: O endereço de ANDRÉ LUIZ DE MARCHI e SARAH ALISSA KLEIN DE MARCHI passou a ser na Rua Engracia Heiss nº. 320, Jardim Gisela, Cep: 85905-590, Toledo/PR e o da empresa que é era no São Vicente de Paula, nº. 1085, Sala 22, Centro, Cep 85900-215, Toledo/PR, passa a ser á Rua Engracia Heiss nº. 320, Jardim Gisela, Cep: 85905-590, Toledo/PR

Cláusula Terceira: A vista da modificação ora ajustada consolida-se o contrato social e subsequentes alterações, com a seguinte redação:

**CENTER MOVEIS E DESIGN LTDA ME**  
**CNPJ: 15.676.062/0001-95**  
**NIRE: 41207362380**

**CONTRATO SOCIAL CONSOLIDADO**

ANDRÉ LUIZ DE MARCHI, brasileiro, solteiro, empresário, nascido em 01/09/1981, natural de Toledo/PR, residente e domiciliado na Rua Engracia Heiss nº 320, Jardim Gisela, Cep: 85905-590, Toledo/PR, na cidade de Toledo, Estado PR, portador da Cédula de Identidade Civil Rg. nº 6.112.228-1 SSP PR e CPF nº 007.954.629-30; SARAH ALISSA KLEIN DE MARCHI, brasileira, solteira, menor impúbere, nascida em



JUNTA COMERCIAL DO ESTADO DO PARANÁ - SEDE

CERTIFICO O REGISTRO EM 27/10/2015 11:02 SOB Nº 20156532131.  
PROTOCOLO: 156532131 DE 23/10/2015. CÓDIGO DE VERIFICAÇÃO:  
PR156532131. NIRE: 41207362380.  
CENTER MOVEIS E DESIGN LTDA - ME

Libertad Bogus  
SECRETÁRIA GERAL  
CURITIBA, 27/10/2015

**CENTER MOVEIS E DESIGN LTDA ME**  
**TERCEIRA ALTERAÇÃO CONTRATUAL**  
**CNPJ: 15.676.062/0001-95**  
**NIRE: 41207362380**

Página 3 de 6

16/04/2009, natural de Cascavel/PR, residente e domiciliada a Rua Engracia Heiss nº 320, Jardim Gisela, Cep: 85905-590, Toledo/PR, na cidade de Toledo, Estado Paraná, portadora da cédula de identidade civil RG nº 13.530.266-0 SSP PR e do CPF nº 103.102.169-82, neste ato representada por seu pai ANDRÉ LUIZ DE MARCHI, já acima qualificado, únicos sócios componentes da sociedade empresarial que gira sob o nome **CENTER MOVEIS E DESIGN LTDA-ME**, com sede na Rua Engracia Heiss, nº 320, Jardim Gisela, Cep: 85905-590, Toledo/PR, com contrato social arquivado na JUCEPAR sob NIRE nº. 41207362380 em sessão de 04/06/2012 última alteração contratual registrada sob nº. 20125383320 em sessão de 14/08/2012 e inscrita no CNPJ sob o nº 15.676.062/0001-95, resolvem por este instrumento particular de alteração contratual, **CONSOLIDAR** o contrato primitivo, em conformidade com a lei 10.406/02 e subsídio da lei 6.404/76, mediante as cláusulas e condições seguintes:

**Cláusula Primeira:** A sociedade gira sob o nome empresarial **CENTER MOVEIS E DESIGN LTDA-ME**.

**Cláusula Segunda:** A sociedade tem a sua sede na Rua Engracia Heiss, nº 320, Jardim Gisela, Cep: 85905-590, Toledo/PR.

**Cláusula Terceira:** O capital social é de R\$ 250.000,00 (Duzentos e cinquenta mil reais), divididos em 250.000 (Duzentos e cinquenta mil) quotas de valor nominal R\$ 1,00 (um real), cada uma, totalmente integralizadas em moeda corrente do país, fica assim distribuído entre os sócios:

SÓCIOS	Quotas	Capital (R\$)	Capital (%)
ANDRÉ LUIZ DE MARCHI	245.000	245.000,00	98,00%
SARAH ALISSA KLEIN DE MARCHI	5.000	5.000,00	2,00%
TOTAL	250.000	250.000,00	100,00%

**Cláusula Quarta:** O objeto social da empresa é: Comércio varejista de móveis novos para qualquer uso, inclusive para escritório, residência e comércio; Comércio varejista especializado de materiais elétricos; Comércio varejista de equipamentos e materiais de informática, suprimentos, computadores e periféricos, partes e peças para equipamentos de informática; Comércio varejista de artigos de colchoaria; Comércio varejista de artigos de iluminação residencial e comercial, lustres luminárias e abajures; Comércio varejista de artigos de cama, mesa e banho; Comércio varejista de instrumentos musicais e acessórios; Comércio varejista de artigos para habitação de vidro, porcelana, borracha, plástico, metal, madeira, vime, bambu e outros similares, utensílios e utilidades domésticas, artigos de cutelaria,



JUNTA COMERCIAL DO ESTADO DO PARANÁ - SEDE

CERTIFICO O REGISTRO EM 27/10/2015 11:02 SOB Nº 20156532131.  
PROTOCOLO: 156532131 DE 23/10/2015. CÓDIGO DE VERIFICAÇÃO:  
PR156532131. NIRE: 41207362380.  
CENTER MOVEIS E DESIGN LTDA - ME

Libertad Bogus  
SECRETÁRIA GERAL  
CURITIBA, 27/10/2015

**CENTER MOVEIS E DESIGN LTDA ME**  
**TERCEIRA ALTERAÇÃO CONTRATUAL**  
**CNPJ: 15.676.062/0001-95**  
**NIRE: 41207362380**

Página 4 de 6

toldos e similares, papel de parede e similares; Comércio varejista de artigos e equipamentos esportivos, artigos do vestuário e acessórios especializados para a prática de esportes; Comércio varejista de artigos do vestuário novos de qualquer material, inclusive uniformes escolares e profissionais, roupas íntimas, acessórios e complementos do vestuário de qualquer material; Comércio varejista de artigos de souvenirs, bijuterias e artesanatos; Comércio varejista de máquinas de calcular, escrever e similares para escritório; Comércio varejista de artigos fotográficos e para filmagens; Comércio varejista de peças prontas de mármore e granitos para construção, pedras decorativas para uso em móveis e construção; Comércio varejista de eletroeletrônicos, eletrodomésticos e equipamentos de áudio e vídeo; Comércio varejista de ferramentas manuais, elétricas e não-elétricas; Comércio varejista de máquinas e equipamentos industriais; Comércio varejista de móveis e equipamentos urbanos, artigos mobiliários em ferro fundido para residências, comércios, jardins e praças; Reparação de artigos do mobiliário, armários; Conserto de reparação de artigos de madeira; Reparação de conserto de artigos de tapeçaria; Reparação de conserto de artigos do mobiliário; Estofamento de artigos do mobiliário; reparação de, conserto de empalhador; Serviços de empalhamento de cadeiras; Serviços de estofador; Serviços de estofados; Reforma de estofaria; serviços de impermeabilização de móveis; Serviços de mobiliário; Reparação e, conserto de moveis; Restauração de persianas; Conserto de sofás; Reparação de toldos.

**Cláusula Quinta:** A sociedade iniciou suas atividades em 28 de Maio de 2012 e seu término é indeterminado.

**Cláusula Sexta:** As quotas são indivisíveis e não poderão ser cedidas ou transferidas a terceiros sem o consentimento do outro sócio, a quem fica assegurado, em igualdade de condições e preço direito de preferência para a sua aquisição se postas à venda, formalizando, se realizada a cessão delas, a alteração contratual pertinente.

**Cláusula Sétima:** A responsabilidade de cada sócio é restrita ao valor de suas quotas, mas todas respondem solidariamente pela integralização do capital social.

**Cláusula Oitava:** A administração da sociedade cabe ao sócio **ANDRÉ LUIZ DE MARCHI** que representa a sociedade individualmente, ativa e passivamente, judicial e extrajudicialmente, com os poderes e atribuições de administrador, autorizado o uso do nome empresarial, vedado, no entanto, em atividades estranhas ao interesse social ou assumir obrigações seja em favor de qualquer dos quotistas ou de terceiros, bem como onerar ou alienar bens imóveis da sociedade, sem autorização do outro sócio.



JUNTA-COMERCIAL DO ESTADO DO PARANÁ - SEDE

CERTIFICO O REGISTRO EM 27/10/2015 11:02 SOB Nº 20156532131.  
PROTOCOLO: 156532131 DE 23/10/2015. CÓDIGO DE VERIFICAÇÃO:  
PR156532131. NIRE: 41207362380.  
CENTER MOVEIS E DESIGN LTDA - ME

Libertad Bogus  
SECRETÁRIA GERAL  
CURITIBA, 27/10/2015

**CENTER MOVEIS E DESIGN LTDA ME**  
**TERCEIRA ALTERAÇÃO CONTRATUAL**  
**CNPJ: 15.676.062/0001-95**  
**NIRE: 41207362380**

Página 5 de 6

**Cláusula Nona:** Ao término de cada exercício social, em 31 de dezembro, os administradores prestarão contas justificadas de suas administrações, procedendo à elaboração do inventário, do balanço patrimonial e do balanço de resultado econômico, cabendo aos sócios, na proporção de suas quotas, os lucros ou perdas apuradas.

**Cláusula Décima:** Nos quatro meses seguintes ao término do exercício social, os sócios deliberarão sobre as contas e designarão administrador(es) quando for o caso.

**Cláusula Décima Primeira:** A sociedade poderá a qualquer tempo, abrir ou fechar filial ou outra dependência, mediante alteração contratual assinada por todos os sócios.

**Cláusula Décima Segunda:** Os sócios poderão, de comum acordo, fixar uma retirada mensal, a título de "pro labore", observadas as disposições regulamentares pertinentes.

**Cláusula Décima Terceira:** Falecendo ou interditado qualquer sócio, a sociedade continuará suas atividades com os herdeiros, sucessores e o incapaz. Não sendo possível ou inexistindo interesse destes ou do(s) sócio(s) remanescente(s), o valor de seus haveres será apurado e liquidado com base na situação patrimonial da sociedade, à data da resolução, verificada em balanço especialmente levantado.

**Parágrafo único -** O mesmo procedimento será adotado em outros casos em que a sociedade se resolva em relação a seu sócio.

**Cláusula Décima Quarta:** O administrador declara, sob as penas da lei, de que não está impedida de exercer a administração da sociedade, por lei especial, ou em virtude de condenação criminal, ou por se encontrarem sob os efeitos dela, a pena que vede, ainda que temporariamente, o acesso a cargos públicos; ou por crime falimentar, de prevaricação, peita ou suborno, concussão, peculato, ou contra a economia popular, contra o sistema financeiro nacional, contra normas de defesa da concorrência, contra as relações de consumo, fé pública, ou a propriedade.

**Cláusula Décima Quinta:** Fica eleito o foro da Comarca de Toledo - Paraná para o exercício e o cumprimento dos direitos e obrigações resultantes deste contrato.

E por estarem assim justos e contratados assinam o presente instrumento em uma única via.



JUNTA COMERCIAL DO ESTADO DO PARANÁ - SEDE

CERTIFICO O REGISTRO EM 27/10/2015 11:02 SOB N° 20156532131.  
PROTOCOLO: 156532131 DE 23/10/2015. CÓDIGO DE VERIFICAÇÃO:  
PR156532131. NIRE: 41207362380.  
CENTER MOVEIS E DESIGN LTDA - ME

Libertad Bogus  
SECRETÁRIA GERAL  
CURITIBA, 27/10/2015

BAU



**CENTER MOVEIS E DESIGN LTDA ME**  
**TERCEIRA ALTERAÇÃO CONTRATUAL**  
**CNPJ: 15.676.062/0001-95**  
**NIRE: 41207362380**

Página 6 de 6

Toledo/PR, 13 de Outubro de 2015.

  
**ANDRÉ LUIZ DE MARCHI**

  
**SARAH ALISSA KLEIN DE MARCHI**  
(representada pelo pai André Luiz de Marchi)

Testemunhas:

  
**Cirlei Dietrich de Souza**  
RG: 4.186.671-3 SSP PR

  
**Neiva Maria Theobald**  
RG: 3.161.484-8 SSP PR



JUNTA COMERCIAL DO ESTADO DO PARANÁ - SEDE

CERTIFICO O REGISTRO EM 27/10/2015 11:02 SOB Nº 20156532131.  
PROTOCOLO: 156532131 DE 23/10/2015. CÓDIGO DE VERIFICAÇÃO:  
PR156532131. NIRE: 41207362380.  
CENTER MOVEIS E DESIGN LTDA - ME

Libertad Bogus  
SECRETÁRIA GERAL



Á Comissão de Licitação da Prefeitura Municipal de Pato Bragado  
Pregão Presencial Nº 113/2016

DECLARAÇÃO DE CUMPRIMENTO DOS REQUISITOS DE  
HABILITAÇÃO

Pelo presente instrumento, a empresa **CENTER MOVEIS E DESIGN LTDA - ME**, inscrita no CNPJ n.º 15.676.062/0001-95, por intermédio de seu representante legal, o Sr.(a) **André Luiz de Marchi**, portador(a) do documento de identidade RG n.º 6.112.228-1, emitido pela SSPPR, e do CPF n.º 007.954.629-30, DECLARA sob penas da Lei, nos termos do artigo 4º, inciso VII, da Lei 10.520/02, que cumpre plenamente os requisitos de habilitação exigidos no Edital do Pregão acima mencionado.

Por ser a expressão da verdade, firmamos a presente.

Toledo, 18 de Agosto de 2016.

Nome: EDSON ROBERTO CAVALCANTI  
RG/CPF: 045.049.648-13  
Cargo: REPRESENTANTE COMERCIAL

15.676.062/0001-95

CENTER MÓVEIS E DESIGN LTDA  
ME

TOLEDO PR

Rua Engracia Heiss, nº 320 Bairro: Jardim Gisela Toledo-PR .CEP: 85905-590

CNPJ nº 15.676.062/0001-95

Cel: (45) 9832-0909 – E-mail: [centermoveisdesign@hotmail.com](mailto:centermoveisdesign@hotmail.com)

GMU

R



À Comissão de Licitação da Prefeitura Municipal de Pato Bragado  
Pregão Presencial Nº 113/2016

DECLARAÇÃO CONTENDO INFORMAÇÕES PARA FINS DE ASSINATURA DO  
CONTRATO

<b>1 - DA EMPRESA PROPONENTE:</b>	
Razão Social	CENTER MÓVEIS E DESIGN LTDA - ME
CNPJ	15.676.062/0001-95
Inscrição Estadual	90598683-03
Inscrição Municipal(Alvará)	974292
Endereço	LARGO SÃO VICENTE DE PAULA, 1085 SL22
CEP	85.900-250
Cidade e Estado	TOLEDO - PARANÁ
Telefone/Fax/Cel	45-3378-3264 / 45-2103-3600 / 45-9832-0909
E-mail	centermoveisdesign@hotmail.com
Nome do Banco, Agência e Conta da empresa.	Banco do Brasil / Ag. 0587-8 / C.C. 69755-9
Contador da Empresa / Telefone	Celso - 9969-5996
<b>2- DO REPRESENTANTE LEGAL AUTORIZADO PARA ASSINATURA DO CONTRATO:</b>	
Nome Completo do Representante Legal autorizado para assinatura de contrato (aac)	André Luiz De Marchi
Função	Sócio - Diretor
Data de Nascimento	01/09/1981
Estado Civil	Casado
Escolaridade	Superior Completo
Rg	6.112.228-1
Orgão Emissor	SSP-PR
Endereço completo do Representante Legal (aac)	Rua EngraciaHeiss, 320 Jd. Gisela - Toledo - Paraná
Função do Representante Legal (aac)	Sócio Diretor
Identidade do Representante Legal (aac)	6.112.228-1
Nacionalidade do Representante Legal (aac)	Brasileiro
CPF do Representante Legal (aac)	007.954.629-30
Telefone/Fax/Cel	45-3378-3264 / 45-2103-3600 / 45-9832-0909
E-mail	centermoveisdesign@hotmail.com

Toledo, 18 de Agosto de 2016

  
EDSON ROBERTO CAVALCANTI  
CPF: 045.049.648-13  
RG: 17.968.710  
REPRESENTANTE COMERCIAL

15.676.062/0001-95  
CENTER MÓVEIS E DESIGN LTDA  
ME

Rua Engracia Heiss, nº 320 Bairro: Jardim Gisela Toledo-PR .CEP: 85905-590

CNPJ nº 15.676.062/0001-95

Cel: (45) 9832-0909 - E-mail: [centermoveisdesign@hotmail.com](mailto:centermoveisdesign@hotmail.com)

*PHU*  
*[Handwritten initials]*



À Comissão de Licitação da Prefeitura Municipal de Pato Bragado  
Pregão Presencial Nº 113/2016

**DECLARAÇÃO ENQUADRAMENTO EM REGIME DE TRIBUTAÇÃO DE MICRO EMPRESA  
OU EMPRESA DE PEQUENO PORTE**

Pelo presente instrumento, a empresa **CENTER MOVEIS E DESIGN LTDA - ME**, inscrita no CNPJ n.º 15.676.062/0001-95, com endereço na rua Engracia Heiss, nº 320 Jardim Gisela Toledo Paraná CEP : 85905-590 , por intermédio de seu representante legal, o Sr.(a) André Luiz de Marchi , portador(a) do documento de identidade RG n.º 6.112.228-1, emitido pela SSP/PR, e do CPF n.º 007.954.629-30, **DECLARA**, sob penas da Lei, que se enquadra como MICROEMPRESA nos termos do Artigo 3º *caput*, incisos I e II da Lei Complementar 123/2006.

Por ser a expressão da verdade, firmamos a presente.

Toledo, 18 de Agosto de 2016.

  
Nome: EDSON ROBERTO CAVALCANTI  
RG/CPF: 045.049.648-13  
Cargo: REPRESENTANTE COMERCIAL

15.676.062/0001-95

CENTER MÓVEIS E DESIGN LTDA  
ME

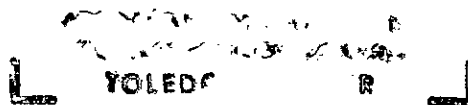

À Comissão de Licitação da Prefeitura Municipal de Pato Bragado  
Pregão Presencial Nº 113/2016

Rua Engracia Heiss, nº 320 - Bairro: Jardim Gisela Toledo-PR-CEP: 85905-590

CNPJ nº 15.676.062/0001-95

Cel: (45) 9832-0909 – E-mail: [centermoveisdesign@hotmail.com](mailto:centermoveisdesign@hotmail.com)

*Handwritten initials and signatures: GPM, A, R*



**MINISTÉRIO DO DESENVOLVIMENTO, INDÚSTRIA E COMÉRCIO EXTERIOR**  
**DEPARTAMENTO NACIONAL DE REGISTRO DO COMÉRCIO**  
**JUNTA COMERCIAL DO PARANÁ**



**CERTIDÃO SIMPLIFICADA**

Página: 001/002

Certificamos que as informações abaixo constam dos documentos arquivados nesta Junta Comercial e são vigentes na data da sua expedição.

Nome Empresarial <b>CENTER MOVEIS E DESIGN LTDA - ME</b>			
Natureza Jurídica: <b>SOCIEDADE EMPRESÁRIA LIMITADA</b>			
Número de Identificação do Registro de Empresas - NIRE (Sede)	CNPJ	Data de Arquivamento do Ato Constitutivo	Data de Início de Atividade
41 2 0736238-0	15.676.062/0001-95	04/06/2012	28/05/2012

Endereço Completo (Logradouro, Nº e Complemento, Bairro, Cidade, UF, CEP)  
**RUA ENGRACIA HEISS, 320, JARDIM GISELA, TOLEDO, PR, 85.905-590**

**Objeto Social**  
 Comércio varejista de móveis novos para qualquer uso, inclusive para escritório, residência e comércio; Comércio varejista especializado de materiais elétricos; Comércio varejista de equipamentos e materiais de informática, suprimentos, computadores e periféricos, partes e peças para equipamentos de informática; Comércio varejista de artigos de colchoaria; Comércio varejista de artigos de iluminação residencial e comercial, lustres luminárias e abajures; Comércio varejista de artigos de cama, mesa e banho; Comércio varejista de instrumentos musicais e acessórios; Comércio varejista de artigos para habitação de vidro, porcelana, borracha, plástico, metal, madeira, vime, bambu e outros similares, utensílios e utilidades domésticas, artigos de cutelaria, toldos e similares, papel de parede e similares; Comércio varejista de artigos e equipamentos esportivos, artigos do vestuário e acessórios especializados para a prática de esportes; Comércio varejista de artigos do vestuário novos de qualquer material, inclusive uniformes escolares e profissionais, roupas íntimas, acessórios e complementos do vestuário de qualquer material; Comércio varejista de artigos de souvenirs, bijuterias e artesanatos; Comércio varejista de máquinas de calcular, escrever e similares para escritório; Comércio varejista de artigos fotográficos e para filmagens; Comércio varejista de peças prontas de mármore e granitos para construção, pedras decorativas para uso em móveis e construção; Comércio varejista de eletroeletrônicos, eletrodomésticos e equipamentos de áudio e vídeo; Comércio varejista de ferramentas manuais, elétricas e não-elétricas; Comércio varejista de máquinas e equipamentos industriais; Comércio varejista de móveis e equipamentos urbanos, artigos mobiliários em ferro fundido para residências, comércios, jardins e praças; Reparação de artigos do mobiliário, armários; Conserto de reparação de artigos de madeira; Reparação de conserto de artigos de tapeçaria; Reparação de conserto de artigos do mobiliário; Estofamento de artigos do mobiliário; Reparação de conserto de empalhador; Serviços de empalhamento de cadeiras; Serviços de estofador; Serviços de estofados; Reforma de estofaria; serviços de impermeabilização de móveis; Serviços de mobiliário; Reparação e, conserto de moveis; Restauração de persianas; Conserto de sofás; Reparação de toldos.

Capital: R\$ 250.000,00 (DUZENTOS E CINQUENTA MIL REAIS)	Microempresa ou Empresa de Pequeno Porte (Lei nº 123/2006)	Prazo de Duração
Capital Integralizado: R\$ 250.000,00 (DUZENTOS E CINQUENTA MIL REAIS)	Microempresa	Indeterminado

Sócios/Participação no Capital/Espécie de Sócio/Administrador/Término do Mandato	Participação no capital (R\$)	Espécie de Sócio	Administrador	Término do Mandato
ANDRE LUIZ DE MARCHI Nome/CPF ou CNPJ 007.954.629-30	245.000,00	SOCIO	Administrador	XXXXXXXXXX
SARAH ALISSA KLEIN DE MARCHI 103.102.169-82	5.000,00	SOCIO		XXXXXXXXXX
ANDRE LUIZ DE MARCHI 007.954.629-30	245.000,00	PAI/REPRESENTAN	Administrador	XXXXXXXXXX

TOLEDO - PR, 17 de agosto de 2016



**AUTENTICAÇÃO**  
 Autentico a presente fotocópia.  
 Confere com o original que me foi apresentado e devolvido à parte interessada.  
 17 AGO. 2016  
 Dou. 16.  
 TOLEDO - PR.  
 Arges dos Reis - Tabelião  
 Arges Berwian - Escrivão  
 Chorowski - Escrivão

*Libertad Bogus*  
 LIBERTAD BOGUS  
 SECRETARIA GERAL

*Rafael Gustavo Linke*  
 JUNTA COMERCIAL DO PARANÁ  
 Rafael Gustavo Linke  
 RG/9.225.918-8 / PR  
 Agência Regional Toledo / PR









**SECRETARIA DA MICRO E PEQUENA EMPRESA  
DEPARTAMENTO DE REGISTRO EMPRESARIAL E INTEGRAÇÃO  
JUNTA COMERCIAL DO PARANÁ**

**CERTIDÃO SIMPLIFICADA**

Página: 001/002

Certificamos que as informações abaixo constam dos documentos arquivados nesta Junta Comercial e são vigentes na data da sua expedição.

Nome Empresarial

TVSOM COMERCIO DE ELETRO-ELETRONICOS EIRELI - ME

Natureza Jurídica: EMPRESA INDIVIDUAL DE RESPONSABILIDADE LTDA

Número de Identificação do Registro de Empresas - NIRE (Sede)

41 6 0006890-4

CNPJ

18.563.813/0001-55

Data de Arquivamento do Ato Constitutivo

23/07/2013

Data de Início de Atividade

12/07/2013

Endereço Completo (Logradouro, Nº e Complemento, Bairro/Distrito, Município, UF, CEP)  
AVENIDA CONTINENTAL, 1347-SALA 02, CENTRO, PATO BRAGADO, PR, 85.948-000

Objeto

COMÉRCIO VAREJISTA DE MÁQUINAS, APARELHOS E EQUIPAMENTOS ELETROELETRÔNICOS; COMERCIO VAREJISTA DE EQUIPAMENTOS E SUPRIMENTOS DE INFORMÁTICA; COMERCIO VAREJISTA DE ARTIGOS DE PAPELARIA; COMERCIO VAREJISTA DE BATERIAS PARA VEICULOS AUTOMOTORES; COMERCIO VAREJISTA DE MATERIAL ELÉTRICO E PRESTAÇÃO DE SERVIÇOS DE INSTALAÇÃO, MANUTENÇÃO E CONSERTOS DE ALARMES E EQUIPAMENTOS ELETROELETRÔNICOS, COMERCIO VAREJISTA DE MOVEIS PARA ESCRITÓRIOS E SEUS ACESSÓRIOS, COMERCIO VAREJISTA DE MATERIAIS PARA CONSTRUÇÃO, COMÉRCIO VAREJISTA DE ROUPAS E ACESSÓRIOS DO VESTUÁRIO, COMÉRCIO VAREJISTA DE CAMA, MESA E BANHO, COMERCIO VAREJISTA DE CALÇADOS E SEUS ACESSÓRIOS, FOTOCÓPIAS, IMPRESSÃO DE MATERIAL; COMERCIO VAREJISTA DE MERCADORIAS, COM PREDOMINÂNCIA DE PRODUTOS ALIMENTÍCIOS; ALUGUEL DE MÁQUINAS E EQUIPAMENTOS PARA ESCRITÓRIOS; COMERCIO VAREJISTA DE FERRAGENS E FERRAMENTAS; COMÉRCIO VAREJISTA DE ARTIGOS DE USO PESSOAL E DOMÉSTICO; RECARGA DE CARTUCHOS PARA EQUIPAMENTOS DE INFORMÁTICA; COMERCIO DE LIVROS; COMERCIO VAREJISTA DE JORNAIS E REVISTAS; REPARAÇÃO E MANUTENÇÃO DE COMPUTADORES E DE EQUIPAMENTOS PERIFÉRICOS; COMERCIO VAREJISTA DE BRINQUEDOS E ARTIGOS RECREATIVOS; COMERCIO VAREJISTA DE COSMÉTICOS, PRODUTOS DE PERFUMARIA E DE HIGIENE PESSOAL, COMERCIO VAREJISTA ESPECIALIZADO DE INSTRUMENTOS MUSICAIS E ACESSÓRIOS; COMERCIO VAREJISTA DE ARTIGOS ESPORTIVOS; COMERCIO VAREJISTA DE ARTIGOS DE ARMARINHO; FABRICAÇÃO DE ESTRUTURAS METÁLICAS; COMERCIO VAREJISTA DE VIDROS, ESPELHOS, VITRAIS E MOLDURAS; OBRAS DE URBANIZAÇÃO - RUAS, PRAÇAS E CALÇADAS; SERVIÇOS DE PINTURA EM EDIFÍCIOS; COMERCIO VAREJISTA ESPECIALIZADO DE PEÇAS E ACESSÓRIOS PARA APARELHOS ELETROELETRÔNICOS PARA USO DOMÉSTICO; INSTALAÇÃO E MANUTENÇÃO DE SISTEMAS CENTRAIS DE AR CONDICIONADO, DE VENTILAÇÃO E REFRIGERAÇÃO; REPARAÇÃO E MANUTENÇÃO DE EQUIPAMENTOS DE COMUNICAÇÃO; COMERCIO VAREJISTA DE SOUVENIR, BIJUTERIAS E ARTESANATOS; COMERCIO VAREJISTA DE ARTIGOS DE COLCHOARIA; COMERCIO VAREJISTA DE TECIDOS; COMERCIO VAREJISTA DE ARTIGOS DE TAPEÇARIA, CORTINAS E PERSIANAS, COMERCIO VAREJISTA DE ARTIGOS DE CAÇA, PESCA E CAMPING; COMERCIO VAREJISTA DE DOCES, BALAS, BOMBONS; COMERCIO VAREJISTA DE ARTIGOS DE JOALHERIA; INSTALAÇÃO DE PORTAS, JANELAS, TETOS, DIVISÓRIAS E ARMÁRIOS EMBUTIDOS DE QUALQUER MATERIAL, APLICAÇÃO DE REVESTIMENTOS E DE RESINAS EM INTERIORES E EXTERIORES, ATIVIDADES DE SONORIZAÇÃO E DE ILUMINAÇÃO; COMERCIO VAREJISTA DE LUBRIFICANTES; COMERCIO A VAREJO DE PNEUMÁTICOS E CÂMARAS - DE - AR; COMERCIO VAREJISTA DE TINTAS E MATERIAIS PARA PINTURA, FABRICAÇÃO DE ESQUADRIAS DE MADEIRA E DE PEÇAS DE MADEIRA PARA INSTALAÇÕES INDUSTRIAIS E COMERCIAIS; COMERCIO VAREJISTA DE BICICLETAS E TRICICLOS; PEÇAS E ACESSÓRIOS; COMERCIO VAREJISTA DE ARTIGOS DE RELOJOARIA; COMERCIO VAREJISTA DE DISCOS, CDS, DVDS E FITAS; SERVIÇOS DE MANUTENÇÃO E REPARAÇÃO ELÉTRICA DE VEÍCULOS AUTOMOTORES; ALUGUEL DE APARELHOS DE SOM; RECUPERAÇÃO DE MOVEIS;

Capital: R\$ 80.000,00  
(OITENTA MIL REAIS)

Capital Integralizado: R\$ 80.000,00  
(OITENTA MIL REAIS)

Microempresa ou Empresa de Pequeno Porte (Lei nº 123/2006)

Microempresa

Prazo de Duração

Indeterminado

Titular  
Nome/CPF

CLOVIS HOFFMANN  
099.074.788-30

Administrador

Sim

Início do Mandato

27/10/2015

Término do Mandato

XXXXXXXXXX

16/390751-0



MARECHAL CÂNDIDO RONDON - PR, 31 de maio de 2016

*Libertad Bogus*

LIBERTAD BOGUS  
SECRETARIA GERAL

*[Handwritten signature]*

*[Handwritten signature]*

*[Handwritten signature]*





**SECRETARIA DA MICRO E PEQUENA EMPRESA**  
**DEPARTAMENTO DE REGISTRO EMPRESARIAL E INTEGRAÇÃO**  
**JUNTA COMERCIAL DO PARANÁ**

Continuação

CERTIDÃO SIMPLIFICADA

Página: 002 / 002

Certificamos que as informações abaixo constam dos documentos arquivados nesta Junta Comercial e são vigentes na data da sua expedição.

Nome Empresarial

TVSOM COMERCIO DE ELETRO-ELETRONICOS EIRELI - ME

Natureza Jurídica: EMPRESA INDIVIDUAL DE RESPONSABILIDADE LTDA

Número de Identificação do Registro de Empresas - NIRE (Sede)

CNPJ

41 6 0006890-4

18.563.813/0001-55

Titular

Nome/CPF

CLOVIS HOFFMANN  
099.074.788-30

Administrador

Sim

Início do Mandato

27/10/2015

Término do Mandato

XXXXXXXXXX

Último Arquivamento

Data: 09/05/2016

Número: 20162963610

Ato: ALTERAÇÃO

Situação  
REGISTRO ATIVO

Evento (s): ALTERAÇÃO DE DADOS (EXCETO NOME EMPRESARIAL)

Status  
XXXXXXXXXXXXXXXXXX

16/390751-0



MARECHAL CÂNDIDO RONDON - PR, 31 de maio de 2016

*Libertad Bogus*

LIBERTAD BOGUS  
SECRETARIA GERAL

JUNTA COMERCIAL DO  
PARANÁ





Razão Social: **TVSOM COMÉRCIO DE ELETRO-ELETRÔNICOS EIRELI - ME**

Avenida Continental, nº 1347 - Sala 2 - Centro - CEP: 85.948-000

Pato Bragado - Paraná - Fones: (0xx45)3282-1768 / 9825-7348

CNPJ: 18.563.813/0001-55 - CAD/ICMS:90637383-17 - Insc.Mun: 18001810-0

E-mail: thevesom@hotmail.com

PREFEITURA DO MUNICÍPIO DE PATO BRAGADO - PR

Pregão Presencial n.º: **113 /2016**

**DECLARAÇÃO DE CUMPRIMENTO DOS REQUISITOS DE HABILITAÇÃO**

Prezados Senhores:

Pelo presente instrumento, a empresa TVSOM COMÉRCIO DE ELETRO-ELETRÔNICOS EIRELI - ME, inscrita no CNPJ n.º 18.563.813/00001-55, por intermédio de seu representante legal, o Sr. CLÓVIS HOFFMANN, portador do documento de identidade RG n.º 8.069.014-2, emitindo pela SSP/PR, e do CPF n.º 099.074.788-30, DECLARA, sob penas da Lei, nos termos do artigo 4º, inciso VII, da lei 10.520/02, que cumpre plenamente os requisitos de habilitação exigidos no Edital do Pregão acima mencionado.

Por ser expressão da verdade, firmamos o presente.

Pato Bragado,

18/08/2016

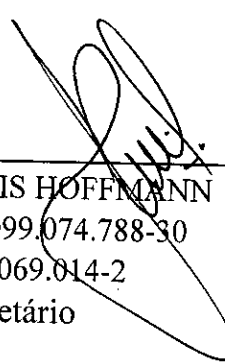
  
\_\_\_\_\_  
CLOVIS HOFFMANN  
CPF: 099.074.788-30  
RG: 8.069.014-2  
Proprietário

18.563.813/0001-55  
TVSOM COMÉRCIO DE ELETRO  
ELETRÔNICOS EIRELI - ME  
AV. CONTINENTAL, 1347, SALA 02 - CENTRO  
CEP: 85.948-000 - PATO BRAGADO P.R.

FONE: (45)3282-1768 - Av. Continental, 1347 - Sala 2 - Pato Bragado - Pr - CEP 85.948-000

E-mail: thevesom@hotmail.com

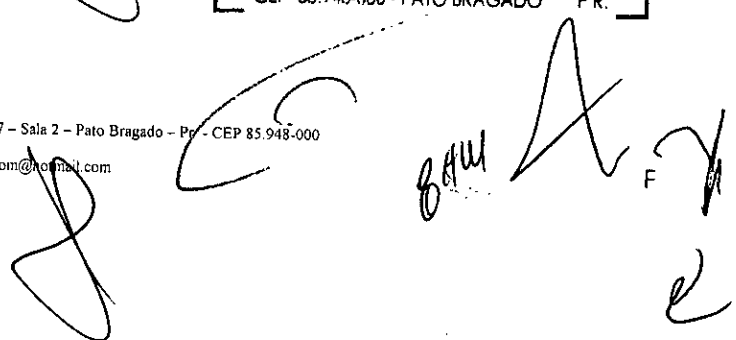



Razão Social: **TVSOM COMÉRCIO DE ELETRO-ELETRÔNICOS EIRELI - ME**

Avenida Continental, nº 1347 - Sala 2 - Centro - CEP: 85.948-000

Pato Bragado - Paraná - Fones: (0xx45)3282-1768 / 9825-7348

CNPJ: 18.563.813/0001-55 - CAD/ICMS:90637383-17 - Insc.Mun: 18001810-0

E-mail: thevesom@hotmail.com

PREFEITURA DO MUNICÍPIO DE PATO BRAGADO - PR

Pregão Presencial n.º: **113 /2016**

**DECLARAÇÃO DE QUE SE ENQUADRA COMO MICROEMPRESA OU EMPRESA DE PEQUENO PORTE (Lei Complementar 123/2006)**

TVSOM COMÉRCIO DE ELETRO-ELETRÔNICOS EIRELI - ME, inscrita no CNPJ n.º 18.563.813/0001-55, por intermédio de seu representante legal, o Sr. CLÓVIS HOFFMANN portador do documento de identificação RG n.º 8.069.0142, emitido pela SSP/PR, e do CPF n.º 099.074.788-30, declara para fins do disposto no Edital supra, sob as sanções administrativas cabíveis e sob as penas da lei, que esta empresa, na presente data, é considerada:

( X ) MICROEMPRESA, conforme Inciso I do artigo 3º da Lei Complementar nº. 123, de 14/12/2006;

( ) EMPRESA DE PEQUENO PORTE, conforme Inciso II do artigo 3º da Lei Complementar nº. 123, de 14/12/2006.

Declara ainda que a empresa está excluída das vedações constantes do parágrafo 4º do artigo 3º da Lei Complementar nº. 123, de 14 de dezembro de 2006.

Pato Bragado,

18/08/2016

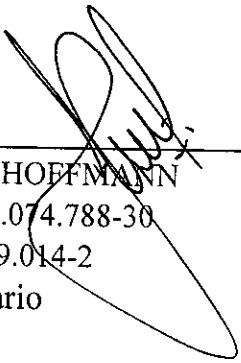
  
CLOVIS HOFFMANN  
CPF: 099.074.788-30  
RG: 8.069.014-2  
Proprietário

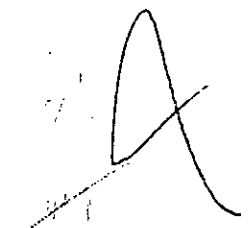
  
18.563.813/0001-55  
TVSOM COMÉRCIO DE ELETRO  
ELETRÔNICOS EIRELI - ME  
AV. CONTINENTAL, 1347, SALA 02 - CENTRO  
CEP: 85.948-000 - PATO BRAGADO - P.R.

FONE: (45)3282-1768 - Av. Continental, 1347 - Sala 2 - Pato Bragado - Pr - CEP 85 948-000

E-mail: thevesom@hotmail.com

F

## ANEXO VIII

### PROPOSTA DE PREÇOS

COMERCIAL TERRA ROXA MÓVEIS LTDA-EPP, ESCRITA  
 CNPJ: 14.010.571/0001-11  
 ENDEREÇO: AV. PRESIDENTE CASTELO BRANCO Nº259  
 NUMERO DO TEL: 44-3645-2100  
 EMAIL: comercialtrxvendas5@gmail.comocial,

Prefeitura de pato bragado, 18 DE AGOSTO DE 2016.

À Comissão de Licitação  
 Ref.: PREGÃO PRESENCIAL n.º 113/2016.

Prezados Senhores:

Apresentamos e submetemos à apreciação de Vossas Senhorias nossa proposta de preços relativa ao futuro e eventual fornecimento de Futura e eventual Aquisição de móveis (ropeiros, cadeiras, mesas), nos termos do Objeto da Licitação, modalidade Pregão n.º 113/2016, conformerelacionado abaixo:

ITEM	QTDE	DESCRIÇÃO DO ITEM	MARCA	VALOR UNT.	VALOR TOTAL
1	04	Roupeiro em aço na cor cinza, modelo c/ 08 portas, sendo devidamente montado e soldado em estrutura única (monobloco), as portas são montadas no sentido em que fiquem 04 sobrepostas e duas fileiras no sentido horizontal, confeccionados em chapa de aço "26" (0,45mm). Constituídos por 08 portas; as mesmas são constituídas por 02 venezianas com aberturas no sentido horizontal para arejamento e possuir pitão para cadeado; o mesmo não contem ondulações, ressaltos, rebarbas ou imperfeições no acabamento; possuir tratamento contra oxidação com fosfato de zinco, com secagem em estufa, pintura pelo processo eletrostático de pintura a pó, consolidando a superfície do produto com 50 micra de espessura de tinta, no mínimo, dobradiças externa com abertura de 135°, pés removíveis e niveladores em polietileno, dimensões: altura: 2000 mm largura: 630 mm profundidade: 400 mm.	LUNASA RL-20008	400,00	1.600,00
2	12	Cadeira PRESIDENTE com capa nas costas em polipropileno, giratória de diálogo constituída de assento e encosto unidos por meio de uma lâmina de aço, fixada na madeira do assento e na superfície interna do encosto por parafusos, sua base é composta por uma plataforma, coluna a gás, TCP (capa para proteção do pistão) e base com cinco (05) rodízios, estrutura de sustentação do assento e encosto é	CAVALETTI 4001	490,00	5.880,00

COMERCIAL TERRA ROXA MÓVEIS LTDA-EPP - AV. PRES. CASTELO BRANCO, 259 - CENTRO - TERRA ROXA/PR - CNPJ nº. 14.010.571/0001-11



# COMERCIAL

MÓVEIS - INFORMÁTICA - AUTOMAÇÃO

COMERCIAL TERRA ROXA MÓVEIS LTDA-EPP  
CNPJ/MF Nº 14.010.571/0001-11  
INSCRIÇÃO ESTADUAL Nº 90565977-40  
AV. PRES. CASTELO BRANCO, 259 - CENTRO  
TERRA ROXA / PR - CEP 85990-000  
FONE/FAX: (44) 3645-2100  
E-MAIL:comercialtrxvendas2@gmail.com

		<p>constituída de um mecanismo modelo relaxita, fixando ao assento por quatro (04) parafusos 1/4x7/8" sextavados, o encosto é fixado à lâmina por quatro (04) parafusos 1/4x3/4", o mecanismo é acoplado ao pistão modelo gás juntamente encaixado a base de cinco (05) pernas e cinco (05) rodízios, o diâmetro ocupado pela base é de Ø650 mm de circunferência, dimensões aproximadas de 650mm de profundidade e 570mm de largura e possui um conjunto de apoia braços fixos, o assento consiste em uma estrutura de madeira com dezesseis (16) porcas garra de rosca 1/4" fixadas nela, com dimensões de 480mm de largura, 455mm de profundidade e 65mm de espessura com cantos arredondados e espuma injetada, com costura, com densidade de 45 e 50 milímetros de altura e de forma levemente adaptada ao corpo, altura do assento até o chão é regulável variando de 470 à 580mm, encosto consiste em uma estrutura em madeira de 12mm de espessura de forma levemente adaptada ao corpo, com dimensões de 460mm de largura por 620mm de altura com espessura de 60mm com cantos arredondados e espuma injetada, com costura, com densidade de 45 e 50mm de espessura e este é fixado à lâmina na parte inferior do encosto que se une ao assento, o mecanismo é feito em chapa de aço 1010/1020 de espessura 2.65mm, fosfatada pintada com tinta epóxi pó. Dotada de alavanca plástica para acionamento da coluna a gás para regulagem de altura do assento, além de travamento e liberação do reclinação simultâneo de assento e encosto, a tensão desse reclinação é ajustável por meio de uma manopla que quando girada aumenta ou diminui a pressão sobre a mola que regula o movimento, base penta pé, (aranha com cinco pernas) é fabricada em chapa 1010/1020 e espessura 1,50mm, conformada na ponta do tubo para encaixe do pino "euro" e por isso não precisa de ponteira para fixar o rodízio, aumentando assim a vida útil do conjunto, cobrindo toda essa estrutura possui uma carenagem injetada e moldada como acabamento, com apresentação de laudo técnico da ABNT.</p>			
3	25	<p>Cadeira FIXA, constituída de assento e encosto plásticos, e estrutura metálica, estrutura é composta de tubos de aço 1010 /1020, sendo os pés e suportes do assento e encosto fabricados em tubos OBILONGOS 16x30 com 1.5mm de espessura de parede soldados com solda Mig à duas travessas horizontais de tubos de aço 7/8" x 1,2mm de espessura formando um conjunto estrutural empilhável, estrutura recebe tratamentos químicos de fosfatização e pinturas epóxi pó, acabamento nas pontas dos tubos dos pés e travesses, a estrutura recebe ponteiras plásticas injetadas em polipropileno, assento confeccionado em polipropileno copolímero</p>	CAVALETTI 35008-P	119,00	2.975,00

COMERCIAL TERRA ROXA MÓVEIS LTDA-EPP - AV. PRES. CASTELO BRANCO, 259 - CENTRO - TERRA ROXA/PR - CNPJ nº. 14.010.571/0001-11

**COMERCIAL**  
MÓVEIS - INFORMÁTICA - AUTOMAÇÃO  
COMERCIAL TERRA ROXA MÓVEIS LTDA - EPP  
CNPJ: 14.010.571/0001-11





# COMERCIAL

MÓVEIS - INFORMÁTICA - AUTOMAÇÃO

COMERCIAL TERRA ROXA MÓVEIS LTDA-EPP  
CNPJ/MF Nº 14.010.571/0001-11  
INSCRIÇÃO ESTADUAL Nº 90565977-40  
AV. PRES. CASTELO BRANCO, 259 - CENTRO  
TERRA ROXA / PR - CEP 85990-000  
FONE/FAX: (44) 3645-2100  
E-MAIL:comercialtrxvendas2@gmail.com

		(PP) injetado e moldado anatomicamente com acabamento texturizado na cor verde, dimensões de 465mm de largura, 470mm de profundidade e 5mm de espessura de parede, possui cantos arredondados e é unido à estrutura por meio de 4 (quatro) parafuso 5x30 paraplástico, altura do assento até o chão de 425mm., encosto fabricado em polipropileno copolímero injetado e moldado anatomicamente com acabamento texturizado na cor verde, com dimensões de 460mm de largura por 330mm de altura, com espessura de parede de 5mm e cantos arredondados, unidos a estrutura por dupla cavidade na parte posterior do encosto que se encaixa a estrutura metálica, travada por dois pinos fixadores plásticos injetados em polipropileno copolímero, na cor do encosto, dispensando a presença de rebites ou parafusos. O encosto possui furos para ventilação e apresentação de laudo ABNT.			
4	01	Mesa de reunião modelo retangular, tampo produzido em MDP 25mm, painel frontal em MDP 15mm, 01 par de pés de ferro composta por união de tubos retangulares 20x40mm, aço carbono 1010/1020 com espessura de chapa 16 (1.50mm) contendo 02 sapatas niveladoras 5/16X2", acabamento em ambas as faces revestidas em melamínico termo fundido à baixa pressão (BP) TX e laterais revestidas em fitas PVC da mesma cor, fixação do tampo na estrutura por meio parafusos modelo PA FI PN PH 5,0 X 40 PS BC, fixação do painel por parafusos PA MO SO 13 DS 7 X 60	INCONFLEX F-32	600,00	600,00
5	08	Mesa estação de trabalho, tampo inteiro confeccionado em aglomerado de madeira de baixa densidade termo-estabilizado, com espessura mínima de 25 mm, corte "c", revestido em ambas as faces com laminado melamínico texturizado de baixa pressão na cor bege, medidas 1400x1200x600x740x25mm, dotado também por um gaveteiro fixo contendo 02 gavetas, com fechamento lateral e simultâneo das gavetas, deslizamento através de corrediças de aço, medidas externas 210x362x395mm, bordas do tampo encabeçadas em fita de poliestireno de espessura de 1,0 mm e na parte frontal de alcance do usuário, acabamento através de perfil maciço 26,0mm, c/aba na cor do tampo, coladas pelo processo hot melt., a fixação do tampo à estrutura deve ser feita através de parafusos rosqueáveis, painel frontal confeccionados em aglomerado de madeira de baixa densidade termo-estabilizado, com espessura mínima de 15 mm, revestido em ambas as faces em laminado melamínico de baixa pressão cor do tampo, a fixação do painel à estrutura deve ser feita através de quatro parafusos rosqueáveis (sendo 02 de cada lado dos painéis), estruturas laterais formadas por tubos e chapas	LUNASA LV251214	470,00	3.760,00

COMERCIAL TERRA ROXA MÓVEIS LTDA-EPP - AV. PRES. CASTELO BRANCO, 259 - CENTRO - TERRA ROXA/PR - CNPJ nº. 14.010.571/0001-11

  
  
  
COMERCIAL TERRA ROXA MÓVEIS LTDA - EPP  
CNPJ: 14.010.571/0001-11



# COMERCIAL

MÓVEIS - INFORMÁTICA - AUTOMAÇÃO

COMERCIAL TERRA ROXA MÓVEIS LTDA-EPP  
CNPJ/MF Nº 14.010.571/0001-11  
INSCRIÇÃO ESTADUAL Nº 90565977-40  
AV. PRES. CASTELO BRANCO, 259 - CENTRO  
TERRA ROXA / PR - CEP 85990-000  
FONE/FAX: (44) 3645-2100  
E-MAIL:comercialtrxvendas2@gmail.com

		metálicas com a base superior em tubo de aço-carbono, a base inferior em chapa de aço modelo canoa, dispensando desta forma o uso de ponteiras de pvc, com espessura mínima de 1,5 mm, a coluna de sustentação deve ser espessura mínima de 0,6 mm, sendo lisa na parte externa com estampo perfurado em toda a sua área, e na parte interna removível, possibilitando a passagem de cabos por duto vertical interno do solo até o tampo. Acabamento com sapatas niveladoras em nylon, cuja função será contornar eventuais desníveis de piso.			
6	10	Mesa Reta, tampo produzido em MDP mciço25mm, painel frontal em MDP 15mm, 01 par de pés de ferro composta por união de tubos retangulares 20x40mm, aço carbono 1010/1020 com espessura de chapa 16 (1.50mm) contendo 02 sapatas niveladoras 5/16X2", acabamento em ambas as faces revestidas em melamínico termo fundido à baixa pressão (BP) TX e laterais revestidas em fitas PVC da mesma cor, fixação do tampo na estrutura por meio de minifix, fixação do painel por parafusos 1/4X2" e porca cilíndrica 12X12X1/4, medidas: 1600x700x740mm (largura x profundidade x altura), com 03 gavetas, com corredeiras de aço com fechamento lateral e simultâneo das gavetas, medidas externas 300x362x459mm.	LUNASA TR25004	370,00	3.700,00

VALOR GLOBAL DA PROPOSTA: R\$ 18.515,00(DEZOITO MIL, QUINHENTOS E QUINZE REAIS)

O prazo de validade da proposta de preços é de 60(SESENTA) dias corridos.

Prazo de entrega: 15 (QUINZE) dias

Dados Bancários: CAIXA ECONOMICA-104 C/C-1557-1 AG-0722

Declaramos que, em nossos preços, estão incluídos todos os custos diretos e indiretos para a perfeita entrega do objeto desta licitação, tais como materiais, aparelhos, equipamentos e outros fornecimentos pertinentes, mão de obra, encargos sociais, administração, lucro e qualquer outra despesa incidente sobre os serviços.

Na entrega do objeto ora licitado, observaremos rigorosamente as especificações das normas técnicas ou qualquer outra que garanta a qualidade igual ou superior, assumindo, desde já, a integral responsabilidade pela perfeita realização dos trabalhos.

Pagamento será efetuado em ate 30(trinta)dias.

Proposta será comprida conforme o edital pregão 113/2016.

COMERCIAL TERRA ROXA MÓVEIS LTDA-EPP - AV. PRES. CASTELO BRANCO, 259 - CENTRO - TERRA ROXA/PR - CNPJ nº. 14.010.571/0001-11

  
  
  
  
**COMERCIAL**  
MÓVEIS - INFORMÁTICA - AUTOMAÇÃO  
COMERCIAL TERRA ROXA MÓVEIS LTDA. - EPP  
CNPJ: 14.010.571/0001-11



# COMERCIAL

MÓVEIS - INFORMÁTICA - AUTOMAÇÃO

COMERCIAL TERRA ROXA MÓVEIS LTDA-EPP  
CNPJ/MF Nº 14.010.571/0001-11  
INSCRIÇÃO ESTADUAL Nº 90565977-40  
AV. PRES. CASTELO BRANCO, 259 - CENTRO  
TERRA ROXA / PR - CEP 85990-000  
FONE/FAX: (44) 3645-2100  
E-MAIL:comercialtrxvendas2@gmail.com

PATO BRAGADO, 18 DE AGOSTO DE 2016

*Cristiano dos Santos*  
COMERCIAL TERRA ROXA MÓVEIS LTDA - EPP  
CRISTIANO DOS SANTOS  
CPF 054.322.499-60  
RG 9.391.133-4 SSP-PR  
REPRESENTANTE LEGAL

  
COMERCIAL TERRA ROXA MÓVEIS LTDA. - EPP  
CNPJ: 14.010.571/0001-11



ANEXO

PREGÃO Nº 113/2016  
PROPOSTA DE PREÇOS

PROponente: COMERCIAL TERRA ROXA MOVEIS LTDA-EPP  
Endereço: AVENIDA CASTELO BRANCO, 259, CENTRO, TERRA ROXA-PR  
CNPJ: 14.010.571/0001-11  
Comercialtrxvendas5@gmail.com  
Fone: 44-3645-2100  
Data: 18/08/2016

À Comissão de Pregão

Referente ao Pregão Presencial nº. 113/2016

- a) **DECLARO, que o prazo de validade da proposta de preços é de 60 (sessenta) dias a partir da data do recebimento as propostas pela comissão de licitação no corpo da proposta;**
- b) **DECLARO, pagamento será efetuado em até 30 (trinta) dias, após a efetiva entrega do objeto licitado, condicionados ao termo de aceitação assinado pela Secretária Municipal de Administração – Departamento de Informática.**
- c) **DECLARO, que, nos preços mantidos na proposta escrita e naqueles que porventura vierem a ser ofertados através de lances verbais, estão incluídos todos os encargos trabalhistas, previdenciários, fiscais, comerciais e outros de qualquer natureza, que se fizerem indispensáveis à perfeita aquisição do objeto da licitação.**
- d) **DECLARO, prazo de entrega e de 15(quinze) dias.**
- e) **DECLARO que a proposta e conforme o edital.**

PATO BRAGADO-PR, 18 DE AGOSTO DE 2016.

  
COMERCIAL TERRA ROXA MÓVEIS LTDA - EPP  
CRISTIANO DOS SANTOS  
CPF 054.322.499-60  
RG 9.391.133-4 SSP-PR  
REPRESENTANTE LEGAL  
  
COMERCIAL TERRA ROXA MÓVEIS LTDA. - EPP  
CNPJ 14.010.571/0001-11



# ABERGO

## Associação Brasileira de Ergonomia

A Câmara Técnica de  
Certificação,  
do Sistema de Certificação do Ergonomista Brasileiro,  
outorga a

**CRISTIANE NONEMACHER CANTELE**

o título de **Ergonomista Certificado**,  
pelo período de **quatro** anos, assumindo como condição de registro  
submeter-se ao Código de Deontologia do Ergonomista Certificado.

  
Prof. Laerte Idal Szelwar, Dr.,  
Comitê de Feitos Profissionais

  
Prof. Paulo Antônio Barros, Dr.  
Comitê de Exame de Competências

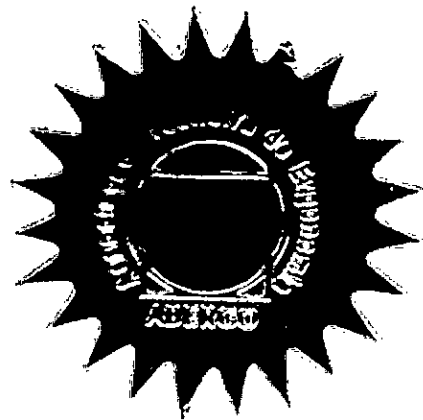

Declaro que **CRISTIANE NONEMACHER CANTELE** foi certificada, junto a **ABERGO - Associação Brasileira de Ergonomia**, como **Ergonomista Certificada Nível I**, pelo período de **quatro anos**. Este título foi homologado na **Jornada Internacional Abergo Ulaergo 2012** no Rio de Janeiro .

Certificado N°. 90

**Certificação por Processo Regular**

Rio de Janeiro, 30 de dezembro de 2012.

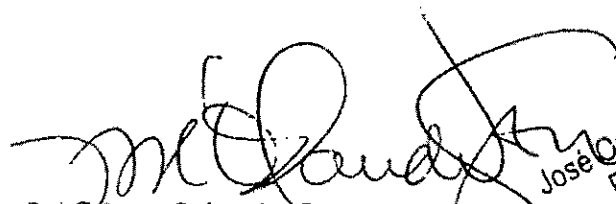

Prof. José Orlando Gomes, Dr.

Presidente da ABERGO

José Orlando Gomes  
Presidente  
Associação Brasileira de Ergonomia

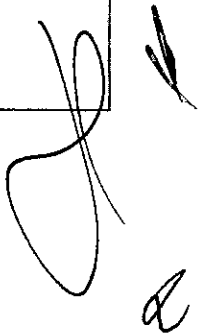

**ANÁLISE ERGONÔMICA DE PRODUTO 112/2016**

**A) FABRICANTE**

CAVALETTI S/A CADEIRAS PROFISSIONAIS

CNPJ Nº 88.709.621/0001-90

Inscrição Estadual Nº 039/0017663

Endereço: Rua Dr. Hiran Sampaio, 550 – Distrito Industrial – Erechim – RS

Fone/Fax: (54) 3520-4100

**B) SOLICITANTE**

O mesmo

**C) MODELO**

**POLTRONA PRESIDENTE GIRATÓRIA 4001 RELAX SL POLAINA 50 NYLON**

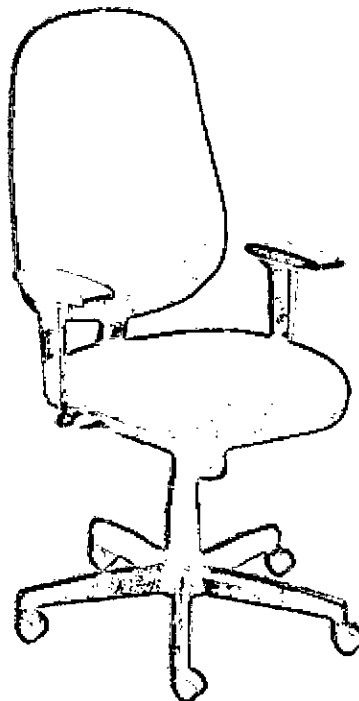

**Cristiane N. Cantele**

Fisioterapeuta do Trabalho | Work's Physiotherapist - Crefito 48602-F  
Ergonomista Certificada | Certified Ergonomist - Abergó Nº 90  
Industrial Engineers Member - Nº 880167599

**D) DESCRIÇÃO TÉCNICA DO PRODUTO.**

Conforme informações do fabricante:

**Especificação Técnica**

Família: Operativas

Linha: Cavaletti Start



Modelo: Poltrona Presidente Giratória 4001 Relax SL Polaina 50 Nylon

**Assento:**

- Compensado multilaminado com 14 mm de espessura;
- Espuma injetada anatomicamente com 60 mm de espessura média e densidade de 45 a 50 Kg/m<sup>3</sup>;
- Caretagem do assento injetada em Polipropileno Copolímero ;
- Revestimento em tecido Poliéster.

**Encosto:**

- Compensado multilaminado com 15 mm de espessura;
- Espuma injetada anatomicamente com 60 mm de espessura média e densidade de 45 a 50 Kg/m<sup>3</sup>;
- Mola suporte em aço com 76,20 mm de largura, espessura 6,35 mm;
- Caretagem do encosto injetada em Polipropileno Copolímero ;
- Revestimento em tecido Poliéster.

**Braços:**

- Apóia braços SL, em Polipropileno Copolímero injetado, com alma de aço SAE 1020 pintada, com 7 posições de regulagem de altura feita por botão, totalizando 85 mm de curso. Chapa para fixação no assento com 2 furos oblongos, permitindo regulagem lateral por parafuso com auxílio de chave.

**Base:**

- Base giratória desmontável com aranha de 5 hastes de aço com pino do rodízio soldado na extremidade da haste em furos flangeados, evitando que se sofrem, coberta por polaina injetada em Polipropileno Copolímero na cor preta, apoiada sobre 5 rodízios de duplo giro e duplo rolamento com 50 mm de diâmetro em nylon com capa, semicírculo plástico injetado junto a estrutura, que facilita o giro, banda de rolagem em nylon para uso em carpetes, tapetes e similares;
- Coluna central desmontável fixada por encastre cônico, rolamento total de giro, esteras e anilhas de aço temperado de alta resistência, sistema de regulagem da altura da cadeira com mola a gás, regulagem feita por alavanca;
- Telescópio injetado em Polipropileno Copolímero texturizado, dividido em 3 partes encaixadas, usado para proteger a coluna;

**Mecanismo:**

- Mecanismo do tipo relax, com sistema de livre flutuação ou travado. Possui ajuste de tensão da mola por manipulo. Fixação do assento com distância entre furos de 160 x 200mm.

**Acabamento:**

- Componentes metálicos internos e parafusos de fixação preparados através de processo de zincagem.
- Acabamento em pintura a pó do tipo híbrida com camada de 60 microns e cura em estufa à 200 °C, na cor preto liso semi-brilho W-Eco, com superfícies metálicas preparadas previamente através de tratamento com fosfato de zinco, proporcionando maior aderência e acabamento da pintura.



Dimensões

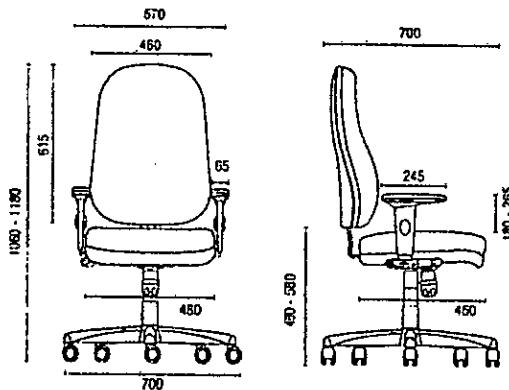

© Copyright 2015 Cavaletti S/A - Todos os direitos reservados. Para garantir um produto sempre melhor, reservamos-nos o direito de alterar os produtos ou especificações aqui apresentados sem aviso prévio. Modificações técnicas cobrem o uso de garantia de carga. Imagens meramente ilustrativas. A empresa possui Processo de Soluções: certificado segundo norma ASME D, gerenciamento de resíduos sólidos e tratamento de efluentes. V01

CAVALETTI S/A Cadeiras Profissionais  
 Rua Dr. Hiram Sampalo, 550 - Distrito Industrial - Erechim - RS  
 Fone/Fax: (54) 3520-4100 E-mail: cavaletti@cavaletti.com.br  
 CNPJ: 08.709.621/0001-00 Insc. Est.: 039/0017663  
 www.cavaletti.com.br



**Cristiane N. Cantele**

Fisioterapeuta do Trabalho | Work's Physiotherapist - Crefito 48602-F  
 Ergonomista Certificada | Certified Ergonomist - ABERGO N° 90  
 Industrial Engineers Member - N° 880167599



**E) LEGISLAÇÃO- NORMA UTILIZADA: NR 17**

NR-17, Portaria nº 3.214 de 08 de junho de 1978, com nova redação dada pela Portaria MTE 3.751, DE 23/11/1990. Em vigor em todo o Território Nacional, estando abaixo parcialmente, descrita:

**NR-17 – ERGONOMIA (17.3.3.)**

Os assentos utilizados nos postos de trabalho devem atender aos seguintes requisitos mínimos de conforto.

- a) altura ajustável à estatura do trabalhador e a natureza da função exercida;
- b) características de pouca ou nenhuma conformação na base do assento;
- c) borda frontal arredondada;
- d) encosto com forma levemente adaptada ao corpo para proteção da coluna lombar.

**F) RESULTADOS OBTIDOS, DE ACORDO COM A NR-17**

**A POLTRONA PRESIDENTE GIRATÓRIA 4001 RELAX SL POLAINA 50 NYLON** atende aos requisitos da NR-17, em função das seguintes conformidades:

- 1) A altura padrão se adapta aos trabalhadores com medidas antropométricas médias e superiores. Possuindo regulagem de altura do assento, adaptando-se assim a altura dos usuários.
- 2) A base dos assentos possui característica de pouca ou nenhuma conformidade preconizada, por não possuir conformidade e/ou convexidade e também por não possuir aditivos antiergonômicos tais como costuras em alto relevo, botões, aplicações com outros tecidos, etc.
- 3) A borda frontal é arredondada, favorecendo a circulação venosa e linfática, pois não há compressão da região poplíteia nos indivíduos com medidas antropométricas médias e superiores.
- 4) O encosto possui uma configuração que adaptada à coluna lombar, desde que o usuário posicione a coluna lombar no encosto da cadeira e ou regule o encosto para este local.

**Cristiane N. Cantele**

Fisioterapeuta do Trabalho | Work's Physiotherapist - Crefito 48602-F  
Ergonomista Certificada | Certified Ergonomist - ABERGO Nº 90  
Industrial Engineers Member - Nº 880167599

**G) CONCLUSÃO:**

Através da análise ergonômica acima citada, podemos concluir que o produto **POLTRONA PRESIDENTE GIRATÓRIA 4001 RELAX SL POLAINA 50 NYLON** atende os requisitos acima descritos preconizados pela NR-17.

Esta análise ergonômica tem validade até 18 de maio de 2017.

Erechim (RS), 18 de maio de 2016.

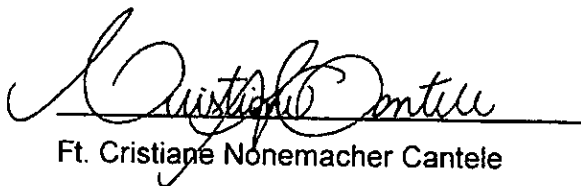

Ft. Cristiane Nonemacher Cantele

Fisioterapeuta

Especialista em Fisioterapia do Trabalho

Ergonomista I - ABERGO Nº 90

Crefito: 48.602-F

**Cristiane N. Cantele**

Fisioterapeuta do Trabalho | Work's Physiotherapist - Crefito 48602-F  
Ergonomista Certificada | Certified Ergonomist - ABERGO Nº 90  
Industrial Engineers Member - Nº 880167599

**Anexo 01**

Certificado - Ergonomista Nível I - Associação Brasileira de Ergonomia (Abergo). O certificado abaixo comprova que a ergonomista Cristiane Nonemacher Cantele segue o código de deontologia e ética do Ergonomista Certificado de Nível I, emitido pela Associação Brasileira de Ergonomia (ABERGO), para exercer as funções e atribuições relativas a serviços de Ergonomia no Brasil.

Este certificado integra a análise ergonômica do produto **POLTRONA PRESIDENTE GIRATÓRIA 4001 RELAX SL POLAINA 50 NYLON**



**Cristiane N. Cantele**

Fisioterapeuta do Trabalho | Work's Physiotherapist - Crefito 48602-F  
Ergonomista Certificada | Certified Ergonomist - Abergo Nº 90  
Industrial Engineers Member - Nº 880167599

**Anexo 02**

Certificado - Fisioterapeuta do Trabalho. O certificado abaixo comprova que a Fisioterapeuta do Trabalho Cristiane Nonemacher Cantele segue o código de deontologia e ética do Conselho Federal de Fisioterapia e Terapia Ocupacional COFFITO, para exercer as funções e atribuições relativas a serviços de Fisioterapia do Trabalho no Brasil. Estes certificados integram a análise ergonômica do produto **POLTRONA PRESIDENTE GIRATÓRIA 4001 RELAX SL POLAINA 50 NYLON**



**COFFITO**  
 CONSELHO FEDERAL DE FISIOTERAPIA E TERAPIA OCUPACIONAL

**APOSTILAMENTO**

Reconhecido com a finalidade profissional a certificação de Especialização "Lato Sensu" em Fisioterapia do Trabalho, da(a) profissional **CRISTIANE NONEMACHER CANTELE**, e registrado sob n° 28, no Livro nº 01, de Fís. 15, em conformidade ao disposto no Artigo 1º, da Resolução COFFITO nº 251, de 12/02/2005

Blacília, 04 de junho de 2013.

DR. ROBERTO MATTAR DEPERA  
 Presidente

Conselho Brasileiro de Estudos Sistêmicos Rua: ... CEP: ... Fone: ... E-mail: ...
---

Dr. Alexandre ...  
 Presidente

**Cristiane N. Cantele**

Fisioterapeuta do Trabalho | Work's Physiotherapist - Crefito 48602-F  
 Ergonomista Certificada | Certified Ergonomist - ABERGO Nº 90  
 Industrial Engineers Member - Nº 880167599

*[Handwritten signature]*



## TERMO DE GARANTIA

CAVALETTI S/A CADEIRAS PROFISSIONAIS

O presente Termo abrange os produtos cotados por solicitação, análise e responsabilidade do Cliente **Comercial Terra Roxa Móveis Ltda - EPP, CNPJ: 14.010.571/0001-11**, da Cidade de Terra Roxa/PR.

**Órgão:** Prefeitura do Município de Pato Bragado - PR  
**Pregão Presencial Nº:** 113/2016  
**Data:** 08/08/2016

Conforme Parágrafo 2 do Artigo 26 do Código de Defesa do Consumidor - Lei 8078 de 11 de Setembro de 1990 "O direito de reclamar pelos vícios aparentes ou de fácil constatação caduca em 90 (noventa) dias, tratando-se de fornecimento de serviço e de produtos duráveis". Porém a Cavaletti S/A Cadeiras Profissionais estende a garantia de seus produtos, por um período de **5 (cinco) anos, contra defeitos de fabricação na estrutura metálica, e 1 (um) ano para os demais componentes e acabamento cromado**, quando houver, considerando um turno de trabalho de **8 (oito) horas diárias**, por pessoas com um peso até **110 kgf**, desde que constatadas as condições normais de uso e a observação das recomendações de Uso e Conservação do produto, contidas neste Manual. Garantia superior a 1 ano sob contratação. Conforme Parágrafo Único do Artigo 50 do Código de Defesa do Consumidor - Lei 8.078 de 11 de Setembro de 1990 "A garantia contratual é complementar à legal e será conferida mediante termo escrito."

A revenda Cavaletti supracitada está apta à comercializar, entregar e instalar nossos produtos, bem como prestar assistência aos mesmos, quando necessário, conforme às regras técnicas.

O período de garantia é contado a partir da **data de emissão da nota fiscal do produto**, entregue ao primeiro adquirente, mesmo que o produto seja transferido a terceiros. Excluem-se da garantia defeitos causados por uso indevido do produto, por falta de cuidados mínimos, montagem ou instalação incorreta, manutenção efetuada por terceiros - sem prévia autorização da Cavaletti - e constatação de não observação das recomendações contidas neste Manual.

### O presente termo ABRANGE:

- Peças ou componentes com defeito de fabricação.

### O presente termo NÃO ABRANGE:

- Peças ou componentes com desgaste natural devido ao uso do produto, tais como: rodízios, reguladores, buchas, deslizadores, tecidos, telas, materiais vinílicos, couro natural, plásticos coloridos, e outros materiais de revestimento/acabamento.
- Danos causados pela exposição à intempérie, uso do produto em áreas externas ou com umidade/temperatura excessivas, bem como uso sobre pisos irregulares.
- Danos causados por acidentes naturais, como inundação, incêndio, etc.
- Defeitos ocorridos durante o transporte realizado pelo cliente ou transportadora sob responsabilidade do cliente.
- Alterações feitas nos produtos pelo proprietário e/ou pessoas não autorizadas.
- Materiais fornecidos pelo cliente, tais como tecidos ou outro material que não seja padrão da linha Cavaletti.

Em caso de defeito, para usufruir da garantia, o consumidor deverá contatar a empresa onde adquiriu produto, **munido da nota fiscal do mesmo**. Um produto não será considerado defeituoso e a Cavaletti não será obrigada a trocá-lo se este não for instalado ou utilizado conforme recomendado em instrução de montagem / instrução de uso deste manual.

A Cavaletti coloca-se à disposição para esclarecer qualquer dúvida referente aos seus produtos e serviços, bem como, orientá-lo da melhor forma sobre procedimentos de garantia ou sobre a conservação do seu produto pelos canais: [www.cavaletti.com.br](http://www.cavaletti.com.br), [atendimento@cavaletti.com.br](mailto:atendimento@cavaletti.com.br) ou fone (54)3520.4100.







## MANUAL DE USO E CONSERVAÇÃO DO SEU PRODUTO CAVALETTI

Seguindo as recomendações abaixo você manterá a funcionalidade e beleza do seu produto Cavaletti por muito mais tempo. Por favor, leia com atenção as orientações a seguir:

### Orientações Gerais:

- As cadeiras e poltronas Cavaletti são desenvolvidas para uso *in-door* (em ambientes internos) de trabalho, espaços coletivos, de recepção e permanência. Verifique o produto mais adequado à sua necessidade no momento da aquisição.
- Não usar o produto em pisos irregulares. Evite expor o produto ao sol e à umidade. Nunca utilize o encosto ou os apoia-braços como assento.
- Cuidado com o uso de aspiradores de pó, pois podem danificar o revestimento. Evite bater, prensar ou raspar as partes estofadas da cadeira e de madeira.
- Não improvise consertos nem faça reparos em locais não autorizados pela Cavaletti. Confira regularmente o aperto dos parafusos do produto, proceda re-aperto se necessário.
- Nunca utilize produtos químicos ou abrasivos (saponáceos, esponjas de aço, ácidos, solventes, alvejantes, lustra móveis, *tinner*, entre outros).

### Orientações para Limpeza e Manutenção:

- **METAIS:** Para polir utilize cera e uma flanela seca ou outro tecido macio e seco, nunca esponjas ásperas ou lã de aço. Para remoção de poeira use apenas um pano levemente umedecido com água em superfícies pintadas, ou um pano levemente umedecido em álcool em superfícies cromadas. Isso será o suficiente para retirar o acúmulo de poeira das superfícies dos componentes.
- **TECIDOS E TELAS:** Para a remoção de poeira e/ou resíduos utilize escova com cerdas macias. Para a remoção de manchas de café, suor ou tinta de caneta utilizar escova com cerdas macias umedecidas em água com detergente neutro, não utilizar pano para limpeza de tecidos, evitando assim a transferência de fibras, formação de *pillings* (bolinhas) e transferência de cor.
- **PLÁSTICOS:** para limpar utilize um pano limpo e macio levemente umedecido em água e detergente neutro, secando logo em seguida. Para revitalizar o brilho utilize apenas silicone gel (o mesmo utilizado em automóveis).
- **CEC STILO:** para limpar utilize pano limpo e macio com um pouco de detergente neutro, secando logo em seguida.

Faça a limpeza de seu produto Cavaletti com frequência. O acúmulo de poeira em contato direto com umidade ou suor pode manchar o tecido, deixando o produto com um aspecto envelhecido e tornando mais difícil a remoção, impregnando-a profundamente no material. Em caso de manchas acidentais, entre em contato com a Cavaletti para que possamos auxiliar na melhor solução para o problema.

A Cavaletti coloca-se à disposição para esclarecer qualquer dúvida referente aos seus produtos e serviços, bem como, orientá-lo da melhor forma sobre procedimentos de garantia ou sobre a conservação do seu produto pelos canais: [www.cavaletti.com.br](http://www.cavaletti.com.br), [atendimento@cavaletti.com.br](mailto:atendimento@cavaletti.com.br) ou fone (54)3520.4100.

Agradecemos desde já a preferência pelos produtos Cavaletti Cadeiras Profissionais.

  
Loivo Luiz Bombana  
Diretor Comercial



Rua Dr. Hiram Sampaio, 350 | Erechim, RS  
Fone/Fax: 54 3520 4100 | 51 2107 4100  
CNPJ: 86.708.621/0001-90 | [www.cavaletti.com.br](http://www.cavaletti.com.br)





# Certificado de Conformidade

Nº CMP-006

## CAVALETTI S/A – CADEIRAS PROFISSIONAIS

CNPJ: 88.709.621/0001-90

Dr. Hiram Sampaio, 550 – Distrito Industrial – Erechim – RS

O SENAI-RS CERTIFICAÇÃO concede à empresa acima identificada, no endereço citado, autorização para o uso do selo de identificação da conformidade para o(s) produto(s) identificado(s) neste documento.

A Autorização para o uso do selo de identificação da Conformidade foi concedida com base nos critérios estabelecidos no PRI 448/24 - Requisitos Específicos da Certificação de Produtos Mobiliário Corporativo e Cadeiras para Escritório e na Norma Técnica NBR 13962:2006, baseando-se no sistema de certificação Modelo 5 - Ensaio de Tipo, Avaliação e Aprovação do Sistema da Qualidade do Fabricante.

Produto	Modelo	Marca	Data da Auditoria
Linha de Cadeiras Cavaletti Pro	38001 SRE SL	CAVALETTI	22 e 23/07/2015
Linha de Cadeiras Cavaletti Pro	38003 Relax SL	CAVALETTI	22 e 23/07/2015
Linha de Cadeiras Cavaletti Pro	38001 Synchron SL	CAVALETTI	22 e 23/07/2015
Linha de Cadeiras Cavaletti Pro	38003 SRE SL	CAVALETTI	22 e 23/07/2015
Linha de Cadeiras Cavaletti Pro	38003 Relax SL	CAVALETTI	22 e 23/07/2015
Linha de Cadeiras Cavaletti Pro	38003 Synchron SL	CAVALETTI	22 e 23/07/2015
Linha de Cadeiras Cavaletti Pro	38006 SI	CAVALETTI	22 e 23/07/2015
Linha de Cadeiras Cavaletti Pro	38007 SI	CAVALETTI	22 e 23/07/2015
Linha de Cadeiras Cavaletti Pro	38006 S	CAVALETTI	22 e 23/07/2015
Linha de Cadeiras Cavaletti Pro	38007 S	CAVALETTI	22 e 23/07/2015
Linha de Cadeiras Cavaletti Pro	38006 S braço SL	CAVALETTI	22 e 23/07/2015
Linha de Cadeiras Cavaletti Pro	38007 S braço SL	CAVALETTI	22 e 23/07/2015
Linha de Cadeiras Cavaletti Pro	38001 SRE braço SL New PU	CAVALETTI	22 e 23/07/2015
Linha de Cadeiras Cavaletti Pro	38001 Synchron Plus braço SL New PU	CAVALETTI	22 e 23/07/2015
Linha de Cadeiras Cavaletti Pro	38003 Synchron Plus braço SL New PU	CAVALETTI	22 e 23/07/2015

**Atenção!**

**Este Certificado é para uso exclusivo em:**

Processo Licitatório da Prefeitura do Município de Pato Bragado – PR

Pregão Presencial Nº 113/2016

SENAI-RS CERTIFICAÇÃO

Por solicitação, análise e responsabilidade do Cliente: Comercial Terra Roxa Móveis Ltda – EPP

Certificado de Conformidade válido somente acompanhado das páginas de 01 a 06. Página 1/3

CNPJ: 14.010.571/0001-11

Cidade: Terra Roxa/PR

Emissão: 24/06/2014

Validade: 24/10/2016





# Certificado de Conformidade

Nº CMP-006

Produto	Modelo	Marca	Data da Auditoria
Linha de Cadeiras Cavaletti	3800 Sincron Plus braço 3D	CAVALETTI	22 e 23/07/2015
Linha de Cadeiras Cavaletti Pro	38001 SRE braço SL	CAVALETTI	22 e 23/07/2015
Linha de Cadeiras Cavaletti Pro	38022 SRE braço SL New PU	CAVALETTI	22 e 23/07/2015
Linha de Cadeiras Cavaletti Pro	38022 SRE sem braço	CAVALETTI	22 e 23/07/2015
Linha de Cadeiras Cavaletti Pro	38001 Relax 3D	CAVALETTI	22 e 23/07/2015
Linha de Cadeiras Cavaletti Pro	38001 Relax SL New PU	CAVALETTI	22 e 23/07/2015
Linha de Cadeiras Cavaletti Pro	38003 Relax SL New PU	CAVALETTI	22 e 23/07/2015
Linha de Cadeiras Cavaletti Mais	37001 Sincron Plus braço 3D	CAVALETTI	22 e 23/07/2015
Linha de Cadeiras Cavaletti Mais	37001 Sincron braço SL	CAVALETTI	22 e 23/07/2015
Linha de Cadeiras Cavaletti Mais	37001 Reunião SL New PU	CAVALETTI	22 e 23/07/2015
Linha de Cadeiras Cavaletti Mais	37001 Reunião Relax braço 3D	CAVALETTI	22 e 23/07/2015
Linha de Cadeiras Cavaletti Mais	37001 Reunião Sapatas	CAVALETTI	22 e 23/07/2015
Linha de Cadeiras Cavaletti Mais	37001 Reunião sem Braços	CAVALETTI	22 e 23/07/2015
Linha de Cadeiras Cavaletti Mais	37001 Sincron SL New PU	CAVALETTI	22 e 23/07/2015
Linha de Cadeiras Cavaletti Mais	37002 Sincron Alumínio	CAVALETTI	22 e 23/07/2015
Linha de Cadeiras Cavaletti Mais	37002 Reunião braço SL New PU	CAVALETTI	22 e 23/07/2015
Linha de Cadeiras Cavaletti Mais	37002 Sincron Plus	CAVALETTI	22 e 23/07/2015
Linha de Cadeiras Cavaletti Mais	37002 Reunião Relax	CAVALETTI	22 e 23/07/2015
Linha de Cadeiras Cavaletti Mais	37002 Reunião Sapatas	CAVALETTI	22 e 23/07/2015
Linha de Cadeiras Cavaletti Mais	37002 Reunião sem Braços	CAVALETTI	22 e 23/07/2015
Linha de Cadeiras Cavaletti Mais	37002 Sincron braço SL New PU	CAVALETTI	22 e 23/07/2015
Linha de Cadeiras Cavaletti Mais	37006 S	CAVALETTI	22 e 23/07/2015
Linha de Cadeiras Cavaletti Mais	37006 S Cromada	CAVALETTI	22 e 23/07/2015

**Atenção!**

**Este Certificado é para uso exclusivo em:**

Processo Licitatório da Prefeitura do Município de Pato Bragado - PR  
Pregão Presencial N° 113/2016

Por solicitação, análise e responsabilidade do Cliente: Comercial Terra Roxa Móveis Ltda - EPP

CNPJ: 14.010.571/0001-11

Certificado de Conformidade válido somente acompanhado das páginas de 01 a 09.

Página 2/9

Emissão: 24/06/2014

Validade: 24/10/2016





# Certificado de Conformidade

Nº CMP-006

Produto	Modelo	Marca	Data da Auditoria
Linha de Cadeiras Cavaletti Mais	3001	CAVALETTI	22 e 23/07/2015
Linha de Cadeiras Cavaletti Mais	37006	CAVALETTI	22 e 23/07/2015
Linha de Cadeiras Cavaletti Mais	37001 Sincron Fius braço SL New PU	CAVALETTI	22 e 23/07/2015
Linha de Cadeiras Cavaletti Mais	37002 Sincron braço 3D	CAVALETTI	22 e 23/07/2015
Linha de Cadeiras Cavaletti Mais	37001 Relax braço SL	CAVALETTI	22 e 23/07/2015
Linha de Cadeiras Cavaletti Mais	37001 Relax braço SL New PU	CAVALETTI	22 e 23/07/2015
Linha de Cadeiras Cavaletti Mais	37001 Reunião Relax braço SL	CAVALETTI	22 e 23/07/2015
Linha de Cadeiras Cavaletti Mais	37002 Relax braço SL	CAVALETTI	22 e 23/07/2015
Linha de Cadeiras Cavaletti Mais	37001 Sincron Plus braço SL	CAVALETTI	22 e 23/07/2015
Linha de Cadeiras Cavaletti Mais	37002 Sincron Plus braço 3D	CAVALETTI	22 e 23/07/2015
Linha de Cadeiras Cavaletti Start	4001 Sincron braço SL	CAVALETTI	22 e 23/07/2015
Linha de Cadeiras Cavaletti Start	4001 Relax braço SL	CAVALETTI	22 e 23/07/2015
Linha de Cadeiras Cavaletti Start	4002 Sincron braço SL	CAVALETTI	22 e 23/07/2015
Linha de Cadeiras Cavaletti Start	4002 Relax braço SL	CAVALETTI	22 e 23/07/2015
Linha de Cadeiras Cavaletti Start	4004	CAVALETTI	22 e 23/07/2015
Linha de Cadeiras Cavaletti Start	4004 braço SL	CAVALETTI	22 e 23/07/2015
Linha de Cadeiras Cavaletti Start	4006 S	CAVALETTI	22 e 23/07/2015
Linha de Cadeiras Cavaletti Start	4022 SRE	CAVALETTI	22 e 23/07/2015
Linha de Cadeiras Cavaletti Start	4022	CAVALETTI	22 e 23/07/2015
Linha de Cadeiras Cavaletti Start	4044 SRE braço SL	CAVALETTI	22 e 23/07/2015
Linha de Cadeiras Cavaletti Start	4044	CAVALETTI	22 e 23/07/2015
Linha de Cadeiras Cavaletti Start	4103 SRE Braço SL New PU	CAVALETTI	22 e 23/07/2015
Linha de Cadeiras Cavaletti Start	4103 SRE braço SL	CAVALETTI	22 e 23/07/2015
Linha de Cadeiras Cavaletti Start	4107 S	CAVALETTI	22 e 23/07/2015

**Atenção!**

Este Certificado é para uso exclusivo em:

Processo Licitatório da Prefeitura do Município de Pato Branco - PR  
Pregão Presencial Nº 113/2016

Por solicitação, análise e responsabilidade do Cliente: Comercial Terra Roxa Móveis Ltda - EPP

CNPJ: 14.010.571/0001-11

Certificado de Conformidade válido somente acompanhado das páginas de 01 a 09.

Cidade: Terra Roxa/PR

Página 3/9

Emissão: 24/06/2014

Validade: 24/10/2016





# Certificado de Conformidade

Nº CMP-006

Produto	Modelo	Marca	Data da Auditoria
Linha de Cadeiras Cavaletti Start	4103 SRE braço SL New PU Rod. PU (costureira)	CAVALETTI	22 e 23/07/2015
Linha de Cadeiras Cavaletti Start	4103 SRE braço SL PU Aranha com sapata costureira)	CAVALETTI	22 e 23/07/2015
Linha de Cadeiras Cavaletti Start	4103 SRE sem braço Aranha com sapata (costureira)	CAVALETTI	22 e 23/07/2015
Linha de Cadeiras Cavaletti Start	4103 SRE Call Center braço SL New PU Rod. PU	CAVALETTI	22 e 23/07/2015
Linha de Cadeiras Cavaletti Start	4103 SRE Call Center braço SL Rod. PU	CAVALETTI	22 e 23/07/2015
Linha de Cadeiras Cavaletti Start	4103 SRE Call Center braço SL New PU Rod. Nylon	CAVALETTI	22 e 23/07/2015
Linha de Cadeiras Cavaletti Start	4103 SRE Call Center braço SL Rod. Nylon	CAVALETTI	22 e 23/07/2015
Linha de Cadeiras Cavaletti Slim	18001 Synchron braço SL	CAVALETTI	22 e 23/07/2015
Linha de Cadeiras Cavaletti Slim	18001 Relax braço SL	CAVALETTI	22 e 23/07/2015
Linha de Cadeiras Cavaletti Slim	18002 Relax braço SL	CAVALETTI	22 e 23/07/2015
Linha de Cadeiras Cavaletti Slim	18004 SRE braço SL	CAVALETTI	22 e 23/07/2015
Linha de Cadeiras Cavaletti Slim	18006 S	CAVALETTI	22 e 23/07/2015
Linha de Cadeiras Cavaletti Slim	18007 S	CAVALETTI	22 e 23/07/2015
Linha de Cadeiras Cavaletti Stilo	8101 Relax braço SL	CAVALETTI	22 e 23/07/2015
Linha de Cadeiras Cavaletti Stilo	8103 SRE braço SL New PU	CAVALETTI	22 e 23/07/2015
Linha de Cadeiras Cavaletti Stilo	8103 SRE braço SL	CAVALETTI	22 e 23/07/2015
Linha de Cadeiras Cavaletti Stilo	8203 SRE braço SL New PU	CAVALETTI	22 e 23/07/2015
Linha de Cadeiras Cavaletti Stilo	8203 SRE	CAVALETTI	22 e 23/07/2015
Linha de Cadeiras Cavaletti Stilo	8104	CAVALETTI	22 e 23/07/2015
Linha de Cadeiras Cavaletti Stilo	8106 S	CAVALETTI	22 e 23/07/2015
Linha de Cadeiras Cavaletti Stilo	8107 S	CAVALETTI	22 e 23/07/2015

**Atenção!**

Este Certificado é para uso exclusivo em:

Processo Licitatório da Prefeitura do Município de Pato Branco - PR  
Pregão Presencial N° 113/2016

Per solicitação, análise e responsabilidade do Cliente: Comercial Terra Roxa Móveis Ltda - EPP

CNPJ: 14.010.571/0001-11

Certificado de Conformidade válido somente acompanhado das páginas de 01 a 09.

Cidade: Terra Roxa/PR

Emissão: 24/06/2014

Validade: 24/10/2016

Página 4/9





# Certificado de Conformidade

## Nº CMP-006

Produto	Modelo	Marca	Data da Auditoria
Linha de Cadeiras Cavaletti Stilo	808 S	CAVALETTI	22 e 23/07/2015
Linha de Cadeiras Cavaletti Stilo	8122	CAVALETTI	22 e 23/07/2015
Linha de Cadeiras Cavaletti Stilo	8104 SRE braço SL New PU	CAVALETTI	22 e 23/07/2015
Linha de Cadeiras Cavaletti Stilo	8104 SRE braço SL	CAVALETTI	22 e 23/07/2015
Linha de Cadeiras Cavaletti Stilo	8104 SRE sem braço	CAVALETTI	22 e 23/07/2015
Linha de Cadeiras Cavaletti Stilo	8122 SRE braço SL New PU	CAVALETTI	22 e 23/07/2015
Linha de Cadeiras Cavaletti Stilo	8122 SRE braço SL	CAVALETTI	22 e 23/07/2015
Linha de Cadeiras Cavaletti Soft	16501 AC Sincron braço 3D	CAVALETTI	22 e 23/07/2015
Linha de Cadeiras Cavaletti Soft	16501 Sincron braço 3D	CAVALETTI	22 e 23/07/2015
Linha de Cadeiras Cavaletti Soft	16503 SRE braço SL	CAVALETTI	22 e 23/07/2015
Linha de Cadeiras Cavaletti Soft	16506 S	CAVALETTI	22 e 23/07/2015
Linha de Cadeiras Cavaletti Soft	16501 AC Sincron Aranha Nylon braço SL New PU	CAVALETTI	22 e 23/07/2015
Linha de Cadeiras Cavaletti Soft	16501 AC Sincron Aranha Nylon braço SL	CAVALETTI	22 e 23/07/2015
Linha de Cadeiras Cavaletti Soft	16501 Sincron Aranha Nylon braço SL	CAVALETTI	22 e 23/07/2015
Linha de Cadeiras Cavaletti Soft	16501 Sincron Aranha Nylon braço SL New PU	CAVALETTI	22 e 23/07/2015
Linha de Cadeiras Cavaletti Soft	16503 SRE Aranha Nylon braço SL New PU	CAVALETTI	22 e 23/07/2015
Linha de Cadeiras Cavaletti Soft	16503 SRE Aranha Nylon braço SL	CAVALETTI	22 e 23/07/2015
Linha de Cadeiras Cavaletti NewNet	16001 AC Sincron braço 3D	CAVALETTI	22 e 23/07/2015
Linha de Cadeiras Cavaletti NewNet	16001 AC Sincron Plus braço 3D	CAVALETTI	22 e 23/07/2015
Linha de Cadeiras Cavaletti NewNet	16001 AC Sincron braço SL	CAVALETTI	22 e 23/07/2015
Linha de Cadeiras Cavaletti NewNet	16001 Sincron braço 3D	CAVALETTI	22 e 23/07/2015
Linha de Cadeiras Cavaletti NewNet	16003 SRE braço SL Nylon	CAVALETTI	22 e 23/07/2015

**Atenção!**

Este Certificado é para uso exclusivo em:

Processo Licitatório da Prefeitura do Município de Pato Branco - PR

Pregão Presencial Nº 113/2016

Por solicitação, análise e responsabilidade do Cliente: Comercial Terra Roxa Móveis Ltda - EPP

CNPJ: 14.040.571/0001-11

Cidade: Terra Roxa/PR

Emissão: 24/06/2014

Validade: 24/10/2016





# Certificado de Conformidade

## Nº CMP-006

Produto	Modelo	MARCA	Data da Auditoria
Linha de Cadeiras Cavaletti NewNet	3002 brço SL	CAVALETTI	22 e 23/07/2015
Linha de Cadeiras Cavaletti NewNet	16006 S	CAVALETTI	22 e 23/07/2015
Linha de Cadeiras Cavaletti NewNet	16001 AC Synchron Aranha Nylon braço SL New PU	CAVALETTI	22 e 23/07/2015
Linha de Cadeiras Cavaletti NewNet	16001 AC Synchron Aranha Nylon braço SL	CAVALETTI	22 e 23/07/2015
Linha de Cadeiras Cavaletti NewNet	16001 Synchron Plus Aranha Nylon braço SL	CAVALETTI	22 e 23/07/2015
Linha de Cadeiras Cavaletti NewNet	16001 Relax braço SL	CAVALETTI	22 e 23/07/2015
Linha de Cadeiras Cavaletti NewNet	16001 Relax braço SL New PU	CAVALETTI	22 e 23/07/2015
Linha de Cadeiras Cavaletti NewNet	16001 AC Relax Braços SL	CAVALETTI	22 e 23/07/2015
Linha de Cadeiras Cavaletti NewNet	16001 AC Relax braço SL New PU	CAVALETTI	22 e 23/07/2015
Linha de Cadeiras Cavaletti NewNet	16001 Sycron Aranha Nylon braço SL New PU	CAVALETTI	22 e 23/07/2015
Linha de Cadeiras Cavaletti NewNet	16003 SRE Aranha Nylon braço SL New PU	CAVALETTI	22 e 23/07/2015
Linha de Cadeiras Cavaletti Start Plus	3002 Relax braço SL	CAVALETTI	22 e 23/07/2015
Linha de Cadeiras Cavaletti Start Plus	3004 SRE braço SL	CAVALETTI	22 e 23/07/2015
Linha de Cadeiras Cavaletti Start Plus	3004	CAVALETTI	22 e 23/07/2015
Linha de Cadeiras Cavaletti Start Plus	3006 S	CAVALETTI	22 e 23/07/2015
Linha de Cadeiras Cavaletti Start Plus	3008 S	CAVALETTI	22 e 23/07/2015
Linha de Cadeiras Cavaletti Start Plus	3022	CAVALETTI	22 e 23/07/2015
Linha de Cadeiras Cavaletti Start Plus	6001 Relax braço SL	CAVALETTI	22 e 23/07/2015
Linha de Cadeiras Cavaletti Start Plus	6001 Synchron braço SL	CAVALETTI	22 e 23/07/2015

**Atenção!**

**Este Certificado é para uso exclusivo em:**

Processo Licitatório da Prefeitura do Município de Pato Branco - PR  
Pregão Presencial Nº 113/2016

Por solicitação, análise e responsabilidade do Cliente: Comercial Terra Roxa Móveis Ltda - EPP

CNPJ: 14.010.571/0001-11

Certificado de Conformidade válido somente acompanhado das páginas de 01 a 09.

Página 6/9

Cidade: Terra Roxa/PR

Emissão: 24/06/2014

Validade: 24/10/2016





# Certificado de Conformidade

## Nº CMP-006

Produto	Modelo	Marca	Data da Auditoria
Linha de Cadeiras Cavaletti Start Plus	6001 Relax braço SL	CAVALETTI	22 e 23/07/2015
Linha de Cadeiras Cavaletti Start Plus	6104 SRE braço SL	CAVALETTI	22 e 23/07/2015
Linha de Cadeiras Cavaletti Start Plus	6006 S	CAVALETTI	22 e 23/07/2015
Linha de Cadeiras Cavaletti Start Plus	3004 SRE braço SL New PU	CAVALETTI	22 e 23/07/2015
Linha de Cadeiras Cavaletti Start Plus	3004 SRE braço SL	CAVALETTI	22 e 23/07/2015
Linha de Cadeiras Cavaletti Start Plus	6001 Relax braço SL New PU	CAVALETTI	22 e 23/07/2015
Linha de Cadeiras Cavaletti Start Plus	3001 Relax braço SL New PU	CAVALETTI	22 e 23/07/2015
Linha de Cadeiras Cavaletti Start Plus	6001 Sincron braço SL New PU	CAVALETTI	22 e 23/07/2015
Linha de Cadeiras Cavaletti Start Plus	3001 Sincron braço SL	CAVALETTI	22 e 23/07/2015
Linha de Cadeiras Cavaletti Start Plus	3001 Sincron braço SL New PU	CAVALETTI	22 e 23/07/2015
Linha de Cadeiras Cavaletti Start Plus	6002 Relax braço SL New PU	CAVALETTI	22 e 23/07/2015
Linha de Cadeiras Cavaletti Start Plus	3002 Relax braço SL New PU	CAVALETTI	22 e 23/07/2015
Linha de Cadeiras Cavaletti Start Plus	3004 SRE braço SL New PU	CAVALETTI	22 e 23/07/2015
Linha de Cadeiras Cavaletti Start Plus	6104 SRE braço SL New PU	CAVALETTI	22 e 23/07/2015
Linha IDEA	40101 Sincron Regulagem profundidade Nylon Rodízio 60 nylon	CAVALETTI	22 e 23/07/2015
Linha IDEA	40101 Sincron Regulagem profundidade Nylon Rodízio 60 PU	CAVALETTI	22 e 23/07/2015
Linha IDEA	40101 Sincron Regulagem profundidade Nylon braço Rodízio 58 nylon	CAVALETTI	22 e 23/07/2015

**Atenção!**

**Este Certificado é para uso exclusivo em:**

Processo Licitatório da Prefeitura do Município de São Bragado - PR

Pregão Presencial Nº 113/2016

Por solicitação, análise e responsabilidade do Cliente: Comercial Terra Roxa Móveis Ltda - EPP

CNPJ: 14.010.571/0001-11

Cidade: Terra Roxa/PR

Certificado de Conformidade válido somente acompanhado das páginas de 01 a 09.

Página 7/9

Emissão: 24/06/2014

Validade: 24/10/2016

2





# Certificado de Conformidade

Nº CMP-006

Produto	Modelo	MARCA	Data da Auditoria
Linha IDEA	40101 Sincron Regulagem profundidade Nylon braço ID Rodízio 60 nylon	CAVALETTI	22 e 23/07/2015
Linha IDEA	40101 Sincron Regulagem profundidade Nylon braço 3D Rodízio 60 nylon	CAVALETTI	22 e 23/07/2015
Linha IDEA	40101 Sincron Regulagem profundidade Nylon braço 3D Rodízio 60 PU	CAVALETTI	22 e 23/07/2015
Linha IDEA	40101 Sincron Regulagem profundidade Alumínio Rodízio 60 nylon	CAVALETTI	22 e 23/07/2015
Linha IDEA	40101 Sincron Regulagem profundidade Alumínio Rodízio 60 PU	CAVALETTI	22 e 23/07/2015
Linha IDEA	40101 Sincron Regulagem profundidade Alumínio braço ID Rodízio 60 nylon	CAVALETTI	22 e 23/07/2015
Linha IDEA	40101 Sincron Regulagem profundidade Alumínio braço ID Rodízio 60 PU	CAVALETTI	22 e 23/07/2015
Linha IDEA	40101 Sincron Regulagem profundidade Alumínio braço 3D Rodízio 60 nylon	CAVALETTI	22 e 23/07/2015
Linha IDEA	40101 Sincron Regulagem profundidade Alumínio braço 3D Rodízio 60 PU	CAVALETTI	22 e 23/07/2015
Linha IDEA	40102 Sincron Regulagem profundidade Nylon Rodízio 60 nylon	CAVALETTI	22 e 23/07/2015
Linha IDEA	40102 Sincron Regulagem profundidade Nylon Rodízio 60 PU	CAVALETTI	22 e 23/07/2015
Linha IDEA	40102 Sincron Regulagem profundidade Nylon braço ID Rodízio 60 nylon	CAVALETTI	22 e 23/07/2015
Linha IDEA	40102 Sincron Regulagem profundidade Nylon braço ID Rodízio 60 PU	CAVALETTI	22 e 23/07/2015

**Atenção!**

Este Certificado é para uso exclusivo em:

Processo Licitação da Prefeitura do Município de Pato Branco - PR  
Pregão Presencial Nº 113/2016

Por solicitação, análise e responsabilidade do Cliente: Comercial Terra Roxa Móveis Ltda - EPP

SENAI - RS - CREDENCIADO

CNPJ: 14.010.571/0001-11

Cidade: Terra Roxa/PR

Certificado de Conformidade válido somente acompanhado das páginas de 01 a 09.

Página 8/9

Emissão: 24/06/2014

Validade: 24/10/2016





# Certificado de Conformidade

Nº CMP-006

Produto	Modelo	Marca	Data da Auditoria
Linha IDEA	4010 Sincron Regulagem profundidade Nylon braço 3D Rodízio 60 nylon	CAVALETTI	22 e 23/07/2015
Linha IDEA	40102 Sincron Regulagem profundidade Nylon braço 3D Rodízio 60 PU	CAVALETTI	22 e 23/07/2015
Linha IDEA	40102 Sincron Regulagem profundidade Alumínio Rodízio 60 nylon	CAVALETTI	22 e 23/07/2015
Linha IDEA	40102 Sincron Regulagem profundidade Alumínio Rodízio 60 PU	CAVALETTI	22 e 23/07/2015
Linha IDEA	40102 Sincron Regulagem profundidade Alumínio braço ID Rodízio 60 nylon	CAVALETTI	22 e 23/07/2015
Linha IDEA	40102 Sincron Regulagem profundidade Alumínio braço ID Rodízio 60 PU	CAVALETTI	22 e 23/07/2015
Linha IDEA	40102 Sincron Regulagem profundidade Alumínio braço 3D Rodízio 60 nylon	CAVALETTI	22 e 23/07/2015
Linha IDEA	40102 Sincron Regulagem profundidade Alumínio braço 3D Rodízio 60 PU	CAVALETTI	22 e 23/07/2015
Linha IDEA	40106 SI braço Integrado	CAVALETTI	22 e 23/07/2015

Documento revisado em: Caxias do Sul, 23 de Maio de 2016.

## Atenção!

Este Certificado é para uso exclusivo em:

Fabrizio Liberali Campana  
Gerente de Operações  
SENAI RS CERTIFICAÇÃO  
Travessão Solferino, 501  
Bairro Cruzeiro – Caxias do Sul/RS

Loivo Luiz Bombana  
Diretor Comercial

SENAI RS CERTIFICAÇÃO

Certificado de Conformidade válido somente acompanhado das páginas de 01 a 09.

Página 9/9

Emissão: 24/06/2014

Validade: 24/10/2016



**CENTRO TECNOLÓGICO DO MOBILIÁRIO - CETEMO**

Av. Pres. Costa e Silva, 571  
CEP 95700-000 - Bento Gonçalves - RS - Brasil  
Fone: (54) 3449-3513 - Fax: (54) 3449-3513  
[laboratorio.cetemo@senairs.org.br](mailto:laboratorio.cetemo@senairs.org.br)

**LABORATÓRIO DE CONTROLE DE QUALIDADE**

RECEBIMENTO Nº: 329/15 de 19/03/2015

Proposta nº: 149/15

Interessados: Espumatec Inj. Pol. Ind. Com. Ltda.  
CNPJ: 93.628.188/0001-06 IE: 290206766  
Rua Honorato Bazei, 150  
95112-140 - Caxias do Sul - RS  
54 3209 6500 / 54 3209 6501



**DETERMINAÇÃO DA RESISTÊNCIA À TRAÇÃO EM ESPUMA DE POLIURETANO**

**1 - DESCRIÇÃO E IDENTIFICAÇÃO DA AMOSTRA:**

AMOSTRA 01: Espuma Flex Espumatec.

**2 - AMOSTRAGEM:**

A coleta, amostragem e identificação são de responsabilidade do cliente.

**3 - NATUREZA DO TRABALHO:**

A realização do ensaio visa determinar o desempenho das amostras de espuma flexível de poliuretano, realizado de acordo com normas descritas no item 4.3.

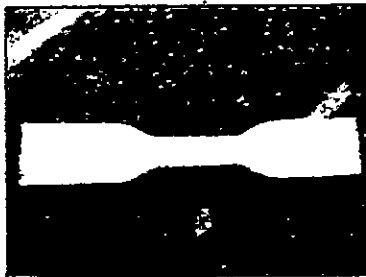

**4 - PROCEDIMENTO:**

**4.1 - PREPARAÇÃO DO CORPO-DE-PROVA:**

Os corpos de prova foram preparados pelo cliente.

**4.2 - CONDICIONAMENTO:**

As amostras foram condicionadas por 24h a temperatura de  $(23 \pm 2)^\circ\text{C}$  e  $(50 \pm 5)\%$  de umidade relativa do ar.

**4.3 - MÉTODO DE ENSAIO:**

O desenvolvimento do ensaio foi conforme a norma:

NBR 8515/03 - Espuma flexível de poliuretano - Determinação da resistência à tração (PRI 632/499 - 1ª Ed. Revisão 01).

Este documento só deve ser reproduzido por completo.

Página 1 de 2

MÁRIO FERRARI

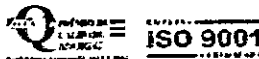

**AUTENTICAÇÃO**

Autentico o verso e anverso da presente fotocópia que é uma reprodução fiel do original que me foi apresentado, do qual sou fidedigno.

EM TESTEMUNHO DA VERDADE

Caxias do Sul, 07 de Junho de 2015 - 09:36:38

Dorvina Camargo de Almeida da Silva - Escrevente

E-mail: RS 7,20 + Selo digital: RS 1,60 - 0929.01.1290010.23195 - 23197

2º TABELIONATO DE CAXIAS DO SUL - Rua Itália, 110 - Fone: (54) 3525.7772 - E-mail: tabelionato@tmm.rs.br

**ATENÇÃO**

Este Certificado é para uso exclusivo em Processo Licitação do Município de São Pedro do Iguaçu, Pregão Presencial Nº 023/2016, Processo Nº 039/2016. Cliente: Comercial Terra Roxa Móveis Ltda.

CNPJ: 14.010.571/0001-11.

É vedado a utilização sem autorização da Cavalletti S.A. - Cadeiras Profissionais.



2º TABELIONATO  
Bel. Waldir Aliran Timm - Tabelião  
Rua Itália, 110 - Erechim - RS - Fone: (54) 3321.5772  
E-mail: tabelionato@tmm.rs.br

**AUTENTICAÇÃO**

Autentico a presente fotocópia por ser reprodução fiel de

fotocópia autenticada por outro Tabelião

Erechim, 1 de Junho de 2015 - 16:58:54 - 02995

E-mail: RS 4,10 + Selo digital: RS 1,40

0183.01.1600001.38802

Bel. Dorvina Camargo de Almeida da Silva - Escrevente  
E-mail: dorvina@tmm.rs.br

- Laboratório de Ensaio Acreditado pela Cgcre de acordo com a NBR ISO/IEC 17025 sob o número CRL - 0158.  
 - A Cgcre é signatária do Acordo de Reconhecimento Mútuo da ILAC (International Laboratory Accreditation Cooperation).  
 - A Cgcre é signatária do Acordo Bilateral de Reconhecimento Mútuo com a EA (European Cooperation Accreditation).  
 - A Cgcre é signatária do Acordo de Reconhecimento Mútuo da IAAC (Interamerican Accreditation Cooperation).

**5 - RESULTADOS:**

Ensaio realizado em 20/03/2015.

- Não foi informada pelo cliente a posição e orientação do sentido de crescimento da espuma.
- Os corpos-de-prova foram fornecidos com capa.

**5.1 - DETERMINAÇÃO DA RESISTÊNCIA À TRAÇÃO:**

AMOSTRA	TENSAO DE RUPTURA (kPa)	Incerteza de medição* (kPa)	ALONGAMENTO DE RUPTURA (%)	Incerteza de medição* (%)
01	208	17	110	6

\* A incerteza expandida relatada é baseada em uma incerteza padronizada combinada, multiplicada por um fator de abrangência k = 4,53, provendo um nível de confiança de aproximadamente 95,45 %.

**OBSERVAÇÃO:** Os resultados são válidos somente para o estado das amostras no momento do ensaio.

Bento Gonçalves, 23 de março de 2015.

*Jordana P*  
**JORDANA PASTORELLO PFEIFER**  
 Assistente de Laboratório  
 Laboratório de Controle de Qualidade  
 SENAI/CETEMO

*Carine D*  
**CARINE CAVALLETTI DALLE**  
 Gerente Técnica para ensaios físico-químicos  
 Laboratório de Controle de Qualidade  
 SENAI/CETEMO

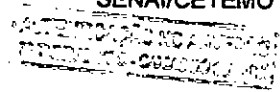

**ATENÇÃO**  
 Este Certificado é para uso exclusivo em Processo Licitação do Município de São Pedro do Iguaçu, Pregão Presencial Nº 023/2016, Processo Nº 039/2016. Cliente: Comercial Terra Roxa Móveis Ltda. CNPJ: 14.010.571/0001-11.  
 É vedado a utilização sem autorização da Cavaletti S.A - Cadeiras

**Este documento só deve ser reproduzido por completo.**

**2º TABELIONATO**  
 Bel. Weidir Akton Timm - Tabelião  
 Rua Itália, 110 - 99700-014 - Erechim - RS - Fone: (54) 3321.5772  
 E-mail: tabelionato@timm.net.br

**AUTENTICAÇÃO**  
 Autentico a presente fotocópia por ser reprodução fiel de fotocópia autenticada por outro tabelião.  
 Erechim, 1 de junho de 2016 7667964-02995  
 Emol: R\$ 4,10 + Selo digital R\$ 0,40  
 0183.01.1600001.38803

*[Assinatura]*

Bel. Weidir Akton Timm



**CENTRO TECNOLÓGICO DO MOBILIÁRIO - CETEMO**

Av. Pres. Costa e Silva, 571  
CEP 95700-000 - Bento Gonçalves - RS - Brasil  
Fone: (54) 3449-3513 - Fax: (54) 3449-3513  
[laboratorio.cetemo@senairs.org.br](mailto:laboratorio.cetemo@senairs.org.br)

**LABORATÓRIO DE CONTROLE DE QUALIDADE**

RECEBIMENTO Nº: 326/15 de 19/03/2015

Proposta nº: 149/15

Interessados: Espumatec Inj. Pol. Ind. Com. Ltda.  
CNPJ: 93.628.188/0001-06 IE: 290206766  
Rua Honorato Bazei, 150  
95112-140 - Caxias do Sul - RS  
54 3209 6500 / 54 3209 6501



**DETERMINAÇÃO DA RESISTÊNCIA À COMPRESSÃO EM ESPUMA DE POLIURETANO**

**1 - DESCRIÇÃO E IDENTIFICAÇÃO DA AMOSTRA:**

AMOSTRA 01: Espuma Flex Espumatec.

**2 - AMOSTRAGEM:**

A coleta, amostragem e identificação são de responsabilidade do cliente.

**3 - NATUREZA DO TRABALHO:**

A realização do ensaio visa determinar o desempenho das amostras de espuma flexível de poliuretano, realizado de acordo com normas descritas no item 4.3.



**4 - PROCEDIMENTO:**

**4.1 - PREPARAÇÃO DO CORPO-DE-PROVA:**

Os corpos de prova foram preparados pelo cliente.

**4.2 - CONDICIONAMENTO:**

As amostras foram condicionadas por 24h a temperatura de (23±2)°C e (50±5)% de umidade relativa do ar.

**4.3 - MÉTODO DE ENSAIO:**

O desenvolvimento do ensaio foi conforme a norma:

NBR 8910/03 - Espuma flexível de poliuretano - Determinação da resistência à compressão (PRI 632/471 - 1ª Ed. Revisão 02).

Este documento só deve ser reproduzido por completo.

Página 1 de 2

MÁRIO FERRARI

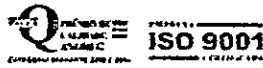

**AUTENTICAÇÃO**

Autêntico o verso e anverso da presente fotocópia que é uma reprodução fiel do original que me foi apresentado, do qual dou fé.

EM TESTEMUNHO DA VERDADE  
Caxias do Sul, 07 de Junho de 2015 - 09:36:38

Dorvina Camargo de Almeida da Silva - Escrivã  
Emol: R\$ 7,28 + Selo digital: R\$ 0,88 - 0129.01.1260010.23392 a 23993

2º TABELIONATO DE CAXIAS DO SUL - Rua Itália, 110 - Fone: (54) 3321-5772 - E-mail: [labelionato@tlimm.net.br](mailto:labelionato@tlimm.net.br)

**ATENÇÃO**

Este Certificado é para uso exclusivo em Processo Licitatório do Município de São Pedro do Iguaçu, Pregão Presencial Nº 023/2016, Processo Nº 039/2016. Cliente: Comercial Terra Roxa Móveis Ltda.  
CNPJ: 14.010.571/0001-11.

É vedado a utilização sem autorização da Civalletti S.A - Cadeiras Profissionais.



2º TABELIONATO  
Bel. Waldir Airton Timm - Tabelião  
Caxias do Sul - RS - Fone: (54) 3321-5772  
Rua Itália, 110 - Erechim - RS - Fone: (54) 3321-5772  
E-mail: [labelionato@tlimm.net.br](mailto:labelionato@tlimm.net.br)

**AUTENTICAÇÃO**

Autêntico a presente fotocópia, por ser reprodução fiel de

fotocópia autenticada por outro tabelião

Erechim, 1 de Junho de 2016 - 16:07:56

Emol: R\$ 4,10 + Selo digital: R\$ 0,40

0183.01.1600001.38604

1º TABELIONATO  
Bel. Waldir Airton Timm - Tabelião  
Caxias do Sul - RS - Fone: (54) 3321-5772  
E-mail: [labelionato@tlimm.net.br](mailto:labelionato@tlimm.net.br)

número CRL – 0158.  
 - A Cgcre é signatária do Acordo de Reconhecimento Mútuo da ILAC (International Laboratory Accreditation Cooperation).  
 - A Cgcre é signatária do Acordo Bilateral de Reconhecimento Mútuo com a EA (European Cooperation Accreditation).  
 - A Cgcre é signatária do Acordo de Reconhecimento Mútuo da IAAC (Interamerican Accreditation Cooperation).

**5 - RESULTADOS:**

Ensaio realizado no período de 19/03 a 20/03/2015.

- Não foi informada pelo cliente a posição e orientação do sentido de crescimento da espuma.
- Os corpos-de-prova foram fornecidos com capa.

**5.1 - DETERMINAÇÃO DA RESISTÊNCIA À COMPRESSÃO:**

AMOSTRA	Resistência a compressão a 50% (KPa)	Incerteza de medição* (KPa)	k
01	9,3	0,5	2

\* A incerteza expandida relatada é baseada em uma incerteza padronizada combinada, multiplicada por um fator de abrangência k, provendo um nível de confiança de aproximadamente 95,45 %.

**OBSERVAÇÃO:** Os resultados são válidos somente para o estado das amostras no momento do ensaio.

Bento Gonçalves, 23 de março de 2015.

*Jordana*  
**JORDANA PASTORELLO PFEIFER**  
 Assistente de Laboratório  
 Laboratório de Controle de Qualidade  
 SENAI/CETEMO

*Carine*  
**CARINE CAVALLETTI DALLE**  
 Gerente Técnica para ensaios físico-químicos  
 Laboratório de Controle de Qualidade  
 SENAI/CETEMO

**AUTENTICAÇÃO NO ANVERSO**  
 3º TABELIONATO - CAXAS DO SUL - RS

**ATENÇÃO**  
 Este Certificado é para uso exclusivo em Processo Licitatório do Município de São Pedro do Iguaçu, Pregão Presencial Nº 023/2016, Processo Nº 039/2016. Cliente: Comercial Terra Roxa Móveis Ltda.  
 CNPJ: 14.010.571/0001-11.

Este documento só deve ser reproduzido por completo.

**2º TABELIONATO**  
 Bel. Waldir Akton Timm - Tabelião  
 Rua Itália, 110 - 99700-014 - Erechim - RS - Fone: (54) 3321.5772  
 E-mail: tabelionato@timm.no.br

**AUTENTICAÇÃO**  
 Autêntico a presente fotocópia, por ser reprodução fiel de fotocópia autenticada por outro tabelião.  
 Erechim, 1 de junho de 2016, 667942-02995  
 Emol: R\$ 4,10 + Selo digital: R\$ 0,40  
 0183.01.1600001.38805

*Bel. Naiane Zapp*

**Bel. Naiane Zapp**  
 Tabelião  
 2º TABELIONATO - ERECHIM - RS

AUTENTICAÇÃO  
Autêntico o verso e anverso da presente fotocópia que é uma reprodução fiel do original que me foi apresentado, do qual dou fé.

EM TESTEMUNHO DA VERDADE

Caxias do Sul, 06 de julho de 2015 - 11:44:40

Dorvina Carli de Almeida da Silva - Escrevente

E-mail: RS 7,20 + Seto digital: RS 8,68 - 8129.01.1200010.22958a.2259

32 TABELIONATO DE CAXIAS DO SUL - Rua Pórtico Moderno, 2018 - Cep 95030-172 - Fone: (54) 3025.6773

RELATÓRIO DE ENSAIO N.º 849/15



CENTRO TECNOLÓGICO DO MOBILIÁRIO - CETEMO

Av. Pres. Costa e Silva, 571

CEP 95700-000 - Bento Gonçalves - RS - Brasil

Fone: (54) 3449-3513 - Fax: (54) 3449-3513

[laboratorio.cetemo@senairs.org.br](mailto:laboratorio.cetemo@senairs.org.br)

LABORATÓRIO DE CONTROLE DE QUALIDADE

RECEBIMENTO Nº: 849/15 de 25/06/2015

Proposta nº: 376/15

Interessados: Espumatec Inj. Pol. Ind. Com. Ltda.  
CNPJ: 93.628.188/0001-06 IE: 290206766  
Rua Honorato Bazei, 150  
95112-140 - Caxias do Sul - RS  
54 3209 6500 / 54 3209 6501



ENSAIOS EM ESPUMA DE POLIURETANO

1 - DESCRIÇÃO E IDENTIFICAÇÃO DA AMOSTRA:

AMOSTRA 01: PU H Espumatec.

2 - AMOSTRAGEM:

A coleta, amostragem e identificação são de responsabilidade do cliente.

3 - NATUREZA DO TRABALHO:

A realização do ensaio visa determinar o desempenho das amostras de espuma flexível de poliuretano, realizado de acordo com normas descritas no item 4.3.

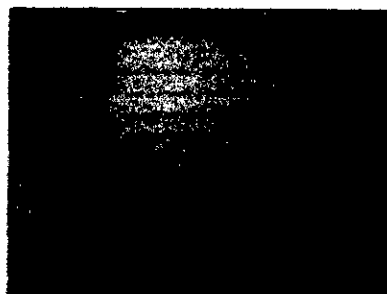

4 - PROCEDIMENTO:

4.1 - PREPARAÇÃO DO CORPO-DE-PROVA:

Os corpos de prova foram preparados pelo cliente.

4.2 - CONDICIONAMENTO:

As amostras foram condicionadas por 24h a temperatura de (23±2)°C e (50±5)% de umidade relativa do ar.

4.3 - MÉTODO DE ENSAIO:

O desenvolvimento dos ensaios foi conforme as normas:

- NBR 8537/15 - Espuma flexível de poliuretano - Determinação da densidade (PRI 632/425 - 5ª Ed. Revisão 00).
- NBR 8619/15 - Espuma flexível de poliuretano - Determinação da resiliência (PRI 632/494 - 1ª Ed. Revisão 02).
- NBR 8797/15 - Espuma flexível de poliuretano - Determinação da deformação permanente à compressão (PRI 632/470 - 1ª Ed. Revisão 05).



Este documento só deve ser reproduzido por computador

ATENÇÃO  
Este Certificado é para uso exclusivo em Processo Licitatório do Estado do Rio Grande do Sul, Pregão Presencial nº 029/2015, realizado em 02/07/2015, com o Edital nº 001/2015, emitido pela Comissão de Licitação do Estado do Rio Grande do Sul, sob o nº 001/2015. O vencedor é a empresa Comercial Terra Nova Móveis Ltda. CNPJ: 14.018.571/0001-11.  
É vedada a utilização sem autorização da Cavaletti S.A. - Cadeiras Profissionais.

Handwritten signature and initials



**RELATÓRIO DE ENSAIO Nº 849/15**

- Laboratório de Ensaio Acreditado pela Cgcre de acordo com a NBR ISO/IEC 17025 sob o número CRL – 0158.
- A Cgcre é signatária do Acordo de Reconhecimento Mútuo da ILAC (International Laboratory Accreditation Cooperation).
- A Cgcre é signatária do Acordo Bilateral de Reconhecimento Mútuo com a EA (European Cooperation Accreditation).
- A Cgcre é signatária do Acordo de Reconhecimento Mútuo da IAAC (Interamerican Accreditation Cooperation).

- NBR 9178/15 - Espuma flexível de poliuretano - Determinação das Características de Queima (PRI 632/446 – 3ª Ed. Revisão 04).  
ALTERAÇÃO DO MÉTODO:  
- A norma NBR 9178/15, no item 3.2, descreve capela de exaustão que deve ser pelo menos 20 vezes, mas não mais que 110 vezes maior que o volume da câmara de combustão. A capela utilizada tem um volume de 0,78 m³ (3,11 vezes maior).
- NBR 9176/03 - Espuma flexível de poliuretano - Determinação da força de indentação (PRI 632/469 – 1ª Ed. Revisão 06).
- NBR 9177/15 - Espuma flexível de poliuretano - Determinação da fadiga dinâmica (PRI 632/468 – 1ª Ed. Revisão 07).
- NBR 8516/15 - Espuma flexível de poliuretano - Determinação da resistência ao rasgamento (PRI 632/498 – 1ª Ed. Revisão 02).

**5 - RESULTADOS:**

Ensaio realizado no período de 29/06 a 03/07/2015.

Os corpos-de-prova foram fornecidos com capa.

**5.1 - DETERMINAÇÃO DA DENSIDADE:**

AMOSTRA	Densidade aparente (kg/m³)	Incerteza de medição* (kg/m³)	k
01	56	0,7	4,53

\*A incerteza expandida relatada é baseada em uma incerteza padronizada combinada, multiplicada por um fator de abrangência k, provendo um nível de confiança de aproximadamente 95,45 %.

**5.2 - DETERMINAÇÃO DA RESILIÊNCIA:**

AMOSTRA	Resiliência (%)	Incerteza de medição* (%)	k
01	50	4	2,02

\* A incerteza expandida relatada é baseada em uma incerteza padronizada combinada, multiplicada por um fator de abrangência k, provendo um nível de confiança de aproximadamente 95,45 %.

**5.3 - DETERMINAÇÃO DA DEFORMAÇÃO PERMANENTE À COMPRESSÃO:**

AMOSTRA	Deformação permanente a compressão 90% ** (%)	Incerteza de medição* (%)	k
01	24	12	4,53

\* A incerteza expandida relatada é baseada em uma incerteza padronizada combinada, multiplicada por um fator de abrangência k, provendo um nível de confiança de aproximadamente 95,45 %.

\*\* Condições de ensaio (22 horas – 68,5 °C e 4% UR).

Este documento só deve ser reproduzido por completo.

Página 2 de 4



2ª TABELIONATO  
Bel. Waldir Airton Timm - Tabelião  
Rua Itália, 110 - 99700-014 - Erechim - RS - Fone: (54) 3321.5772  
E-mail: tabelionato@tmm.net.br

**AUTENTICAÇÃO**

Autêntico verso e anverso da presente fotocópia, por ser reprodução fiel de fotocópia autenticada por outro tabelião.  
Erechim, 1 de junho de 2016. 667965-02995

Emol: R\$ 8,20 + Selo digital: R\$ 0,80  
0183.01.1600001.38808 a 38809

Bel. Natiane Zano  
2ª Tabelionato - Erechim - RS

ATENÇÃO  
Este documento foi emitido em Processo Licitação do Município de São Pedro do Iguaçu, Pregão Presencial Nº 023/2016, Processo Nº 039/2016. Cliente: Comercial Terra Roxa Móveis Ltda.  
CNPJ: 14.010.571/0001-11.  
É vedado a utilização sem autorização da Casafati S.A. - Cadeiras Profissionais.

CASAFATI S.A. - Cadeiras Profissionais

**AUTENTICAÇÃO**  
Autêntico o verso e anverso da presente fotocópia que é uma reprodução fiel do original que me foi apresentado, do qual sou eu.

EM TESTEMUNHO DA VERDADE  
Caxias do Sul, 06 de Junho de 2015 - 14:44:40  
Dorvina Camargo de Almeida da Silva - Escrevente  
E-mail: RS 7,28 + Selo digital: RS 6,60 - 0128.01.1290410.22860a 22861

32 TABELIONATO DE CAXIAS DO SUL - Rua Primeiro Março, 2173 - Cep 95020-172 - Fone: (54) 3025 6773

**RELATORIO DE ENSAIO Nº 849/15**  
- Laboratório de Ensaio Acreditado pela Cgcre de acordo com a NBR ISO/IEC 17025 sob o número CRL 0158.  
- A Cgcre é signatária do Acordo de Reconhecimento Mútuo da ILAC (International Laboratory Accreditation Cooperation).  
- A Cgcre é signatária do Acordo Bilateral de Reconhecimento Mútuo com a EA (European Cooperation Accreditation).  
- A Cgcre é signatária do Acordo de Reconhecimento Mútuo da IAAC (Interamerican Accreditation Cooperation).

**5.4 – DETERMINAÇÃO DAS CARACTERÍSTICAS DE QUEIMA:**

AMOSTRA	Velocidade de queima (mm/min)	Incerteza de medição* (mm/min)	k
01	44	21	4,53

\* A incerteza expandida relatada é baseada em uma incerteza padronizada combinada, multiplicada por um fator de abrangência k, provendo um nível de confiança de aproximadamente 95,45 %.

**5.5 – DETERMINAÇÃO DA FORÇA DE INDENTAÇÃO:**

AMOSTRA	25% (N)		40% (N)		65% (N)		Fator de conforto médio**
	Força de indentação	Incerteza de medição*	Força de indentação	Incerteza de medição*	Força de indentação	Incerteza de medição*	
01	121,8	11,1 <sup>1</sup>	181,7	12,8 <sup>2</sup>	399,0	32,8 <sup>3</sup>	3,3

\* A incerteza expandida é baseada em uma incerteza padronizada combinada, multiplicada por um fator de abrangência k<sup>1</sup> = 2,04, k<sup>2</sup> = 2,15 e k<sup>3</sup> = 3,31, provendo um nível de confiança de aproximadamente 95,45 %.

\*\* Para cada corpo-de-prova: Fator de conforto =  $\frac{\text{força de indentação a 65\%}}{\text{força de indentação a 25\%}}$

**5.6 – DETERMINAÇÃO DA FADIGA DINÂMICA (PERDA DA FORÇA DE INDENTAÇÃO):**

AMOSTRA	25% (%)		40% (%)		65% (%)		Perda de espessura (%)	Incerteza de medição*
	Perda de Força de indentação	Incerteza de medição*	Perda de Força de indentação	Incerteza de medição*	Perda de Força de indentação	Incerteza de medição*		
01	15,2	3,7 <sup>4</sup>	16,7	3,7 <sup>5</sup>	13,4	3,3 <sup>6</sup>	3,1	0,02 <sup>7</sup>

\* A incerteza expandida é baseada em uma incerteza padronizada combinada, multiplicada por um fator de abrangência k<sup>4</sup> = 2,32, k<sup>5</sup> = 2,32, k<sup>6</sup> = 2,20 e k<sup>7</sup> = 3, provendo um nível de confiança de aproximadamente 95,45 %.



*Handwritten signature and initials*

**ATENÇÃO**  
Este Certificado é para uso exclusivo em Processo Licitação do Município de São Pedro do Iguaçu, Pregão Presencial Nº 023/2016, Processo Nº 023/2016. Cliente: Comercial Terra Nova Móveis Ltda. CNPJ: 14.010.672/0001-11.  
É vedado a utilização sem autorização da Cavalletti S.A. - Cadeiras Profissionais.

### RELATORIO DE ENSAIO N° 849/15

- Laboratório de Ensaio Acreditado pela Cgcre de acordo com a NBR ISO/IEC 17025 sob o número CRL - 0158.
- A Cgcre é signatária do Acordo de Reconhecimento Mútuo da ILAC (International Laboratory Accreditation Cooperation).
- A Cgcre é signatária do Acordo Bilateral de Reconhecimento Mútuo com a EA (European Cooperation Accreditation).
- A Cgcre é signatária do Acordo de Reconhecimento Mútuo da IAAC (Interamerican Accreditation Cooperation).

#### 5.7 - DETERMINAÇÃO DA RESISTÊNCIA AO RASGAMENTO:

AMOSTRA	RESISTÊNCIA AO RASGAMENTO (N/m)	Incerteza de medição* (N/m)	k
01	1008,00	255,80	2,00

\* A incerteza expandida relatada é baseada em uma incerteza padronizada combinada, multiplicada por um fator de abrangência k, provendo um nível de confiança de aproximadamente 95,45 %.

**OBSERVAÇÃO:** Os resultados são válidos somente para o estado das amostras no momento do ensaio.

Bento Gonçalves, 03 de julho de 2015.

  
**CARINE CAVALLERI DALLÉ**  
Gerente Técnica para ensaios físico-químicos  
Laboratório de Controle de Qualidade  
SENAI/CETEMO

**AUTENTICAÇÃO NO ANVERSO**  
2º TABELIONATO - CARIAS DO SUL - RS



2º TABELIONATO  
Bel. Waldir Ailton Timm - Tabelião  
Rua Itália, 110 - 99700-014 - Erechim - RS - Fone: (54) 3321.5772  
E-mail: tabelionato@timm.net.br

#### AUTENTICAÇÃO

Autentico verso e anverso da presente fotocópia, por ser reprodução fiel de fotocópia autenticada por outro tabelião.  
Erechim, 1 de junho de 2015 687965/01995

Emol: R\$ 8,20 + Selo digital: R\$ 0,80  
0183.01.1600001.38806 a 38807

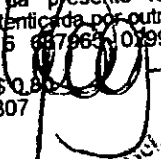
  
Bel. Nairane Zaro  
Erechim, 03 de julho de 2015  
2º TABELIONATO - ERCHIM - RS

#### ATENÇÃO

Este Certificado é para uso exclusivo em Processo Licitatório do Município de São Pedro do Iguaçu, Pregão Presencial Nº 023/2016, Processo Nº 039/2016. Cliente: Comercial Terra Rosa Móveis Ltda.  
CNPJ: 14.010.571/0001-11.  
É vedado a utilização sem autorização da Cavalletti S.A. - Cadeiras

Este documento só deve ser reproduzido por completo.

MÁRIO J. P. FERRARI  
**AUTENTICAÇÃO**  
 Autentico a presente fotocópia que é uma reprodução fiel do original que me foi apresentado, do qual se trata:  
 EM TESTEMUNHO DA VERDADE  
 Caxias do Sul, 06 de Junho de 2015 - 11:46:20  
 Dorvina Corrêa de Almeida da Silva - Escritora  
 Emot: R\$ 3,00 + Selo digital: R\$ 0,20 - 0128.01.12000122288  
 22 TABELIONATO DE CAXIAS DO SUL - Rua Pezard Machado, 2019 - Cep 95020-172 - Fone: (54) 3025.5713



Relatório de Ensaio nº QUIUL-255.452/1/14  
 Página: 1/3

**RELATÓRIO DE ENSAIO Nº QUIUL-255.452/1/14**  
**ESPUMA DE POLIURETANO**  
**ANÁLISE QUÍMICA**

**INTERESSADO: ESPUMATEC INJETADOS EM POLIURETANO IND. E COM. LTDA.**  
 Rua Honorato Bazzei, 150 – Distrito Industrial.  
 95112-140 – Caxias do Sul - RS  
 Ref: (73904)

**1. IDENTIFICAÇÃO DA(S) AMOSTRA(S)**

01 (Uma) Amostra de Espuma Moldada Flexível, identificada pelo interessado como: Poliuretano Moldado Flexível e recebida pelo laboratório em 25/11/2014.  
 Identificação Interna: L-0149786

**2. METODOLOGIA(S) UTILIZADA(S)**

- Procedimento Interno C-033-MEA
- Resolução Conama nº 267 de 14/09/2000
- Protocolo de Montreal

**3. EQUIPAMENTO(S)**

- Cromatógrafo Gasoso Agilent modelo 7890 A com Detector Espectrômetro de Massas
- Coluna - HP – 5MS 30m X 0,25mm X 0,25µm

**4. RESULTADOS OBTIDOS**

Parâmetro(s)	Resultado(s)	Resolução Conama Nº 267, de 14/09/2000	Protocolo de Montreal
CFC-11	Ausente	Ausência	Ausência
CFC-12	Ausente	Ausência	Ausência
CFC-113	Ausente	Ausência	Ausência
CFC-114	Ausente	Ausência	Ausência
CFC-115	Ausente	Ausência	Ausência
HALÓN 1211	Ausente	Ausência	Ausência
HALÓN 1301	Ausente	Ausência	Ausência
HALON 2402	Ausente	Ausência	Ausência
CFC-13	Ausente	Ausência	Ausência
CFC-111	Ausente	Ausência	Ausência
CFC-112	Ausente	Ausência	Ausência
CFC-211	Ausente	Ausência	Ausência
CFC-212	Ausente	Ausência	Ausência
CFC-213	Ausente	Ausência	Ausência

Os resultados apresentados no presente documento referem-se exclusivamente à(s) amostra(s) ensaiada(s).  
 A reprodução deste documento somente poderá ser feita na íntegra e sua utilização para fins promocionais depende da aprovação prévia.

**ATENÇÃO**  
 Este Certificado é para uso exclusivo em Processo Licitação do Município de São Pedro do Iguaçu, Pregão Presencial nº 023/2016, Processo nº 039/2016. Cliente: Comercial Terra Roxa Móveis Ltda. CNPJ: 14.010.571/2001-11. É vedado a utilização sem autorização da Cavalletti S.A. - Cadeiras Profissionais, S.A.

Autentico a presente fotocópia por ser reprodução fiel de fotocópia autenticada por outro tabelião.  
 Erechim, 1 de Junho de 2016 06/06/2016  
 Emot: R\$ 4,10 + Selo digital: R\$ 0,40  
 0183.01.1600001.38797

**AUTENTICAÇÃO**

2º TABELIONATO  
 Bel. Weidir Airon Timm - Tabelião  
 Rua Itellia, 110 - Erechim - RS - Fone: (54) 3321.5772  
 E-mail: tabelionato@tiumm.net.br

Bel. Natália Zago  
 Tabelião  
 Erechim - RS

24 TABELIONATO DE CAMPINAS  
 Rua Quinco, 111 - S.P. - CEP 05006-970 - FONE: (19) 3321.5772  
 Rua M. B. de S. - Campinas - Santos - São José dos Campos  
 www.falcao.com.br - www.falcao.com.br

**AUTENTICAÇÃO**  
 Autentico a presente fotocópia que é uma reprodução fiel do original que me foi apresentado, do que dou fé.

EM TESTEMUNHO DA VERDADE  
 Caxias do Sul, 06 de Junho de 2015 - 11:46:20  
 Dorvina Camargo de Almeida da Silva - Escrevente  
 E-mail: RS 3,80 + Selo digital: RS 0,30 - 072501.123001020000

2º TABELIONATO DE CAXIAS DO SUL - Rua Pinheiro Machado, 2018 - Cep 95020-172 - Fone: (54) 3025.6773



CFC-214	Ausente	Ausência	Ausência
CFC-215	Ausente	Ausência	Ausência
CFC-216	Ausente	Ausência	Ausência
CFC-217	Ausente	Ausência	Ausência
TETRACLORETO DE CARBONO	Ausente	Ausência	Ausência
CLORETO DE METILENO	Ausente	Ausência	Ausência
HCFC-21	Ausente	Ausência	---
HCFC-22	Ausente	Ausência	---
HCFC-31	Ausente	Ausência	---
HCFC-121	Ausente	Ausência	---
HCFC-122	Ausente	Ausência	---
HCFC-123	Ausente	Ausência	---
HCFC-124	Ausente	Ausência	---
HCFC-131	Ausente	Ausência	---
HCFC-132	Ausente	Ausência	---
HCFC-133	Ausente	Ausência	---
HCFC-141	Ausente	Ausência	---
HCFC-141b	Ausente	Ausência	---
HCFC-142	Ausente	Ausência	---
HCFC-142b	Ausente	Ausência	---
HCFC-151	Ausente	Ausência	---
HCFC-221	Ausente	Ausência	---
HCFC-222	Ausente	Ausência	---
HCFC-223	Ausente	Ausência	---
HCFC-225	Ausente	Ausência	---
HCFC-225ca	Ausente	Ausência	---
HCFC-225cb	Ausente	Ausência	---
HCFC-226	Ausente	Ausência	---
HCFC-231	Ausente	Ausência	---
HCFC-232	Ausente	Ausência	---
HCFC-233	Ausente	Ausência	---
HCFC-234	Ausente	Ausência	---
HCFC-235	Ausente	Ausência	---
HCFC-241	Ausente	Ausência	---
HCFC-242	Ausente	Ausência	---

**AUTENTICAÇÃO**  
 Autentico a presente fotocópia, por ser reprodução fiel de fotocópia autenticada por outro tabelião.  
 Erechim, 1 de Junho de 2015 - 16:59:52 - 03155  
 E-mail: RS 4,10 + Selo digital: RS 0,40 - 0183.01.1600001.38798

2º TABELIONATO Tabelião Bel. Waldir Alirton Timm - Erechim - RS - Fone: (54) 3321.8772  
 Rua Itália, 110 - Erechim - RS - E-mail: tabeliao@timm.net.br

Bel. Naiane Zago  
 Tabelião Autorizada  
 Erechim - RS

Os resultados apresentados no presente documento referem-se exclusivamente à(s) amostra(s) ensaiada(s).  
 A reprodução deste documento somente poderá ser feita na íntegra e sua utilização para fins promocionais depende de aprovação prévia.

**ATENÇÃO**  
 Este Certificado é para uso exclusivo em Processo Licitatório do Município de São Pedro do Iguaçu, Pregão Presencial Nº 023/2015, Processo Nº 039/2016. Cliente: Comercial Terra Roxa Móveis Ltda., CNPJ: 14.010.571/0001-11.  
 É vedada a utilização sem autorização da Cavatelli S.A. - Cadeiras Planejadas S. de 71, 37.

MÁRIO FERRARI  
**AUTENTICAÇÃO**  
 Autêntico a presente fotocópia que é uma reprodução fiel do original que me foi apresentado, do que consta.  
 EM TESTEMUNHO DA VERDADE  
 Caxias do Sul, 06 de Julho de 2015 - 11:46:20  
 Dorvina Camargo de Almeida da Silva - Escrevente  
 Emot: R\$ 3,80 + Selo digital: R\$ 0,30 - 079274.120030.2298  
 32 TABELIONATO DE CAXIAS DO SUL - Rua Pinheiro Machado, 2018 - Cep 95020-172 - Fone: (54) 3025.2773



Relatório de Ensaio nº QUI/L-255.452/1/14  
 Página: 3/3

HCFC-243	Ausente	Ausência	---
HCFC-244	Ausente	Ausência	---
HCFC-251	Ausente	Ausência	---
HCFC-252	Ausente	Ausência	---
HCFC-253	Ausente	Ausência	---
HCFC-261	Ausente	Ausência	---
HCFC-262	Ausente	Ausência	---
HCFC-271	Ausente	Ausência	---
HBFC-22B1	Ausente	Ausência	---

**5. CONCLUSÃO:**

A amostra analisada atende as especificações da Resolução Conama nº 267, de 14/09/2000 Anexos A, B e C e o Protocolo de Montreal Anexos A e B para os parâmetros determinados.

**6. DATA DO(S) ENSAIO(S)**

Ensaio realizado no período de 25/11/2014 a 22/12/2014.

São Paulo, 23 de Dezembro de 2014.

L.A. FALCÃO BAUER LTDA  
 Centro Tecnológico de Controle da Qualidade

*Fernando Fumio Ichikawa*

FERNANDO FUMIO ICHIKAWA  
 COORDENADOR DE LABORATÓRIO  
 CRQ nº 04256155

FFI

L.A. FALCÃO BAUER LTDA  
 Centro Tecnológico de Controle da Qualidade

*Alexandre Antonio Ferreira*

ALEXANDRE ANTONIO FERREIRA  
 GERENTE TÉCNICO  
 CBO nº 04245849



2º TABELIONATO  
 Bel. Waldir Airton Timm - Tabelião  
 Rua Itália, 110 - 99700-014 - Erechim - RS - Fone: (54) 3321.5772  
 E-mail: tabelaionato@timm.not.br

**AUTENTICAÇÃO**  
 Autêntico a presente fotocópia, por ser reprodução fiel de fotocópia autenticada por outro tabelião.  
 Erechim, 1 de junho de 2016 - 16:57:56 - 03155  
 Emot: R\$ 4,10 + Selo digital: R\$ 0,30  
 0183.01.1600001.38799

*Bel. Waldir Airton Timm*  
 Tabelião

Os resultados apresentados no presente documento referem-se exclusivamente à(s) amostra(s) ensaiada(s).  
 A reprodução deste documento somente poderá ser feita na íntegra e sua utilização para fins promocionais depende da aprovação prévia.

SÃO PAULO: Rua Adribas, 111 - S.P. - CEP 06038-070 - FONE: (11) 3333.3333  
 CAMPINAS: Rua Beltrão - Campinas - Santos - São José dos Campos  
 www.la.falcobauer.com.br - e-mail: lafalcobauer@lfb.com.br

**ATENÇÃO**  
 Este Certificado é para uso exclusivo em Processo Licitação do Município de São Pedro do Iguaçu - Pregão Presencial Nº 023/2016 - Processo Nº 039/2016. Cliente: Comercial Terra Roca Móveis Ltda.  
 CNPJ: 14.010.571/0001-11 - 03155  
 É vedada a utilização sem autorização da Covatelli S.A - Cadeiras Profissional.

Laboratório de Análises Químicas/ CMQ IPT



## RELATÓRIO DE ENSAIO Nº 1 065 838-203

**CLIENTE: Cavaletti S/A Cadeiras Profissionais**  
**CNPJ: 88.709.621/0001-90**  
**Rua Dr. Hiran Sampaio, 550 - Distrito Industrial**  
**99700-000 – Erechim – RS**

**NATUREZA DO TRABALHO: Análise química qualitativa**

**REFERÊNCIA: E-mail de 12.11.2014**  
**Orçamento CMQ/LAQ Nº 113864/14 de 13.11.2014**  
**Aprovação: e-mail de 13.11.2014**

### 1 MATERIAL

Foi fornecida pelo cliente em 17.11.2014 uma peça de espuma, medindo (21 x 14 x 4)cm, com a identificação: "espuma de poliuretano moldada/injetada de poliuretano para aplicação em assento e encosto de móveis para escritório; fornecedor Espumatec". Este material foi identificado no laboratório como LAQ 10545-14.

**Nota:** A coleta/amostragem dos materiais foi realizada sob responsabilidade do cliente.

### 2 MÉTODO UTILIZADO

Análise qualitativa de compostos orgânicos por cromatografia em fase gasosa acoplada a espectrometria de massas (Procedimento CMQ-LAQ-PE-QO-003 - Rev. 11 de 03.07.2013).

Equipamentos:

— Cromatógrafo a gás acoplado ao espectrômetro de massas (GCMS-2010S) marca Shimadzu, modelo GCMS-QP2010S.

**Nota:** A análise foi realizada no período de 18.11.2014 a 25.11.2014.

### 3 RESULTADO

A análise do material, quando aquecido a 90°C por 30 minutos, utilizando a técnica de monitoramento de íons específicos, não revelou a presença de compostos constituídos por clorofluorcarbono (CFC).

**Nota:** Nesta análise foram monitorados os compostos apresentados no Anexo A e B do Protocolo de Montreal e do Conama N°267: CFC-11; CFC-12; CFC-113; CFC-114; CFC-115; CFC-13; CFC-111; CFC-112; CFC-211 a CFC-218, CFC-140a, Halon 1211, Halon 1301, Halon 2402 e ainda CTC (tetracloreto de carbono).



2º TABELIONATO  
Bel. Waldir Alton Timm - Tabelião  
Rua Itália, 110 - 99700-014 - Erechim - RS - Fone: (54) 3321.5772  
E-mail: tabelionato@timm.net.br



#### AUTENTICAÇÃO

Autentico a presente fotocópia, por ser reprodução fiel do original,  
extraída neste Tabelionato,  
Erechim, 1 de junho de 2016, 667343-92995  
Emol: R\$ 4,10 + Selo digital: R\$ 0,40  
0183.01.1600001.38800

B. N. Zago  
Tabelião  
Erechim - RS

Almeida Prado, 332 - Butantã  
São Paulo - SP - 05508-901  
3537-4000 - Fone: 11 3767-4002 - ipt@ipta

ATENÇÃO  
Este Certificado é para uso exclusivo em Processo Licitatório do  
Município de São Pedro do Iguaçu, Pregão Presencial Nº 023/2016,  
Processo Nº 039/2016. Cliente: Comercial Terra Roxa Móveis Ltda.  
CNPJ: 14.010.571/0001-11.  
É vedado a utilização sem autorização da Cavaletti S.A - Cadeiras  
Profissionais.



Laboratório de Análises Químicas/ CMQ/ IPT  
Laboratório de Ensaio acreditado pela Cgcre de acordo com a ABNT NBR ISO/IEC 17025, sob o número 0249.

#### 4 EQUIPE TÉCNICA

Técnico Fernando Pugliesi - BK

Este relatório só poderá ser reproduzido por inteiro e com a aprovação escrita do cliente.

São Paulo, 18 de dezembro de 2014.

CENTRO DE QUÍMICA E MANUFATURADOS  
Laboratório de Análises Químicas

CENTRO DE QUÍMICA E MANUFATURADOS  
Laboratório de Análises Químicas

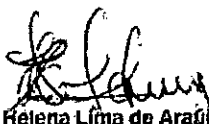
  
Eng. Quím. Helena Lima de Araújo Glória  
Supervisora do Ensaio  
CRQ nº 04354770 - RE nº 8731

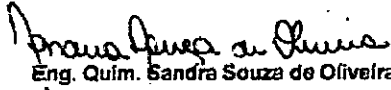
  
Eng. Quím. Sandra Souza de Oliveira  
Responsável pelo Laboratório  
CRQ nº 04300204 - RE nº 08620



2º TABELIONATO  
Bel. Waldir Ailton Tamm - Tabellão  
Rua Itália, 110 - 99700-014 - Erechim - RS - Fone: (54) 3321.5772  
E-mail: tabelionato@tamm.net.br



#### AUTENTICAÇÃO

Autentico a presente fotocópia, por ser reprodução fiel do original,  
extraída neste Tabelionato.

Erechim, 1 de junho de 2016. 667963-02995  
Emol: R\$ 4,10 + Selo digital: R\$ 0,40  
0183.01.1600001.38801

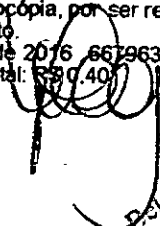
  
Neliane Zago  
Escrivã Municipal  
2º TABELIONATO - ERCHIM - RS



#### ATENÇÃO

Este Certificado é para uso exclusivo em Processo Licitatório do  
Município de São Pedro do Iguaçu, Pregão Presencial Nº 023/2016,  
Processo Nº 039/2016. Cliente: Comercial Terra Roxa Móveis Ltda.  
CNPJ: 14.010.571/0001-11.

É vedado a utilização sem autorização da Cavaletti S.A - Cadeiras  
Profissionais.

Os estudos aqui apresentados são de caráter técnico e não se constituem em  
Este documento não dá direito ao uso da marca IPT, para qualquer fim.

A impressão deste documento só poderá ser feita integralmente sem alteração de conteúdo.

Av. prof. Almeida Prado, 532 - Butantã  
São Paulo, SP - 05508-901

Tel. 11 3767-4000 - Fax 11 3767-4003 - ipt@ipt.br

www.ipt.br

RELATORIO DE ENSAIO N.º 1161/14

**CENTRO TECNOLÓGICO DO MOBILIÁRIO - CETEMO**

Av. Pres. Costa e Silva, 571  
CEP 95700-000 - Bento Gonçalves - RS - Brasil  
Fone: (54) 3449-3513 - Fax: (54) 3449-3513

[www.cetemo.org.br](http://www.cetemo.org.br)

**LABORATÓRIO DE CONTROLE DE QUALIDADE**

RECEBIMENTO N.º: 1161/14 de 02/10/2014

Proposta n.º: 511/14

Interessados: Espumatec Inj. Pol. Ind. Com. Ltda.  
CNPJ: 93.628.188/0001-06 IE: 290206766  
Rua Honorato Bazei, 150  
95112-140 - Caxias do Sul - RS  
54 3209 6500 / 54 3209 6501

**ENSAIOS EM ESPUMA DE POLIURETANO**

**1 - DESCRIÇÃO E IDENTIFICAÇÃO DA AMOSTRA:**

AMOSTRA 01: Espuma de PU Flexível.

AMOSTRA 02: Espuma de PU Flexível.

AMOSTRA 03: Espuma de PU Flexível.

**2 - AMOSTRAGEM:**

A coleta, amostragem e identificação são de responsabilidade do cliente.

**3 - NATUREZA DO TRABALHO:**

A realização do ensaio visa determinar o desempenho das amostras de espuma flexível de poliuretano, realizado de acordo com normas descritas no item 4.3.

**4 - PROCEDIMENTO:**

**4.1 - PREPARAÇÃO DO CORPO-DE-PROVA:**

Os corpos de prova foram preparados pelo cliente.

**4.2 - CONDICIONAMENTO:**

As amostras foram condicionadas por 24h a temperatura de  $(23 \pm 2)^\circ\text{C}$  e  $(50 \pm 5)\%$  de umidade relativa do ar.

**4.3 - MÉTODO DE ENSAIO:**

O desenvolvimento dos ensaios foi conforme as normas:

ABR 14961/07 - Espuma flexível de poliuretano - Determinação do teor de cinzas  
(PRI 632/493 - 1ª Ed. Revisão 02).

Este documento só deve ser reproduzido por profissionais  
Página 1 de 2

ATENÇÃO:  
Este Certificado é para uso exclusivo em Processo Licitação do  
Município de São Pedro do Iguaçu, Pregão Presencial Nº 023/2016,  
Processo Nº 039/2016. Cliente: Comercial Terra Roxa Móveis Ltda.  
CNPJ: 14.020.574/0004-44  
Evite a emissão sem autorização da Cavaletti S.A. - Cadeiras  
Profissionais.



AUTENTICAÇÃO NO LEGISLAÇÃO  
ERECIM - CAXIAS DO SUL - RS

QHM

**RELATORIO DE ENSAIO Nº 1161/14**

- Laboratório de Ensaio Acreditado pela Cgcre de acordo com a NBR ISO/IEC 17025 sob o número CRL - 0158;
- A Cgcre é signatária do Acordo de Reconhecimento Mútuo da ILAC (International Laboratory Accreditation Cooperation);
- A Cgcre é signatária do Acordo Bilateral de Reconhecimento Mútuo com a EA (European Cooperation Accreditation);
- A Cgcre é signatária do Acordo de Reconhecimento Mútuo da IAAC (Interamerican Accreditation Cooperation).

**5 - RESULTADOS:**

Ensaio realizado no período de 03/10 a 07/10/2014.

**5.1 - DETERMINAÇÃO DO TEOR DE CINZAS:**

AMOSTRA	TEOR DE CINZAS (%)	Incerteza de medição (%) *
01	0,07	0,004
02	0,19	0,004
03	0,13	0,004

\* A incerteza expandida relatada é baseada em uma incerteza padronizada combinada, multiplicada por um fator de abrangência k = 2,00, provendo um nível de confiança de aproximadamente 95,45 %.

**OBSERVAÇÃO: Os resultados são válidos somente para o estado das amostras no momento do ensaio.**

Bento Gonçalves, 07 de outubro de 2014.

*Carine Cavalleri Dalle*  
**CARINE CAVALLERI DALLE**  
 Gerente Técnica para ensaios físico-químicos  
 Laboratório de Controle de Qualidade  
 SENAI/CETEMO

**MÁRIO FERRARI**

**ISO 9001**

**AUTENTICAÇÃO**  
 Autentico o verso e anverso da presente cópia reprográfica, não extraída nestas notas, conforme o original a mim apresentado, do que dou fé.  
 EM TESTEMUNHO DA VERDADE  
 Caxias do Sul, 18 de maio de 2015 - 10:29:11  
 Carleine Zanotti - Escrevente  
 Enrol: R\$ 7,20 + Selo digital: R\$ 0,60 - 0129.01.120000000073 a 00974

39 TABELIGNATO DE CAXIAS DO SUL - Rua Pedro de Faria, 2018 - Cep 95020-900 - Fone: (54) 3025.6773

**2º TABELIGNATO**  
 Bel. Waldir Alirton Timm - Tabelião  
 Rua Itália, 110 - 98700-014 - Erechim - RS - Fone: (54) 3321.5772  
 E-mail: tabelionato@timm.net.br

**AUTENTICAÇÃO**  
 Autentico verso e anverso da presente fotocópia, por ser reprodução fiel de fotocópia autenticada por outro tabelião.  
 Erechim, 1 de junho de 2016 08:59:58  
 Enrol: R\$ 8,20 + Selo digital: R\$ 0,60  
 0183.01.1600001.38610 a 38811

*Caroline Zanotti*

**ATENÇÃO**  
 Este Certificado é para uso exclusivo em Processo Licitatório do Município de São Pedro do Iguape, Pregão Presencial Nº 023/2016, Processo Nº 039/2016. Cliente: Comercial Terra Roxa Móveis Ltda.  
 CNPJ: 14.010.571/0001-11.

**Este documento só deve ser reproduzido por completo.**

**PREFEITURA DO MUNICÍPIO DE PATO BRAGADO**  
**COMISSÃO PERMANENTE DE LICITAÇÕES**  
**COMERCIAL TERRA ROXA MOVEIS LTDA-EPP**  
**CNPJ: 14.010.571/0001-11**  
**PREGÃO, NA FORMA PRESENCIAL N.º 113/2016**  
**DATA DE ABERTURA: 18/08/2016 - HORÁRIO: 9h10MIN**  
**ENVELOPE N.º 01 - " P R O P O S T A "**

**PREFEITURA DO MUNICÍPIO DE PATO BRAGADO**  
**PROTÓCOLO GERAL**

Protocolo Nº: 1639

Data: 18 / 08 / 16

HS: m/valor 08:51

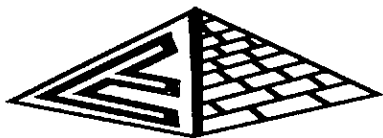

# EQUIMMAQ

**LORENZI & TONEZER LTDA.**  
AVENIDA MARIPIÁ, 670 - FONE: (045) 284-1354  
MARECHAL CÂNDIDO RONDON - PR 85.960-000

**ANEXO VIII  
PROPOSTA  
DE PREÇOS**

Lorenzi & Tonezer  
CNPJ: 80.578.230/0001-71  
Avenida Maripá, 670 – Centro – Marechal Cândido Rondon  
Telefone: (45)3284-1354

Marechal Candido Rondon

16 de Agosto de 2016.

À Comissão de Licitação  
Ref.: Pregão Presencial n.º 113/2016

Prezados Senhores:

Apresentamos e submetemos à apreciação de Vossas Senhorias nossa proposta de preços relativa ao fornecimento de mobiliário nos termos do Objeto da Licitação, modalidade Pregão n.º 113/2016, conforme relacionado abaixo:

ITEM	QTDE	DESCRIÇÃO	TETO MÁXIMO UNITÁRIO	TOTAL
01	04	Roupeiro em aço na cor cinza, modelo c/ 08 portas, sendo devidamente montado e soldado em estrutura única (monobloco), as portas são montadas no sentido em que fiquem 04 sobrepostas e duas fileiras no sentido horizontal, confeccionados em chapa de aço "26" (0,45mm). Constituídos por 08 portas; as mesmas são constituídas por 02 venezianas com aberturas no sentido horizontal para arejamento e possuir pitão para cadeado; o mesmo não contem ondulações, ressaltos, rebarbas ou imperfeições no acabamento; possuir tratamento contra oxidação com fosfato de zinco, com secagem em estufa, pintura pelo processo eletrostático de pintura a pó, consolidando a superfície do produto com 50 micra de espessura de tinta, no mínimo, dobradiças externa com abertura de 135°, pés removíveis e niveladores em polietileno, dimensões: altura: 2000 mm largura: 630 mm profundidade: 400 mm. Marca Lunasa.	R\$665,00	R\$2.660,00

**80.578.230/0001-71**

**LORENZI E TONEZER LTDA. - ME**

Av. Maripá, 670  
Centro - 85.960-000  
Marechal Cândido Rondon - PR

*Handwritten signatures and initials:*  
Lorenzi  
23

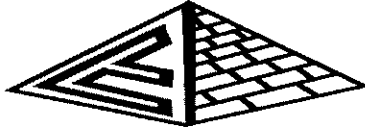

# EQUIMMAQ

**LORENZI & TONEZER LTDA.**  
AVENIDA MARIPÁ, 670 - FONE: (045) 284-1354  
MARECHAL CÂNDIDO RONDON - PR 85.960-000

02	12	<p>Cadeira PRESIDENTE com capa nas costas em polipropileno, giratória de diálogo constituída de assento e encosto unidos por meio de uma lâmina de aço, fixada na madeira do assento e na superfície interna do encosto por parafusos, sua base é composta por uma plataforma, coluna a gás, TCP (capa para proteção do pistão) e base com cinco (05) rodízios, estrutura de sustentação do assento e encosto é constituída de um mecanismo modelo relaxita, fixando ao assento por quatro (04) parafusos 1/4x7/8" sextavados, o encosto é fixado à lâmina por quatro (04) parafusos 1/4x3/4", o mecanismo é acoplado ao pistão modelo gás juntamente encaixado a base de cinco (05) pernas e cinco (05) rodízios, o diâmetro ocupado pela base é de Ø650 mm de circunferência, dimensões aproximadas de 650mm de profundidade e 570mm de largura e possui um conjunto de apoia braços fixos, o assento consiste em uma estrutura de madeira com dezesseis (16) porcas garra de rosca 1/4" fixadas nela, com dimensões de 480mm de largura, 455mm de profundidade e 65mm de espessura com cantos arredondados e espuma injetada, com costura, com densidade de 45 e 50 milímetros de altura e de forma levemente adaptada ao corpo, altura do assento até o chão é regulável variando de 470 à 580mm, encosto consiste em uma estrutura em madeira de 12mm de espessura de forma levemente adaptada ao corpo, com dimensões de 460mm de largura por 620mm de altura com espessura de 60mm com cantos arredondados e espuma injetada, com costura, com densidade de 45 e 50mm de espessura e este é fixado à lâmina na parte inferior do encosto que se une ao assento, o mecanismo é feito em chapa de aço 1010/1020 de espessura 2.65mm, fosfatada pintada com tinta epóxi pó. Dotada de alavanca plástica para acionamento da coluna a gás para regulagem de altura do assento, além de travamento e liberação do reclinação simultâneo de assento e encosto, a tensão desse reclinação é ajustável por meio de uma manopla que quando girada aumenta ou diminui a pressão sobre a mola que regula o movimento, base penta pé, (aranha com cinco pernas) é fabricada em chapa 1010/1020 e espessura 1,50mm, conformada na ponta do tubo para encaixe do pino "euro" e por isso não precisa de ponteira para fixar o rodízio, aumentando assim a vida útil do conjunto, cobrindo toda essa estrutura possui uma carenagem injetada e moldada como acabamento, com apresentação de laudo técnico da ABNT. Marca Plaxmetal.</p>	R\$475,00	R\$5.700,00
----	----	--	-----------	-------------

80.578.230/0001-71

**LORENZI E TONEZER LTDA. - ME**

Av. Maripá, 670  
Centro - 85.960-000  
Marechal Cândido Rondon - PR

*EMU*

*[Handwritten signature]*



# EQUIMMAQ

**LORENZI & TONEZER LTDA.**

AVENIDA MARIPÁ, 670 - FONE: (045) 284-1354  
MARECHAL CÂNDIDO RONDON - PR 85.960-000

04	01	Mesa de reunião modelo retangular, tampo produzido em MDP 25mm, painel frontal em MDP 15mm, 01 par de pés de ferro composta por união de tubos retangulares 20x40mm, aço carbono 1010/1020 com espessura de chapa 16 (1.50mm) contendo 02 sapatas niveladoras 5/16X2", acabamento em ambas as faces revestidas em melamínico termo fundido à baixa pressão (BP) TX e laterais revestidas em fitas PVC da mesma cor, fixação do tampo na estrutura por meio parafusos modelo PA FI PN PH 5,0 X 40 PS BC, fixação do painel por parafusos PA MO SO 13 DS 7 X 60 PS BC. Dimensões: 2000x1200x740mm (largura x profundidade x altura). <b>Marca Lunasa</b>	R\$ 810,00	R\$810,00
05	08	Mesa estação de trabalho, tampo inteiriço confeccionado em aglomerado de madeira de baixa densidade termoestabilizado, com espessura mínima de 25 mm, corte "c", revestido em ambas as faces com laminado melamínico texturizado de baixa pressão na cor bege, medidas 1400x1200x600x740x25mm, dotado também por um gaveteiro fixo contendo 02 gavetas, com fechamento lateral e simultâneo das gavetas, deslizamento através de corredeiras de aço, medidas externas 210x362x395mm, bordas do tampo encabeçadas em fita de poliestireno de espessura de 1,0 mm e na parte frontal de alcance do usuário, acabamento através de perfil maciço 26,0mm, c/aba na cor do tampo, coladas pelo processo hot melt., a fixação do tampo à estrutura deve ser feita através de parafusos rosqueáveis, painel frontal confeccionados em aglomerado de madeira de baixa densidade termoestabilizado, com espessura mínima de 15 mm, revestido em ambas as faces em laminado melamínico de baixa pressão cor do tampo, a fixação do painel à estrutura deve ser feita através de quatro parafusos rosqueáveis (sendo 02 de cada lado dos painéis), estruturas laterais formadas por tubos e chapas metálicas com a base superior em tubo de aço-carbono, a base inferior em chapa de aço modelo canoa, dispensando desta forma o uso de ponteiras de pvc, com espessura mínima de 1,5 mm, a coluna de sustentação deve ser espessura mínima de 0,6 mm, sendo lisa na parte externa com estampo perfurado em toda a sua área, e na parte interna removível, possibilitando a passagem de cabos por duto vertical interno do solo até o tampo. Acabamento com sapatas niveladoras em nylon, cuja função será contornar eventuais desníveis de piso. <b>Marca Lunasa</b>	R\$ 725,00	R\$5.800,00

80.578.230/0001-74

LORENZI E TONEZER LTDA. - ME

Av. Maripá, 670  
Centro 85.960-000  
Marechal Cândido Rondon - PR





# EQUIMMAQ

**LORENZI & TONEZER LTDA.**  
AVENIDA MARIPÁ, 670 - FONE: (045) 284-1354  
MARECHAL CÂNDIDO RONDON - PR 85.960-000

06	10	Mesa Reta, tampo produzido em MDP mciço25mm, painel frontal em MDP 15mm, 01 par de pés de ferro composta por união de tubos retangulares 20x40mm, aço carbono 1010/1020 com espessura de chapa 16 (1.50mm) contendo 02 sapatas niveladoras 5/16X2", acabamento em ambas as faces revestidas em melamínico termo fundido à baixa pressão (BP) TX e laterais revestidas em fitas PVC da mesma cor, fixação do tampo na estrutura por meio de minifix, fixação do painel por parafusos 1/4X2" e porca cilíndrica 12X12X1/4, medidas: 1600x700x740mm (largura x profundidade x altura), com 03 gavetas, com correções de aço com fechamento lateral e simultâneo das gavetas, medidas externas 300x362x459mm. <b>Marca Lunasa</b>	R\$ 513,00	R\$5.130,00
<b>VALOR GLOBAL:</b>		<b>Vinte Mil e Cem Reais</b>	<b>R\$20.100,00</b>	

O prazo de validade da proposta de preços é de 60 (Sessenta) dias corridos.

Prazo de entrega: 15 Dias

Condições de Pagamento: 30 Dias

Dados bancários: Banco do Brasil Agência 0598-1 Conta Corrente 34862-7 – Lorenzi e Tonezer LTDA.

Garantia dos Produtos: 1 Ano

Declaramos que, em nossos preços, estão incluídos todos os custos diretos e indiretos para a perfeita entrega do objeto desta licitação, tais como materiais, aparelhos, equipamentos e outros fornecimentos pertinentes, mão de obra, encargos sociais, administração, lucro e qualquer outra despesa incidente sobre os serviços.

Na entrega do objeto ora licitado, observaremos rigorosamente as especificações das normas técnicas ou qualquer outra que garanta a qualidade igual ou superior, assumindo, desde já, a integral responsabilidade pela perfeita realização dos trabalhos.

Atenciosamente,

**80.578.230/0001-71**

**LORENZI E TONEZER LTDA. - ME**

Av. Maripá, 670  
Centro 85.960-000  
Marechal Cândido Rondon - PR

João Adolfo Lorenzi  
598.708.699-04 / 7.557.986-1  
Sócio Proprietário

# **LAUDO ERGONÔMICO**

**PLAXMETAL**  
www.plaxmetal.com.br

## **CERTIFICAÇÃO:**



*CAH*

*[Handwritten signature]*

Dr. Jaime André Forest/ Crefito/5 30.496- F - [rj-forest@hotmail.com](mailto:rj-forest@hotmail.com) / 54.99722716  
Dr. Marcelo Ribeiro/Crefito/5 26.762 - F - [marcelorfisio@hotmail.com](mailto:marcelorfisio@hotmail.com) / 54.81124058

**SUMÁRIO**

<b>I.</b>	Objetivo do Laudo Ergonômico.....	02
<b>II.</b>	Parecer Técnico Ergonômico.....	03
<b>III.</b>	Correlação entre as características/variáveis constantes na NBR 13962:2006, Nota Técnica 060/2001 (MTE, 2002) e no Anexo II da NR 17 com o produto evidenciado neste documento:.....	04
<b>IV.</b>	Biofotogrametria.....	09
<b>V.</b>	Considerações Conclusivas.....	11
<b>VI.</b>	Recomendações aos Clientes/Compradores.....	12
<b>VII.</b>	Referências Bibliográficas.....	13
<b>VIII.</b>	Especificações técnicas do produto.....	14
<b>IX.</b>	Referencial teórico relativo as diretrizes projetuais.....	20
<b>X.</b>	Responsabilidade dos dados.....	23
<b>XI.</b>	Certificação Abergo/Abrafit.....	24
<b>XII.</b>	Profissionais Certificados.....	25

## I - Objetivo do Laudo Ergonômico:

- O objetivo principal deste Laudo Ergonômico da **CADEIRA GIRATÓRIA OPERATIVA PRESIDENTE LÂMINA** é identificar as características (dimensionais e elementos de design) que tornam a cadeira mais adequada para um dado tipo de trabalho a partir da avaliação da satisfação com os critérios de conforto, segurança, adaptabilidade, praticidade, adequação ao trabalho e aparência;
- Verificar se a cadeira apresenta uma correlação com a NR 17 – Ergonomia (Redação dada pela Portaria MTPS n.º 3.751, de 23 de novembro de 1990) e a NOTA TÉCNICA 060 / 2001 (MTE, Brasília, 03 de setembro de 2001);
- Verificar se a cadeira atende a NBR 13962:2006 – Móveis para escritório (exemplar da Plaxmetal) e alguns referenciais da Ergonomia, entre eles, Panero e Zelnik (2005), Gradjean (1998) e Iida (2005)
- Quantificar as posturas do corpo humano na posição sentada objetivando avaliar o conforto da coluna na postura ereta e relaxada na cadeira;
- Quantificar utilizando a “escala métrica angular” através da biomecânica os segmentos corporais e suas angulações utilizando a Biofotogrametria.

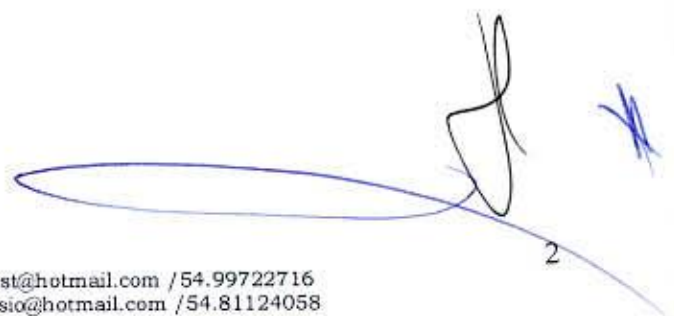



## II - Parecer Técnico Ergonômico:

- Este documento apresenta a avaliação das especificações do produto **“CADEIRA GIRATÓRIA OPERATIVA PRESIDENTE LÂMINA”** concebido pela empresa Plaxmetal LTDA, constantes no item (III). Existem informações contidas item (VIII - Especificações Técnicas do produto), que foram concebidas e repassadas pela empresa fabricante em 19/08/2014.
- Utilizou-se para estruturar o parecer técnico ergonômico, as variáveis de projeto do produto com as especificações para mobiliário na NR 17 – Ergonomia, Manual de Aplicação (MTE, 2002) e a NBR 13962:2006 – Móveis para escritório.
- Na Figura 1 encontra-se a correlação entre as características/variáveis dos assentos presentes na NR-17 com o produto deste documento sujeito a avaliação.

<i>Características dos assentos de acordo com o item 17.3.3 da NR-17</i>	<i>Cadeira Giratória Operativa Presidente Lâmina - Plaxmetal</i>
a) Altura ajustável à estatura do trabalhador e à natureza da função exercida	Mínimo: 470 mm Máximo: 580 mm
b) Características de pouca ou nenhuma conformação na base do assento	Levemente adaptado ao corpo
c) Borda frontal arredondada	Sim
d) Encosto com forma levemente adaptada ao corpo para proteção da região lombar	Levemente adaptado ao corpo

Figura 1: Confronto das características apresentadas nas alíneas “a” a “d” do item 17.3.3 da NR-17 – Ergonomia correlacionada com o produto evidenciado neste documento;

**III - Correlação entre as características/variáveis constantes na NBR 13962:2006, Nota Técnica 060/2001 (MTE, 2002) e no Anexo II da NR 17 com o produto evidenciado neste documento:**

Variável	NBR 13962:2006		Nota Técnica 060/2001 (MTE, 2002)		NR 17 (Anexo II)		Plaxmetal
	Mínimo	Máximo	Mínimo	Máximo	Mínimo	Máximo	
<b>ASSENTO</b>							
Altura da superfície do assento (Intervalo de regulagem) em mm	420 <sup>1</sup>	500			370 <sup>1</sup>	500	Regulável, com Mínimo de 430 até Máximo de 550
	Devem ser reguláveis; os intervalos de regulagem podem ser excedidos, desde que os valores mínimo e máximo estejam incluídos na faixa de regulagem				Pode ser adotado até 3 tipos de cadeiras com alturas diferentes		
Largura do Assento em mm	400		380	450 <sup>2</sup>			478 <sup>2</sup>
Profundidade da superfície do assento em mm	380		380	430 <sup>3</sup>	380 (útil)	460	452 <sup>3</sup>
Profundidade do assento: Para cadeiras sem regulagem desta variável	380	440 <sup>4</sup>					452 <sup>4</sup>
Para cadeiras com regulagem desta variável	400	420					
Faixa de regulagem desta variável	50						Não há

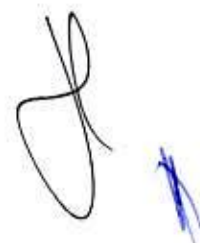

Variável	NBR 13962:2006		NBR 13962:2006		NR 17 (Anexo II)		Plaxmetal
	Mínimo	Máximo	Mínimo	Máximo	Mínimo	Máximo	
Distância entre a borda do assento e o eixo de rotação em mm	270						280
Ângulo de inclinação do assento Para cadeiras sem regulagem desta variável Para cadeiras com regulagem desta variável	0° -2°	-7° -7°					0° - 4°
Densidade/dureza da espuma do assento			50 kg/cm <sup>3</sup>		40 kg/m <sup>3</sup>	50 kg/m <sup>3</sup>	45 kg/m <sup>3</sup>
Borda frontal					Arredondada		Arredondada
Característica da conformação na base do assento					Pouca ou nenhuma		Pouca
<b>ENCOSTO</b>							
Extensão vertical do encosto em mm	240						620
Altura do ponto X do encosto (intervalo de regulagem) em mm	170	220	Regulável <sup>5</sup>		Regulável <sup>5</sup>		207
	Devem ser reguláveis; os intervalos de regulagem podem ser excedidos, desde que os valores mínimo e máximo estejam incluídos na faixa de regulagem						

Variável	NBR 13962:2006		NBR 13962:2006		NR 17 (Anexo II)		Plaxmetal
	Mínimo	Máximo	Mínimo	Máximo	Mínimo	Máximo	
Altura da borda superior do encosto em mm	360						616
Largura do encosto em mm	305				400		461
Raio de curvatura do encosto em mm	400						101
Faixa de regulagem da inclinação do encosto	-		Regulável		Regulável (ântero posterior)		-
Característica da conformação do encosto do assento					Levemente adaptada ao corpo		Levemente adaptada ao corpo
<b>ASSENTO E ENCOSTO</b>							
Superfície onde há contato corporal					Estofadas e revestidas de material que permita a perspiração		Espuma injetada e revestida com tecido
<b>APOIO DE ANTEBRAÇO</b>							
Altura do apoio de antebraço em mm	200	250			200	250	Fixo: 207'
	Caso sejam adotados dispositivos de regulagem, estes devem incorporar as dimensões mínima e máxima apresentadas, podem ultrapassá-las				Regulável		



Variável	NBR 13962:2006		Nota Técnica 060/2001 (MTE, 2002)		NR 17 (Anexo II)		Plaxmetal
	Mínimo	Máximo	Mínimo	Máximo	Mínimo	Máximo	
Distância interna entre os apoios de antebraço em mm	460						471
Recuo do apoio de antebraço em mm	100						Não especificado
Comprimento do Apoio de antebraço em mm	200				Não deve interferir no movimento de aproximação da cadeira em relação à mesa, nem com os movimentos inerentes à execução da tarefa		Não especificado
Largura do apoio de antebraço em mm	40						50
<b>BASE</b>							
Projeção da pata - em mm Para cadeiras com rodízios Para cadeiras com sapatas		415 365					Rodízio 366
Número de pontos de apoio da base	5				5 com rodízios		5
Superfície onde há contato corporal					Estofadas e revestidas de material que permita a perspiração		Espuma injetada e revestida com tecido

Obs.: os campos em branco sinalizam ausência de especificação nos respectivos referenciais.

<sup>1</sup> Altura mínima da superfície do assento: não atende os valores mínimos da NBR e Anexo II Nr 17;

<sup>2</sup> Largura do assento: não atende o valor máximo Nota Técnica 060/2001;

<sup>3</sup> Largura do assento: não atende o valor mínimo Nota Técnica 060/2001;

<sup>4</sup> Profundidade do assento: não atende o valor máximo da NBR;

<sup>5</sup> Altura do apoio de antebraço: não atende regulamentação proposta no Anexo II NR17;

<sup>7</sup> Comprimento do apoio de antebraço: pode interferir na aproximação à mesa conforme o Anexo II da NR17;

Figura 2: Confronto das características apresentadas na NBR 13962:2006, Nota Técnica 060/2001 (MTE, 2002) e no Anexo II da NR 17 com o produto evidenciado neste documento;

Na Figura 3 está apresentada a correspondência entre as características variáveis para mobiliários, especificamente as cadeiras de secretária ou de escritório constantes no Panero e Zelnick (2005) e Iida (2005) como o produto em avaliação, a CADEIRA GIRATÓRIA OPERATIVA PRESIDENTE LÂMINA.

Medidas principais de cadeira de trabalho	Croney	Diffrient*	Dreyfuss	Grandjean	Panero e Zelnick	Woodson-Conover	Iida (uso de computador)	Plaxmetal
Largura do assento em mm	432	406	381	400	432-483	381		478
Profundidade do assento em mm	336-381	381-406	305-381	400	394-406	305-381		452
Altura do assento em mm	356-482	345-523	381-457	378-528	356-508	381-457	380-570	430-550
Altura linha central do encosto até a superfície do assento mm	127-190	229-254	178-279		192-254	178-254		170 (referência Ponto X)
Altura do encosto em mm	102-203	152-229	129-203	200-300	152-229	152,4-203,4		445
Ângulo de inclinação da superfície do assento	0° - 5°	0° - 5°	0° - 5°	3° - 5°	0° - 5°	3° - 5°		0° - 4°
Ângulo do encosto	95° - 115°	95°	95° - 105°	Regulável	95° - 115°	Variável 20°	90° - 120°, ajustável com média 110°	101°

Figura 3: Confronto das características apresentadas para as cadeiras de secretária ou de escritório constantes no Panero e Zelnick (2005) e Iida (2005) com o produto avaliado neste documento;



### IV – Biofotogrametria Computadorizada:

A foto interpretação ou interpretação fotográfica é a ação de examinar as imagens com a finalidade de identificar objetos e julgar seu significado. A interpretação da fotometria é aplicada ao estudo dos movimentos humanos e da postura corporal do indivíduo. Para isso ser possível, é preciso que o avaliador esteja presente na avaliação “in loco”, e que faça uma orientação palpatória nos pontos ósseos, referências desejados e correlacione-os com detalhes da vestimenta do trabalhador. Quando for colocar os marcadores virtuais, o avaliador os instalará no mesmo ponto, seguindo as orientações dos detalhes das vestimentas (VERONEZI, 2014).

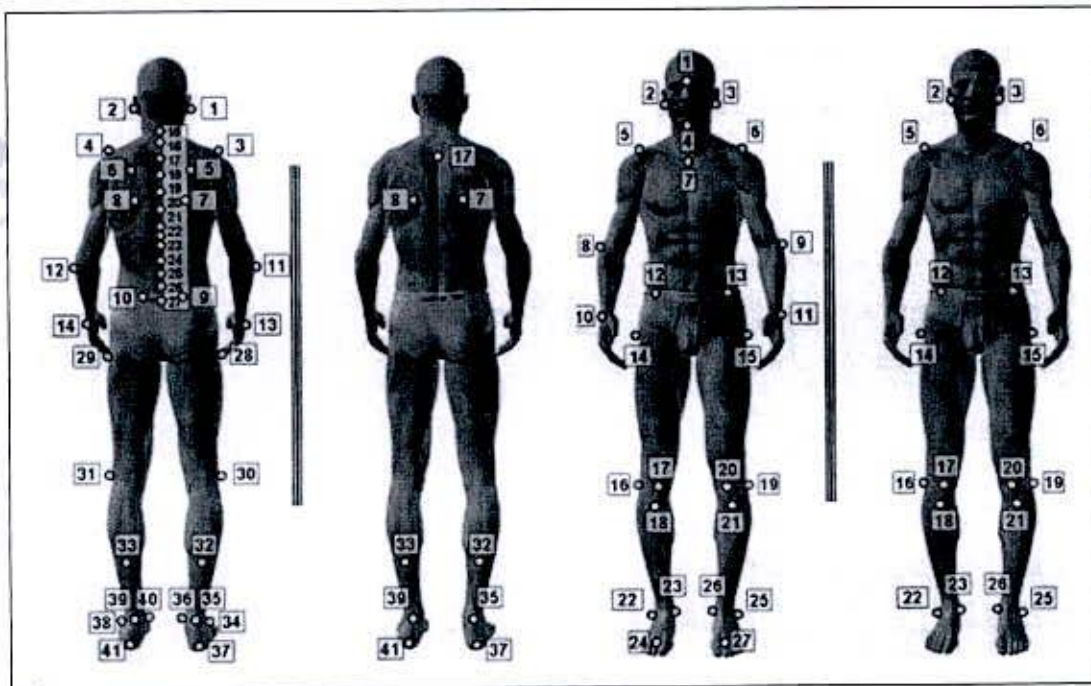

*[Handwritten signature]*

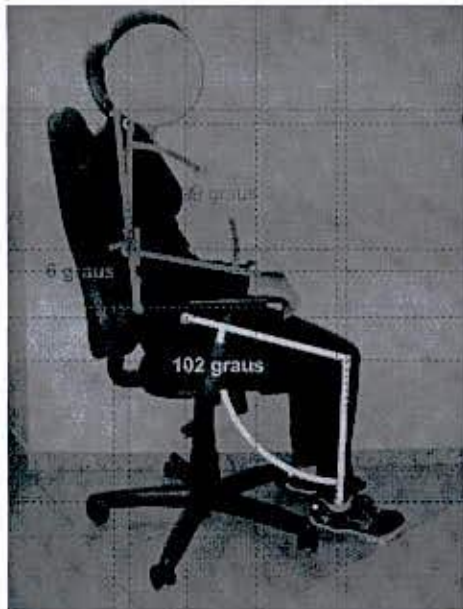
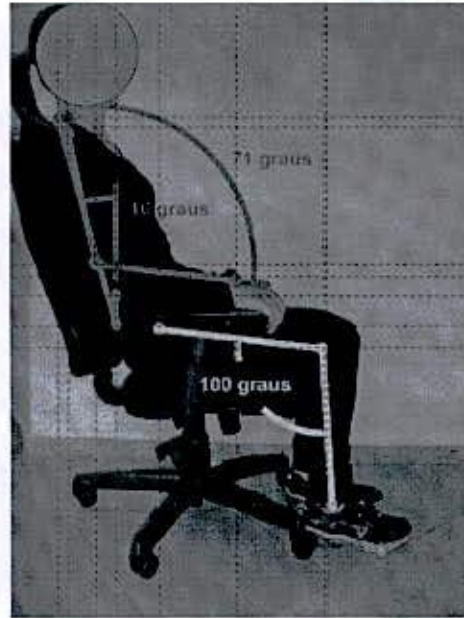
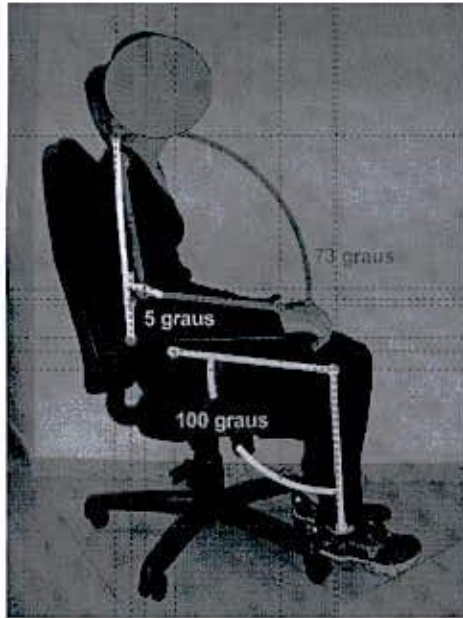



(a) Segmento dos membros inferiores, superiores e coluna vertebral evidencia uma biomecânica favorável;



## V - Considerações Conclusivas:

Com base nas correlações evidenciadas do produto neste documento com a Nota Técnica 060/2001 (MTE, 2002), o Anexo II da NR-17 e a Biofotogrametria **CERTIFICO** para os devidos fins que a “**CADEIRA GIRATÓRIA OPERATIVA PRESIDENTE LÂMINA**” desenvolvida pela empresa **Plaxmetal LTDA** está em consonância com as normas brasileiras de **ERGONOMIA** referente aos itens de mobiliário.



# J&M ERGONOMIA



## VI - Recomendações aos Clientes/Compradores:

- Ao adquirir o produto, orienta-se o cliente a informar os usuários sobre a relação ao uso do produto, programar e realizar testes de funcionalidade do produto em contexto real no posto de trabalho.
- Importante considerar as atividades prescritas e reais em que o produto será utilizado, bem como equipamentos e ambiente.
- Priorizar que o mobiliário, especificamente a cadeira atenda às características psicofisiológicas e à natureza da tarefa, assim como o conforto;
- Também levar em conta a opinião e expressão do trabalhador para a correta e completa adequação do mobiliário, especificamente a cadeira nas atividades laborais.

J&M ERGONOMIA





## VII - Referências Bibliográficas:

- ASSOCIAÇÃO BRASILEIRA DE NORMAS TÉCNICAS. NBR 13962 (2006): Móveis para escritório – cadeiras – requisitos e métodos de ensaio. RJ: ABNT. Exemplar da Plaxmetal LTDA.
- CHAFFIN, D. B.; ANDERSON, G. B. J.; MARTIN B.J.; Biomecânica Ocupacional. Belo Horizonte: Ergo., p. 291-358, 2001.
- COLOMBINI, D.; OCCHIPINTI, E.; FANTI, M., Método Ocrá para análise e prevenção do risco por movimentos repetitivos, manual para avaliação e gestão do risco. São Paulo: Editora LTr, p. 15, 2008.
- GUIMARÃES, L. B. M. Ergonomia de produto. Porto Alegre: FEENG/UFRGS/EE/PPGEP, p. 4-16 / 4.1- 62, 2004.
- IIDA, I.; Ergonomia: projeto e produção. São Paulo: Edgard Blücher Ltda., p. 77-166-172, 2005.
- MANUAL DE ERGONOMIA. Manual de aplicação da Norma Regulamentadora NR-17 (Conforme Publicação Oficial do Ministério do Trabalho). Brasília, p. 42, 2007.
- NAGAMACHI, M.; Relationship between job design, macroergonomics and productivity. Human Factors and Ergonomics in Manufacturing. New York: John Willey. V.6, n.4, p.309, summer, 1996.
- MINISTÉRIO DO TRABALHO E EMPREGO - MTE (2002). Manual de Aplicação da Norma Regulamentadora Nº 17. 2ª Edição. Ministério do Trabalho e Emprego - Secretária de Inspeção do Trabalho. Brasília.
- NORMA REGULAMENTADORA DE ERGONOMIA – NR 17 e Anexo II. Ministério do Trabalho e Emprego - Secretária de Inspeção do Trabalho. Brasília.
- PANERO, J.; ZELNIK, M. Las Dimensiones Humanas en los Espacios Interiores – Estándares Antropométricos. 4. ed. México: G. Gili, 1993.
- PEREIRA, E. R.; Fundamentos de ergonomia e fisioterapia do trabalho. Rio de Janeiro: Taba Cultural, p. 23, 2001.
- KROEMER, K. H. E.; GRANDJEAN, E.; Manual de ergonomia: adaptando o trabalho ao homem. São Paulo: Bookman. p. 54, 2005.
- VERONESI, J. R. J. Fisioterapia do trabalho: cuidando da saúde funcional do trabalhador. São Paulo: Andreoli, p. 36, 2014.



**VIII - Especificações técnicas do produto:  
"CADEIRA GIRATÓRIA OPERATIVA PRESIDENTE LÂMINA"**

É uma cadeira giratória de diálogo constituída de assento e encosto unidos por meio de uma lâmina de aço que é fixada na madeira do assento e na superfície interna do encosto por parafusos. A sua base é composta por uma plataforma, coluna a gás, TCP (capa para proteção do pistão) e base com cinco (05) rodízios.

A estrutura de sustentação do assento e encosto é constituída de um mecanismo modelo relaxita, fixando ao assento por quatro (04) parafusos 1/4x7/8" sextavados. O encosto é fixado à lâmina por quatro (04) parafusos 1/4x3/4", o mecanismo é acoplado ao pistão modelo gás juntamente encaixado a base de cinco (05) pernas e cinco (05) rodízios. O diâmetro ocupado pela base é de Ø650 mm de circunferência.

A cadeira tem dimensões aproximadas de 650mm de profundidade e 570mm de largura e possui um conjunto de apoia braços fixos.

O assento consiste em uma estrutura de madeira com dezesseis (16) porcas garra de rosca 1/4" fixadas nela, com dimensões de 480mm de largura, 455mm de profundidade e 65mm de espessura com cantos arredondados e espuma injetada com densidade de 45 e 50 milímetros de altura e de forma levemente adaptada ao corpo. A altura do assento até o chão é regulável variando de 470 à 580mm.

Encosto consiste em uma estrutura em madeira de 12mm de espessura de forma levemente adaptada ao corpo, com dimensões de 460mm de largura por 620mm de altura com espessura de 60mm com cantos arredondados e espuma injetada com densidade de 45 e 50mm de espessura e este é fixado à lâmina na parte inferior do encosto que se une ao assento.

O mecanismo é feito em chapa de aço 1010/1020 de espessura 2.65mm, fosfatada pintada com tinta epóxi pó. Dotada de alavanca plástica para acionamento da coluna a gás para regulagem de altura do assento, além de travamento e liberação do reclinação simultâneo de assento e encosto. A tensão desse reclinação é ajustável por meio de uma manopla que quando girada aumenta ou diminui a pressão sobre a mola que regula o movimento.

Base penta pé, (aranha com cinco pernas) é fabricada em chapa 1010/1020 e espessura 1,50mm, conformada na ponta do tubo para encaixe do pino “euro” e por isso não precisa de ponteira para fixar o rodízio, aumentando assim a vida útil do conjunto. Cobrindo toda essa estrutura possui uma carenagem injetada e moldada como acabamento.

A coluna modelo gás tem um curso de 110mm e utiliza um acabamento externo plástico que cobre a sua haste e vai até a base penta pé se encaixando perfeitamente a ela.

Todas as peças metálicas deste produto passam por um processo de banhos decapantes e de fosfatização e posterior pintura com tinta epóxi a pó, evitando oxidação e com um ótimo acabamento superficial.

Disponível com apoios de braço fixos fabricados em resina termoplástica ou com apoios de braço modelo Corsos com revestimento em PU.

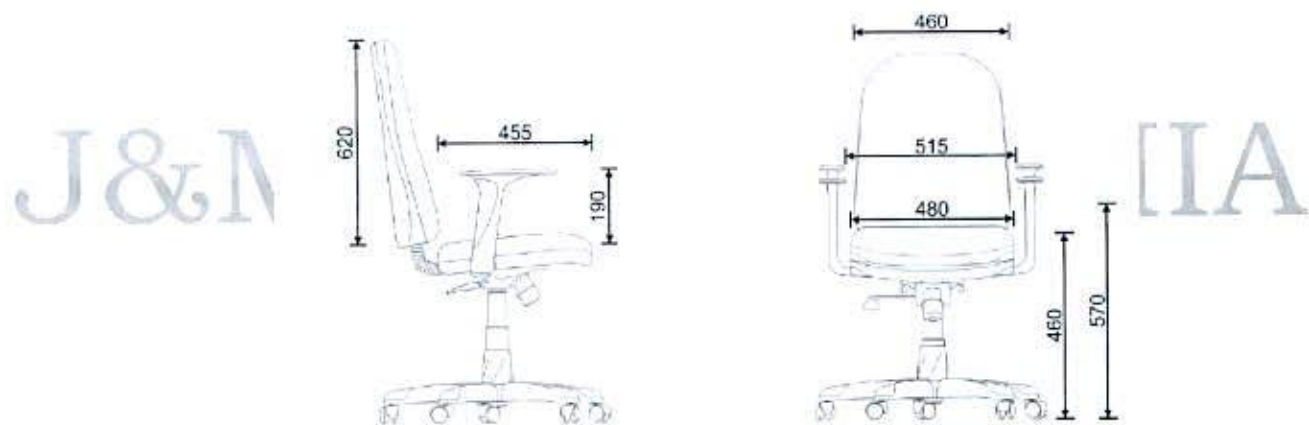



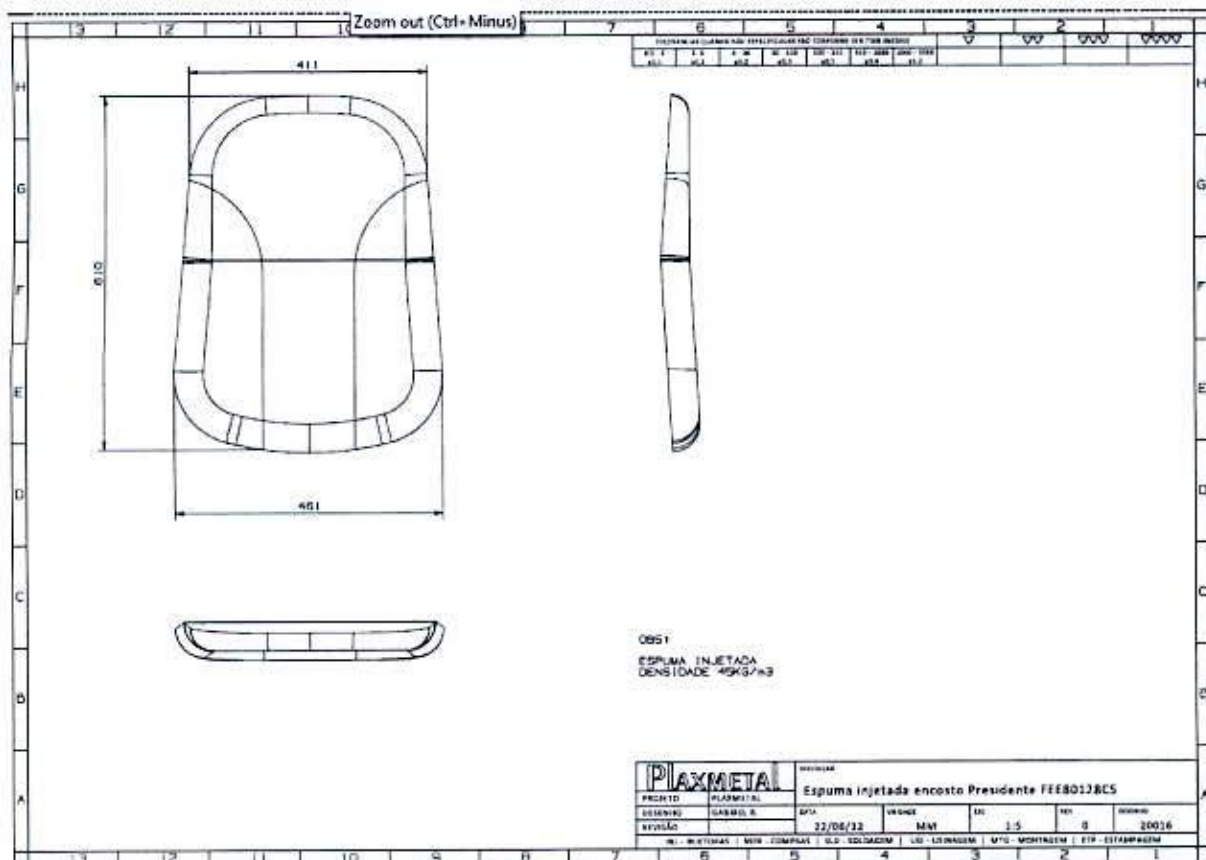

J & M ERGONOMIA

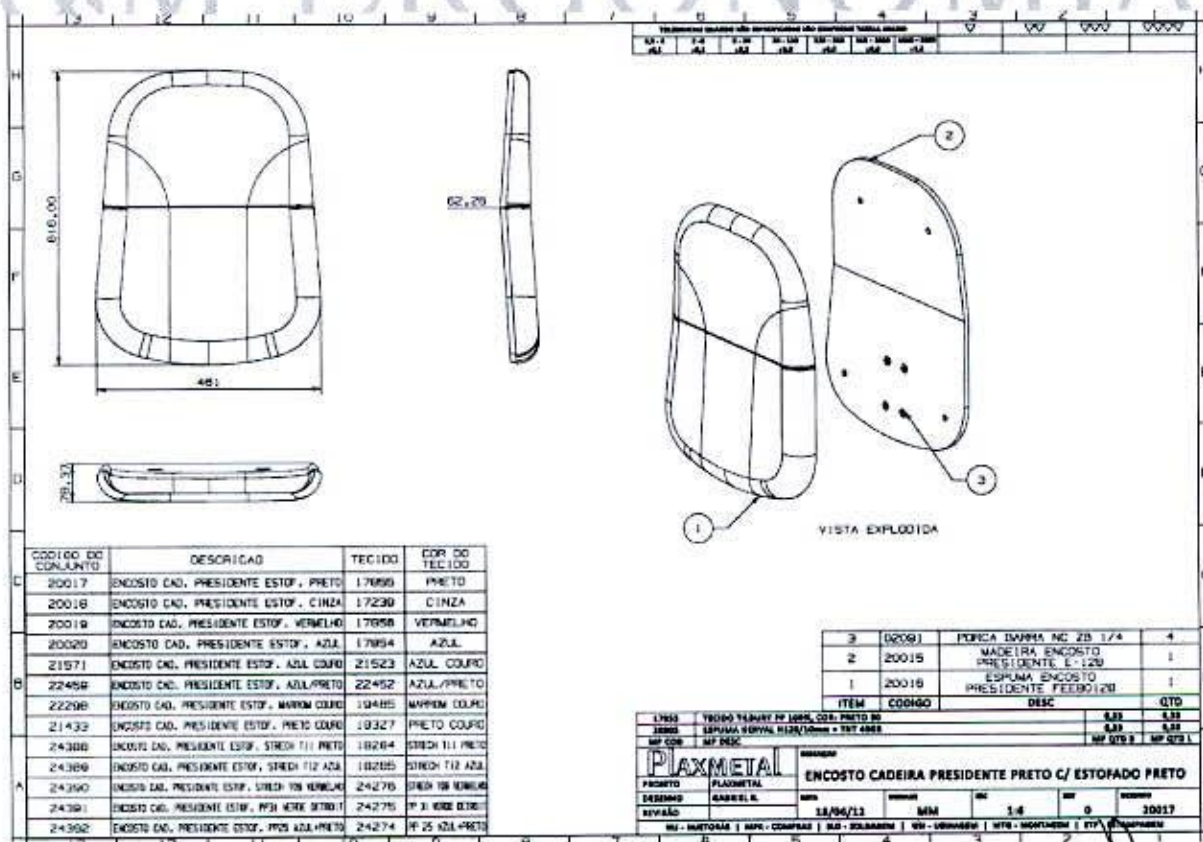

Handwritten signature and the number 16.

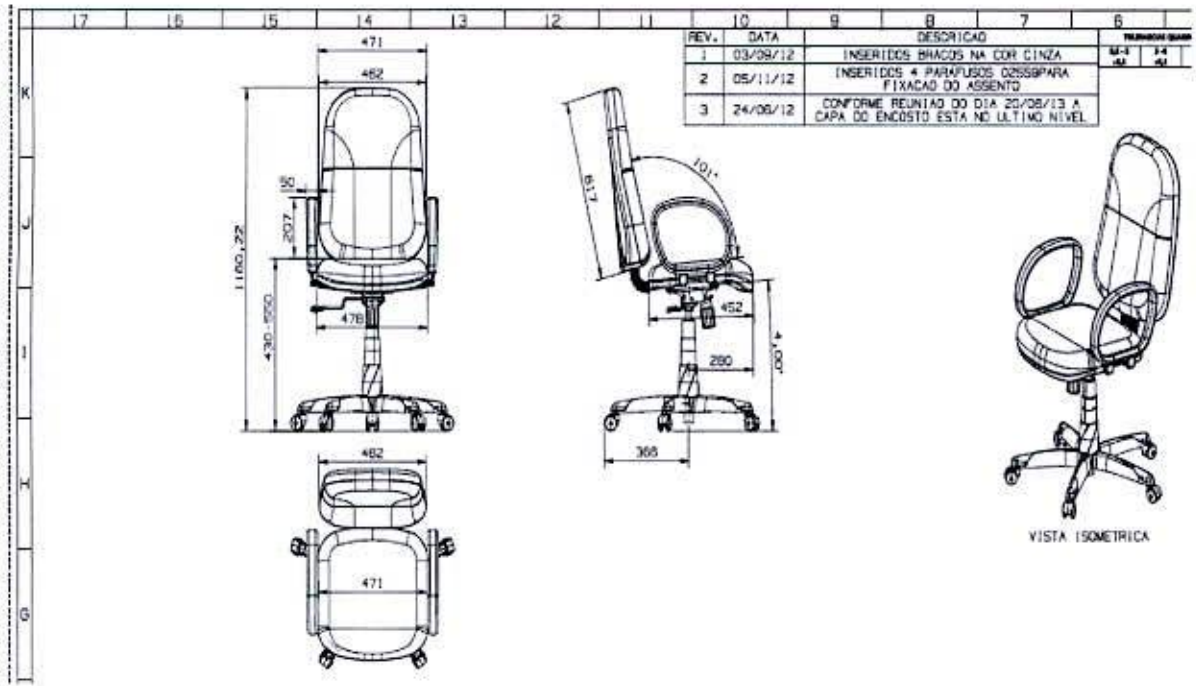

J&M

MIA



VISTA EXPLODIDA

KIT DE PARAFUSOS		
CODIGO	DESCRIÇÃO	QTD
02559	PRF SX NC 1/4x1.1/4	4
18456	PRF SX NC ZB D 1/4 L 7/8	12
06125	RELAXITA - CALCO D24/d8,1	4
08931	ARRUELA	12



ITEM	DESCRICAO	ASSENTO	ENCOSTO	CAPIA	BASE	APÓIA BRANCO	TEC.100	SANFONA	COR DO TEC.100	COR ACAB.
20025	OPER. PRES. RPP. LAMINA BC PRETA C/ ESTOF. PRETO	20290	20017				17855		PRETO	
20026	OPER. PRES. RPP. LAMINA BC PRETA C/ ESTOF. CINZA	20297	20018				17239		CINZA	
20027	OPER. PRES. RPP. LAMINA BC PRETA C/ ESTOF. VERMELHO	20298	20019				17859		VERMELHO	
20028	OPER. PRES. RPP. LAMINA BC PRETA C/ ESTOF. AZUL	20299	20020				17854		AZUL	
21431	OPER. PRES. RPP. LAMINA BC PRETA C/ ESTOF. PRETO COURO	21434	21433				18327		PRETO COURO	
22284	OPER. PRES. RPP. LAMINA BC PRETA C/ ESTOF. ANFRAO COURO	22284	22286	00005	22187	21570	18495	08975	MARRON COURO	PRETO
24263	OPER. PRES. RPP. LAMINA BC PRETA C/ ESTOF. STRECH T11 PRETO	24244	24368				18294		STRECH T11 PRETO	
24394	OPER. PRES. RPP. LAMINA BC PRETA C/ ESTOF. STRECH T12 AZUL	24341	24380				18205		STRECH T12 AZUL	
24395	OPER. PRES. RPP. LAMINA BC PRETA C/ ESTOF. STRECH T17 VERMELHO	24342	24380				24276		STRECH T17 VERMELHO	
24396	OPER. PRES. RPP. LAMINA BC PRETA C/ ESTOF. PP 31 VERDE DETRUIT	24343	24391				24275		PP 31 VERDE DETRUIT	
24397	OPER. PRES. RPP. LAMINA BC PRETA C/ ESTOF. PP 25 AZUL+PRETO	24344	24392				24274		PP 25 AZUL+PRETO	
20029	OPER. PRES. RPP. LAMINA BC CINZA C/ ESTOF. PRETO	20300	20017				17855		PRETO	
20030	OPER. PRES. RPP. LAMINA BC CINZA C/ ESTOF. CINZA	20301	20018				17239		CINZA	
20031	OPER. PRES. RPP. LAMINA BC CINZA C/ ESTOF. VERMELHO	20302	20019				17859		VERMELHO	
20032	OPER. PRES. RPP. LAMINA BC CINZA C/ ESTOF. AZUL	20303	20020				17854		AZUL	
21432	OPER. PRES. RPP. LAMINA BC CINZA C/ ESTOF. PRETO COURO	21434	21433				18327		PRETO COURO	
22285	OPER. PRES. RPP. LAMINA BC CINZA C/ ESTOF. ANFRAO COURO	22281	22286	01288	20568	21631	18495	08977	MARRON COURO	CINZA
24398	OPER. PRES. RPP. LAMINA BC CINZA C/ ESTOF. STRECH T11 PRETO	24345	24388				18294		STRECH T11 PRETO	
24399	OPER. PRES. RPP. LAMINA BC CINZA C/ ESTOF. STRECH T12 AZUL	24346	24389				18205		STRECH T12 AZUL	
24400	OPER. PRES. RPP. LAMINA BC CINZA C/ ESTOF. STRECH T17 VERMELHO	24347	24390				24276		STRECH T17 VERMELHO	
24401	OPER. PRES. RPP. LAMINA BC CINZA C/ ESTOF. PP 31 VERDE DETRUIT	24348	24391				24275		PP 31 VERDE DETRUIT	
24402	OPER. PRES. RPP. LAMINA BC CINZA C/ ESTOF. PP 25 AZUL+PRETO	24349	24392				24274		PP 25 AZUL+PRETO	

12	00025	CAPIA ENCOSTO 60 CAG. PRESIDENTE PRETO	1
11	22187	*** BASE STANDARD C/4/PRES RELAXITA PRETO	1
10	18495	PPF SX NC 25 0 1/4 L 7/8	12
9	28125	RELAXITA - CALÇO (24x46,1)	4
8	21579	BRANCO COPRA PU - P/00027901	1
7	08975	CAPIA SANF. 100x250mm MOLA 3 DO ENCOSTO PRETO	1
6	20298	C/ ASSENTO DIRETOR/PRESIDENTE PRETO C/ ESTOFADO PRETO	1
5	17350	LAMINA OPERATIVA DIRETOR/PRESIDENTE P/06120001	1
4	20017	ENCOSTO CADEIRA PRESIDENTE PRETO C/ ESTOFADO PRETO	1
3	02581	PPF SX NC 25 0 1/4 L3/4	4
2	02559	PPF SX NC 1/4x1,1/4	4
1	08921	ARFELTA LISA 2P DEPT 17mm CONT 6,25 mm ESP. 1,2mm	12
ITEM		00080	000

**PLAXMETAL**

PROJETO: PLAXMETAL  
 OPER. PRES. RPP-LAMINA BC PRETA/ESTOFADO PRETO

REVISÃO: 01  
 DATA: 24/04/12  
 DESIGNADO: J. FOREST  
 AUTORIZADO: M. RIBEIRO

NO - REVISÃO | 01 - COTAÇÃO | 02 - COTAÇÃO | 03 - REVISÃO | 04 - REVISÃO | 05 - REVISÃO

*(Handwritten signature and initials)*

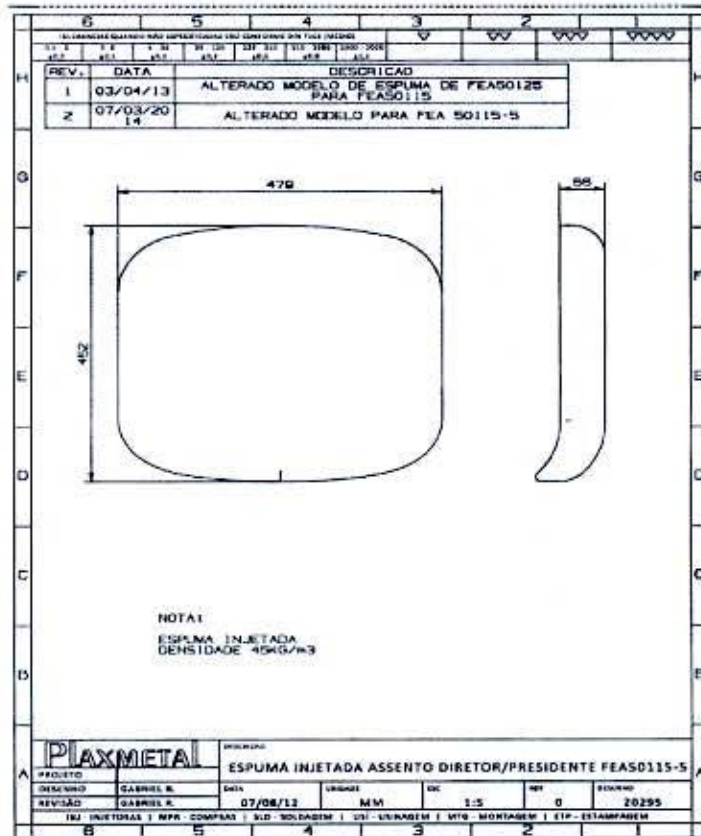

**J&M ERGONOMIA**



6	5	4	3	2	1
TOLERÂNCIAS DIMENSÃO NÃO ESPECIFICADAS SÃO CONFORMES AS TABELAS (MILÍMETROS)					
0,1 - 0,2	0,2 - 0,5	0,5 - 1,0	1,0 - 3,0	3,0 - 10,0	10,0 - 100,0
±0,1	±0,2	±0,3	±0,4	±0,5	±0,6
REV.	DATA	DESCRIÇÃO			
1	29/04/13	INSERIDO MAIS 6 PORCAS GARRA			

VISTA EXPLODIDA

ITEM	CODIGO	DESC	QTD
4	20295	ESPUMA INJETADA ASSENTO DIRETOR/PRESIDENTE FEAS0115	1
3	20294	MADEIRA ASSENTO DIRETOR/PRESIDENTE A-125	1
2	00022	CAPA ASSENTO 89 CAD. DIRETOR/PRESID. PRETO	1
1	02091	PORCA GARRA NC Z5 1/4	22

17855	TECIDO TILBURY PP 100%, COR: PRETO 59	6,35	6,35
20295	ESPUMA INJETADA NC 30/25mm + TNT 4084	6,35	6,35
MP COD	MP DESC	MP QTD B	MP QTD L

**PLAXMETAL**

**CJ ASSENTO DIRETOR/PRESIDENTE PRETO C/ ESTOFADO PRETO**

PROJETO	PLAXMETAL	DATA	UNIDADE	ESC	REV	NUMERO
DESENHO	GABRIEL R.	24/04/12	MM	1:12	1	20295
REVISÃO	GABRIEL R.					

ING - INJETORAS | MPE - COMPRES | SLD - SOLDAGEM | USU - USINAGEM | MTS - MONTAGEM | ETP - ESTAMPAGEM

	CODIGO	DESCRIÇÃO	TECIDO	COR DO TECIDO	CAPA	COR DA CAPA				
F	20296	CJ ASSENTO DIRETOR/PRESIDENTE PRETO C/ ESTOF. PRETO	17855	PRETO	00022	PRETO				
	20297	CJ ASSENTO DIRETOR/PRESIDENTE PRETO C/ ESTOF. CINZA	17239	CINZA						
	20298	CJ ASSENTO DIRETOR/PRESIDENTE PRETO C/ ESTOF. VERMELHO	17856	VERMELHO						
	20299	CJ ASSENTO DIRETOR/PRESIDENTE PRETO C/ ESTOF. AZUL	17854	AZUL						
E	21434	CJ ASSENTO DIRETOR/PRESIDENTE PRETO C/ ESTOF. PRETO COURO	19327	PRETO COURO			01251	CINZA		
	22284	CJ ASSENTO DIRETOR/PRESIDENTE PRETO C/ ESTOF. MARRON COURO	19465	MARRON COURO						
	24244	CJ ASSENTO DIRETOR/PRESIDENTE PRETO C/ ESTOF. STRECH T11 PRETO	18284	STRECH T11 PRETO						
	24341	CJ ASSENTO DIRETOR/PRESIDENTE PRETO C/ ESTOF. STRECH T12 AZUL	18285	STRECH T12 AZUL						
D	24342	CJ ASSENTO DIRETOR/PRESIDENTE PRETO C/ ESTOF. STRECH T17 VERMELHO	24276	STRECH T17 VERMELHO					01251	CINZA
	24343	CJ ASSENTO DIRETOR/PRESIDENTE PRETO C/ ESTOF. PP3 VERDE DETRUIT	24275	PP 3 VERDE DETRUIT						
	24344	CJ ASSENTO DIRETOR/PRESIDENTE PRETO C/ ESTOF. PP25 AZUL+PRETO	24274	PP 25 AZUL+PRETO						
	20300	CJ ASSENTO DIRETOR/PRESIDENTE CINZA C/ ESTOF. PRETO	17855	PRETO						
C	20301	CJ ASSENTO DIRETOR/PRESIDENTE CINZA C/ ESTOF. CINZA	17239	CINZA						
	20302	CJ ASSENTO DIRETOR/PRESIDENTE CINZA C/ ESTOF. VERMELHO	17856	VERMELHO						
	20303	CJ ASSENTO DIRETOR/PRESIDENTE CINZA C/ ESTOF. AZUL	17854	AZUL						
	22280	CJ ASSENTO DIRETOR/PRESIDENTE CINZA C/ ESTOF. PRETO COURO	19327	PRETO COURO						
B	22281	CJ ASSENTO DIRETOR/PRESIDENTE CINZA C/ ESTOF. MARRON COURO	19465	MARRON COURO	01251	CINZA				
	24345	CJ ASSENTO DIRETOR/PRESIDENTE CINZA C/ ESTOF. STRECH T11 PRETO	18284	STRECH T11 PRETO						
	24346	CJ ASSENTO DIRETOR/PRESIDENTE CINZA C/ ESTOF. STRECH T12 AZUL	18285	STRECH T12 AZUL						
	24347	CJ ASSENTO DIRETOR/PRESIDENTE CINZA C/ ESTOF. STRECH T17 VERMELHO	24276	STRECH T17 VERMELHO						
A	24348	CJ ASSENTO DIRETOR/PRESIDENTE CINZA C/ ESTOF. PP3 VERDE DETRUIT	24275	PP 3 VERDE DETRUIT			01251	CINZA		
	24349	CJ ASSENTO DIRETOR/PRESIDENTE CINZA C/ ESTOF. PP25 AZUL+PRETO	24274	PP 25 AZUL+PRETO						



## IX - Referencial teórico relativo às diretrizes projetuais:

O referencial teórico utilizado para elaborar as diretrizes projetuais e especificações técnicas para o projeto de mobiliário, teve como base a legislação (NR 17 – Ergonomia e seu Manual de Aplicação, MTE, 2002 e ABNT) e literatura de ergonomia Grandjean (1998), Iida (1998), Kroemer e Grandjean (2005), Moraes e Pequini (2000), Panero (1993) e Tilley e Dreyfuss (1993).

Diretrizes da Norma Regulamentadora NR 17 - Ergonomia

17.3. Mobiliário dos postos de trabalho

17.3.1. Sempre que o trabalho puder ser executado na posição sentada, o posto de trabalho deve ser planejado ou adaptado para esta posição.

17.3.2. Para trabalho manual sentado ou que tenha de ser feito em pé, as bancadas, mesas, escrivaninhas e os painéis devem proporcionar ao trabalhador condições de boa postura, visualização e operação e devem atender aos seguintes requisitos mínimos:

a) ter altura e características da superfície de trabalho compatíveis com o tipo de atividade, com a distância requerida dos olhos ao campo de trabalho e com a altura do assento;

b) ter área de trabalho de fácil alcance e visualização pelo trabalhador;

c) ter características dimensionais que possibilitem posicionamento e movimentação adequados dos segmentos corporais.

17.3.2.1. Para trabalho que necessite também da utilização dos pés, além dos requisitos estabelecidos no subitem 17.3.2, os pedais e demais comandos para acionamento pelos pés devem ter posicionamento e dimensões que possibilitem fácil alcance, bem como ângulos adequados entre as diversas partes do corpo do trabalhador, em função das características e peculiaridades do trabalho a ser executado.

17.3.3. Os assentos utilizados nos postos de trabalho devem atender aos seguintes requisitos mínimos de conforto:

a) altura ajustável à estatura do trabalhador e à natureza da função exercida;

b) características de pouca ou nenhuma conformação na base do assento;

c) borda frontal arredondada;



d) encosto com forma levemente adaptada ao corpo para proteção da região lombar.

17.3.4. Para as atividades em que os trabalhos devam ser realizados sentados, a partir da análise ergonômica do trabalho, poderá ser exigido suporte para os pés, que se adapte ao comprimento da perna do trabalhador.

17.3.5. Para as atividades em que os trabalhos devam ser realizados de pé, devem ser colocados assentos para descanso em locais em que possam ser utilizados por todos os trabalhadores durante as pausas.



Nota técnica 060/2001 apresentada no Manual de Aplicação da Norma Regulamentadora N° 17 (MTE, 2002)

- "(...) o assento de trabalho ideal deve ser determinado em função da atividade desenvolvida, das condições ambientais de trabalho e principalmente da opinião dos usuários" (MTE, 2002, p. 94).

- "A profundidade do assento não pode ser muito reduzida nem muito grande. Deve ser de um tamanho tal que o maior percentil (pessoas mais altas) mantenha seu centro de gravidade sobre o assento. O maior percentil precisa, então, ter profundidade de assento, no mínimo, igual à profundidade do tórax mais 2,5cm para evitar uma base que não lhe dê firmeza. Na literatura, encontramos medidas que vão de 38 a 45 cm para a largura e de 38 a 43 cm para a profundidade. No entanto, o assento não pode ser muito profundo para que o menor percentil (pessoas pequenas) tenha mobilidade na área poplíteal" (MTE, 2002, p. 95 e 96).

- "A conformação do assento deve também permitir alterações de postura, aliviando, assim, as pressões sobre os discos intervertebrais e as tensões sobre os músculos dorsais de sustentação. Portanto, assentos "anatômicos", em que as nádegas se encaixam neles, não são recomendados, pois permitem poucos movimentos" (MTE, 2002, p. 96).

- "A densidade do assento também é importante para suportar as tuberosidades isquiáticas (densidade mínima recomendável de 50kg/cm<sup>3</sup>). É importante que o encosto forneça um bom suporte lombar e seja regulável em inclinação e altura para favorecer a adaptação da maioria das pessoas" (MTE, 2002, p. 96).

Anexo II – NR 17 (Trabalho em Teletendimento/Telemarketing)

- “j. Os assentos devem ser dotados de: 1. apoio em 05 (cinco) pés, com rodízios cuja resistência evite deslocamentos involuntários e que não comprometam a estabilidade do assento;
2. superfícies onde ocorre contato corporal estofadas e revestidas de material que permita a perspiração;
3. base estofada com material de densidade entre 40 (quarenta) a 50 (cinquenta) kg/m<sup>3</sup>;
4. altura da superfície superior ajustável, em relação ao piso, entre 37 (trinta e sete) e 50 (cinquenta) centímetros, podendo ser adotados até 03 (três) tipos de cadeiras com alturas diferentes, de forma a atender as necessidades de todos os operadores;
5. profundidade útil de 38 (trinta e oito) a 46 (quarenta e seis) centímetros;
6. borda frontal arredondada;
7. características de pouca ou nenhuma conformação na base;
8. encosto ajustável em altura e em sentido antero-posterior, com forma levemente adaptada ao corpo para proteção da região lombar;
9. largura de, no mínimo, 40 (quarenta) centímetros e, com relação aos encostos, de no mínimo, 30,5 (trinta vírgula cinco) centímetros;
10. apoio de braços regulável em altura de 20 (vinte) a 25 (vinte e cinco) centímetros a partir do assento, sendo que seu comprimento não deve interferir no movimento de aproximação da cadeira em relação à mesa, nem com os movimentos inerentes à execução da tarefa.”



**X - Responsabilidade de dados:**

Este Laudo Ergonômico foi elaborado pelos profissionais abaixo assinados, tendo por base, regra e orientação as Normas Regulamentadoras sobre mobiliário com suas emendas vigentes, sendo que os dados aqui contidos, bem como a necessidade, a competência e a condição gerencial de poder fazer, em cumpri-los, é de inteira responsabilidade da empresa Plaxmetal LTDA cuja ciência e concepção do produto vem expressa no presente documento.

Este documento é composto por 26 páginas impressas em uma só face, numeradas sequencialmente.

Este Laudo Ergonômico é válido por 1 ano a partir da data de emissão, desde que não haja alterações do produto em suas dimensões e características morfológicas.

J&

*Dr. Jaime André Forest*

*Dr. Marcelo Ribeiro*

A



**Dr. Jaime André Forest**

Crefito/5 30.496 - F

- Fisioterapeuta do Trabalho Certificado pela ABRAFIT (Associação Brasileira de Fisioterapia do Trabalho)
- Especialista em Saúde do Trabalhador, Ênfase em Ergonomia - UNOESC
- Especialista em Acupuntura - FACIS / IBEHE

(54) 3522-6618 / 99722716 / [rj-forest@hotmail.com](mailto:rj-forest@hotmail.com) / Erechim/RS



**Dr. Marcelo Ribeiro**

Crefito/5 26.762 - F

- Ergonomista Certificado pela ABERGO (Associação Brasileira de Ergonomia)
- Fisioterapeuta do Trabalho Certificado pela ABRAFIT (Associação Brasileira de Fisioterapia do Trabalho)
- Especialista em Gestão da Produção e Ergonomia Ênfase em Ergonomia - UFRGS
- Especialista em Fisiologia - UNICRUZ

(54) 3361-1031 / 81124058 / [marcelorfisio@hotmail.com](mailto:marcelorfisio@hotmail.com) / Sarandi/RS

Data Emissão: 28/setembro/2015.

Validade: 28/setembro/2016.

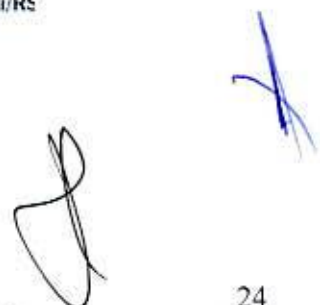

**XI - Certificação ABERGO/ABRAFIT:**

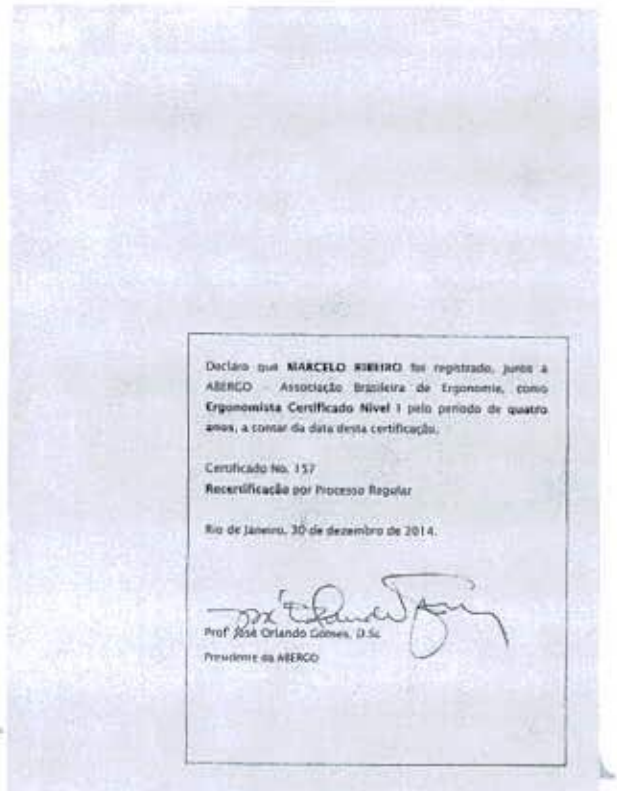

Certificações registradas: [www.abergo.org.br](http://www.abergo.org.br) / [www.abrafit.fst.br](http://www.abrafit.fst.br)



*GAU*



## XII – Profissionais Certificados:

**Dr. Jaime André Forest:** *Fisioterapeuta Graduado pela Universidade de Novo Hamburgo (FEEVALE); Fisioterapeuta do Trabalho certificado pela **ABRAFIT (Associação Brasileira de Fisioterapia do Trabalho)**; Especialista em Saúde do Trabalhador com Ênfase em Ergonomia pela UNOESC (Universidade do Oeste de Santa Catarina); Especialista em Acupuntura pela Faculdade de Ciências da Saúde de São Paulo e Instituto de Estudos Homeopáticos (FACIS-IBEHE); Assistente Técnico em Perícias de diversas empresas; Fisioterapeuta do Trabalho na Cooperativa Central Aurora Alimentos, FAER II (Erechim/RS) desde 2005 na área de Ergonomia; Docente do curso de Fisioterapia (URI) na Disciplina de Semiologia Músculo Articular; Docente do curso de Design Industrial (FAE) nas disciplinas de Ergonomia I e II;*

**Dr. Marcelo Ribeiro:** *Fisioterapeuta Graduado pela UNICRUZ, (Universidade de Cruz Alta); Ergonomista Certificado pela **ABERGO (Associação Brasileira de Ergonomia)**; Fisioterapeuta do Trabalho certificado pela **ABRAFIT (Associação Brasileira de Fisioterapia do Trabalho)**; Especialista em Fisiologia pela UNICRUZ, (Universidade de Cruz Alta); Especialista em Gestão da Produção e Ergonomia, Ênfase em Ergonomia pela UFRGS (Universidade Federal do Rio Grande do Sul); Assistente Técnico em Perícias de diversas empresas; Fisioterapeuta do Trabalho e Ergonomista na Cooperativa Central Aurora Alimentos, FASA (Sarandi/RS) desde 2002, na área de Ergonomia; Autor de 11 (onze) artigos científicos publicados em Congressos Brasileiros de Ergonomia e Saúde do Trabalhador;*





**PREFEITURA DO MUNICÍPIO DE PATO BRAGADO**

COMISSÃO PERMANENTE DE LICITAÇÕES PREGÃO,

NA FORMA PRESENCIAL N.º 113/2016

DATA DE ABERTURA: 18/08/2016 - HORÁRIO: 09h10min

Lorenzi & Tonzér Ltda

Avenida Maripá, 670 – Centro – Marechal Cândido Rondon

CNPJ: 80.578.230/0001-71

Telefone: (45)3284-1354

**ENVELOPE N.º 01 - "PROPOSTA"**

**PREFEITURA DO MUNICÍPIO DE PATO BRAGADO**  
**PROTÓCOLO GERAL**

Protocolo Nº: 1637

Data: 18 / 08 / 16

HS: Marlene 08:06



À Comissão de Licitação da Prefeitura Municipal de Pato Bragado  
Pregão Presencial Nº 113/2016

**Identificação do Concorrente:**

RAZÃO SOCIAL: CENTER MOVEIS E DESIGN LTDA - ME

CNPJ: 15.676.062/0001-95 INSCRIÇÃO ESTADUAL: 90598683-03

ENDEREÇO: Rua Largo São Vicente de Paula, 320 - Jardim Gisela - Toledo - Pr.

REPRESENTANTE LEGAL: André Luiz de Marchi

CPF: 007.954.629-30 RG: 6.112.228-1 SSP/PR

PROPOSTA DE PREÇOS

Prezados Senhores:

Apresentamos e submetemos à apreciação de Vossas Senhorias nossa proposta de preços relativa ao fornecimento de Aquisição de móveis (roupeiros, cadeiras, mesas) para manutenção das atividades da Secretaria Municipal de Saúde nos termos do Objeto da Licitação, modalidade Pregão n.º 113/2016, conforme relacionado abaixo:

Item	Quant.	Descrição do Produto	Valor Unitário R\$	Valor Total R\$
01	04	Roupeiro em aço na cor cinza, modelo c/ 08 portas, sendo devidamente montado e soldado em estrutura única (monobloco), as portas são montadas no sentido em que fiquem 04 sobrepostas e duas fileiras no sentido horizontal, confeccionados em chapa de aço "26" (0,45mm). Constituídos por 08 portas: as mesmas são constituídas por 02 venezianas com aberturas no sentido horizontal para arejamento e possuir pitão para cadeado; o mesmo não contem ondulações, ressaltos, rebarbas ou imperfeições no acabamento; possuir tratamento contra oxidação com fosfato de zinco, com secagem em estufa, pintura pelo processo eletrostático de pintura a pó, consolidando a superfície do produto com 50 micra de espessura de tinta, no mínimo, dobradiças externa com abertura de 135°, pés removíveis e niveladores em polietileno, dimensões: altura: 2000 mm largura: 630 mm profundidade: 400 mm.  MARCA : LUNASA	705,00	2.820,00
02	12	Cadeira PRESIDENTE com capa nas costas em polipropileno, giratória de diálogo constituída de	470,00	5.640,00...

Rua Engracia Heiss, nº 320 Bairro: Jardim Gisela Toledo-PR .CEP: 86905-590

CNPJ nº 15.676.062/0001-95

Cel: (45) 9832-0909 – E-mail: [centermoveisdesign@hotmail.com](mailto:centermoveisdesign@hotmail.com)

# Center Moveis

assento e encosto unidos por meio de uma lâmina de aço, fixada na madeira do assento e na superfície interna do encosto por parafusos, sua base é composta por uma plataforma, coluna a gás, TCP (capa para proteção do pistão) e base com cinco (05) rodízios, estrutura de sustentação do assento e encosto é constituída de um mecanismo modelo relaxita, fixando ao assento por quatro (04) parafusos 1/4x7/8" sextavados, o encosto é fixado à lâmina por quatro (04) parafusos 1/4x3/4", o mecanismo é acoplado ao pistão modelo gás juntamente encaixado a base de cinco (05) pernas e cinco (05) rodízios, o diâmetro ocupado pela base é de Ø650 mm de circunferência, dimensões aproximadas de 650mm de profundidade e 570mm de largura e possui um conjunto de apoia braços fixos, o assento consiste em uma estrutura de madeira com dezesseis (16) porcas garra de rosca 1/4" fixadas nela, com dimensões de 480mm de largura, 455mm de profundidade e 65mm de espessura com cantos arredondados e espuma injetada, com costura, com densidade de 45 e 50 milímetros de altura e de forma levemente adaptada ao corpo, altura do assento até o chão é regulável variando de 470 à 580mm, encosto consiste em uma estrutura em madeira de 12mm de espessura de forma levemente adaptada ao corpo, com dimensões de 460mm de largura por 620mm de altura com espessura de 60mm com cantos arredondados e espuma injetada, com costura, com densidade de 45 e 50mm de espessura e este é fixado à lâmina na parte inferior do encosto que se une ao assento, o mecanismo é feito em chapa de aço 1010/1020 de espessura 2.65mm, fosfatada pintada com tinta epóxi pó. Dotada de alavanca plástica para acionamento da coluna a gás para regulagem de altura do assento, além de travamento e liberação do reclinação simultâneo de assento e encosto, a tensão desse

Rua Engracia Heiss, nº 320 Bairro: Jardim Gisela Toledo-PR CEP: 85905-590

CNPJ nº 15.676.062/0001-95

Cel: (45) 9832-0909 - E-mail: [centermoveisdesign@hotmail.com](mailto:centermoveisdesign@hotmail.com)

*Center*

*[Handwritten signature]*

*[Handwritten signature]*

# Center Móveis

		<p>reclinamento é ajustável por meio de uma manopla que quando girada aumenta ou diminui a pressão sobre a mola que regula o movimento, base penta pé, (aranha com cinco pernas) é fabricada em chapa 1010/1020 e espessura 1,50mm, conformada na ponta do tubo para encaixe do pino "euro" e por isso não precisa de ponteira para fixar o rodízio, aumentando assim a vida útil do conjunto, cobrindo toda essa estrutura possui uma carenagem injetada e moldada como acabamento, com apresentação de laudo técnico da ABNT.</p> <p>Marca : FRISOKAR</p>		
03	25	<p>Cadeira FIXA, constituída de assento e encosto plásticos, e estrutura metálica, estrutura é composta de tubos de aço 1010 /1020, sendo os pés e suportes do assento e encosto fabricados em tubos OBILONGOS 16x30 com 1.5mm de espessura de parede soldados com solda Mig à duas travessas horizontais de tubos de aço 7/8" x 1,2mm de espessura formando um conjunto estrutural empilhável, estrutura recebe tratamentos químicos de fosfatização e pinturas epóxi pó, acabamento nas pontas dos tubos dos pés e travesses, a estrutura recebe ponteiras plásticas injetadas em polipropileno, assento confeccionado em polipropileno copolímero (PP) injetado e moldado anatomicamente com acabamento texturizado na cor verde, dimensões de 465mm de largura, 470mm de profundidade e 5mm de espessura de parede, possui cantos arredondados e é unido à estrutura por meio de 4 (quatro) parafuso 5x30 paraplástico, altura do assento até o chão de 425mm., encosto fabricado em polipropileno copolímero injetado e moldado anatomicamente com acabamento texturizado na cor verde, com dimensões de 460mm de largura por 330mm de altura, com espessura de parede de 5mm e cantos arredondados, unidos a estrutura por dupla</p>	115,00	2.875,00

Rua Engracia Heiss, nº 320 Bairro: Jardim Gisela Toledo-PR .CEP: 85905-590

CNPJ nº 15.676.062/0001-95

Cel: (45) 9832-0909 – E-mail: [centermoveisdesign@hotmail.com](mailto:centermoveisdesign@hotmail.com)

*[Handwritten signatures and initials]*

# Center MÓVEIS

		<p>cavidade na parte posterior do encosto que se encaixa a estrutura metálica, travada por dois pinos fixadores plásticos injetados em polipropileno copolímero, na cor do encosto, dispensando a presença de rebites ou parafusos. O encosto possui furos para ventilação e apresentação de laudo ABNT.</p> <p>MARCA : PLAXMETAL</p>		
04	01	<p>Mesa de reunião modelo retangular, tampo produzido em MDP 25mm, painel frontal em MDP 15mm, 01 par de pés de ferro composta por união de tubos retangulares 20x40mm, aço carbono 1010/1020 com espessura de chapa 16 (1.50mm) contendo 02 sapatas niveladoras 5/16X2", acabamento em ambas as faces revestidas em melamínico termo fundido à baixa pressão (BP) TX e laterais revestidas em fitas PVC da mesma cor, fixação do tampo na estrutura por meio parafusos modelo PA FI PN PH 5,0 X 40 PS BC, fixação do painel por parafusos PA MO SO 13 DS 7 X 60 PS BC. Dimensões: 2000x1200x740mm (largura x profundidade x altura).</p> <p>MARCA : LUNASA</p>	540,00	540,00
05	08	<p>Mesa estação de trabalho, tampo inteiriço confeccionado em aglomerado de madeira de baixa densidade termo-estabilizado, com espessura mínima de 25 mm, corte "c", revestido em ambas as faces com laminado melamínico texturizado de baixa pressão na cor bege, medidas 1400x1200x600x740x25mm, dotado também por um gaveteiro fixo contendo 02 gavetas, com fechamento lateral e simultâneo das gavetas, deslizamento através de corrediças de aço, medidas externas 210x362x395mm, bordas do tampo encabeçadas em fita de poliestireno de espessura de 1,0 mm e na parte frontal de alcance do usuário, acabamento através de perfil maciço 26,0mm, c/aba na cor do tampo, coladas</p>	620,00	4.960,00

Rua Engracia Heiss, nº 320 Bairro: Jardim Gisela Toledo-PR .CEP: 85905-590

CNPJ nº 15.676.062/0001-95

Cel: (45) 9832-0909 - E-mail: [centermoveisdesign@hotmail.com](mailto:centermoveisdesign@hotmail.com)

*Billy*

*[Handwritten signatures]*

# Center Móveis

		<p>pelo processo hot melt., a fixação do tampo à estrutura deve ser feita através de parafusos rosqueáveis, painel frontal confeccionados em aglomerado de madeira de baixa densidade termoestabilizado, com espessura mínima de 15 mm, revestido em ambas as faces em laminado melamínico de baixa pressão cor do tampo, a fixação do painel à estrutura deve ser feita através de quatro parafusos rosqueáveis (sendo 02 de cada lado dos painéis), estruturas laterais formadas por tubos e chapas metálicas com a base superior em tubo de aço-carbono, a base inferior em chapa de aço modelo canoa, dispensando desta forma o uso de ponteiros de pvc, com espessura mínima de 1,5 mm, a coluna de sustentação deve ser espessura mínima de 0,6 mm, sendo lisa na parte externa com estampo perfurado em toda a sua área, e na parte interna removível, possibilitando a passagem de cabos por duto vertical interno do solo até o tampo. Acabamento com sapatas niveladoras em nylon, cuja função será contornar eventuais desníveis de piso.</p> <p>MARCA: LUNASA</p>		
06	10	<p>Mesa Reta, tampo produzido em MDP mciço25mm, painel frontal em MDP 15mm, 01 par de pés de ferro composta por união de tubos retangulares 20x40mm, aço carbono 1010/1020 com espessura de chapa 16 (1.50mm) contendo 02 sapatas niveladoras 5/16X2", acabamento em ambas as faces revestidas em melamínico termo fundido à baixa pressão (BP) TX e laterais revestidas em fitas PVC da mesma cor, fixação do tampo na estrutura por meio de minifix, fixação do painel por parafusos 1/4X2" e porca cilíndrica 12X12X1/4, medidas: 1600x700x740mm (largura x profundidade x altura), com 03 gavetas, com corrediças de aço com fechamento lateral e simultâneo das gavetas, medidas externas 300x362x459mm.</p>	540,00	5.400,00

Rua Engracia Heiss, nº 320 Bairro: Jardim Gisela Toledo-PR .CEP: 85905-590

CNPJ nº 15.676.062/0001-95

Cel: (45) 9832-0909 – E-mail: [centermoveisdesign@hotmail.com](mailto:centermoveisdesign@hotmail.com)

*Center*

*[Handwritten signature]*

*[Handwritten signature]*



# Center Móveis

		MARCA : LUNASA		
VALOR TOTAL DOS PRODUTOS R\$				22.235,00

O prazo de validade da proposta de preços é de 60 (Dias ) dias corridos.

Prazo de entrega: 15 dias Após recebimento da ordem de compra

Dados bancários: Banco do Brasil – Banco 001 Agencia 0587-8 C/C: 69755-9

Declaramos que, em nossos preços, estão incluídos todos os custos diretos e indiretos para a perfeita entrega do objeto desta licitação, tais como materiais, aparelhos, equipamentos e outros fornecimentos pertinentes, mão de obra, encargos sociais, administração, lucro e qualquer outra despesa incidente sobre os serviços.

Na entrega do objeto ora licitado, observaremos rigorosamente as especificações das normas técnicas ou qualquer outra que garanta a qualidade igual ou superior, assumindo, desde já, a integral responsabilidade pela perfeita realização dos trabalhos.

Toledo , 18 de Agosto de 2016

-----  
  
Nome: EDSON ROBERTO CAVALCANTI  
RG/CPF: 045.049.648-13  
Cargo: REPRESENTANTE COMERCIAL

15.676.062/0001-95



CENTER MÓVEIS E DESIGN LTDA  
ME

TOLEDO PR

Rua Engracia Heiss, nº 320 Bairro: Jardim Gisela Toledo-PR .CEP: 85905-590

CNPJ nº 15.676.062/0001-95

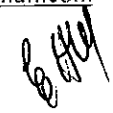
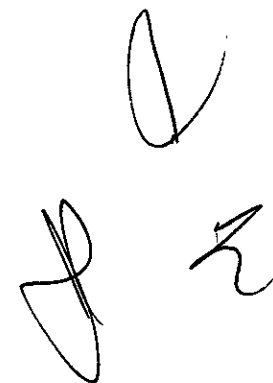
Cel: (45) 9832-0909 – E-mail: [centermoveisdesign@hotmail.com](mailto:centermoveisdesign@hotmail.com)





# Relatório de ensaio

Anexo 02 – PE001 – Rev. 10

N.º: R11140  
Pág.: 4/4

FR 001



## • Dimensões da cadeira giratória operacional (mm):

Código	Nome da Variável	Medidas da Amostra	Incerteza	Valor Mín. Aceitável	Valor Máx. Aceitável	Status
a	Altura da superfície do assento	383,3 / 512,3	0,96/0,96	420	500	C
a <sub>1</sub>	Largura do assento	472,3	2,5	400	---	C
a <sub>2</sub>	Profundidade do assento	441,3	1,5	380	---	C
a <sub>3</sub>	Profundidade do assento: Para cadeiras sem regulagem Para cadeiras com regulagem	433,7	1,5	380 50	440 ---	C
a <sub>4</sub>	Distancia entre a borda do assento e o eixo de rotação	273,3	1,5	270	---	C
α	Ângulo de inclinação do assento Para cadeiras sem regulagem Para cadeiras com regulagem	-8,4 / 0,4	0,12/0,12	0° -2°	-7° -7°	C
b	Extensão vertical do encosto	493,3	1,5	240	---	C
b <sub>1</sub>	Altura do ponto X do encosto	155,4 / 244	1,5/1,5	170	220	C
b <sub>2</sub>	Altura da borda superior do encosto	471 / 563	1,5/1,5	360	---	C
b <sub>3</sub>	Largura do encosto	432,7	1,5	305	---	C
b <sub>4</sub>	Raio de curvatura do encosto	> 400	--	400	---	C
γ	Faixa de inclinação do encosto	16,1	0,12	15°	---	C
e	Altura do apóia-braço	188 / 287,4	2,5 / 1,5	200	250	C
e <sub>1</sub>	Distancia interna entre os apóia-braço	488	2,2	460	---	C
e <sub>2</sub>	Recuo do apóia-braço	147,3	2,5	100	---	C
e <sub>3</sub>	Comprimento do apóia-braço	266,4	0,21	200	---	C
e <sub>4</sub>	Largura do apóia-braço	93,5	0,66	40	---	C
l	Projeção da pata Para cadeiras com rodízios Para cadeiras com sapatas	344	0,96	---	415 362	C
n	Número de pontos de apoio da base	5	--	5	---	C

Lab Chair, Rod. Braz Fortunato S/N, Km 02, Bariri – SP

(14) 8165-5959, labchair@gmail.com



# Relatório de ensaio

Anexo 02 - PE001 - Rev. 10

N.º: R11140

Pág.: 1/4

FR 001



ELABORADO POR: Ricardo Bertuluci	FUNÇÃO: Gerente de Qualidade
DATA: 05/02/2011	ASSINATURA: Ricardo Bertuluci

APROVADO POR: Bradley Miotto Fehlauer	FUNÇÃO: Gerente Técnico/Diretor
DATA: 05/02/2011	ASSINATURA: [Assinatura]
TÍTULO: Engenheiro de Produção	CREA: 5062577264

<b>Dados do cliente:</b>	
Nome:	Frisokar Equipamentos Plásticos Ltda
Endereço:	Av. das Indústrias, 337
Cidade:	Bariri, SP
N.º da proposta:	0140-00/11

<b>Identificação do produto:</b>			
Nome:	Cadeira giratória operacional		
Modelo:	Kit Paris Giratória - Y8086893341RN1Z	Marca:	Frisokar
N.º série:	---	N.º ident. do Lab.:	0140
Outras partes acompanhantes:	Manual de instruções e nota fiscal		

<b>Método utilizado:</b>	
Procedimento:	PE001 - rev.10
Itens:	1, 2, 3, 4, 5, 7, 9, 10, 11, 12, 13, e 16
Norma:	ABNT NBR 13962:2006 Móveis para escritório - Requisitos e métodos de ensaio

Lab Chair, Rod. Braz Fortunate S/N, Km 02, Bariri - SP

(14) 8165-5959, labchair@gmail.com

[Handwritten signatures and initials]





**Relatório de ensaio**  
Anexo 02 - PE001 - Rev. 10

N.º: R11140  
Pág.: 2/4

FR 001



**Data dos ensaios:**

de 21/01/2011 a 04/02/2011

**Fotos:**

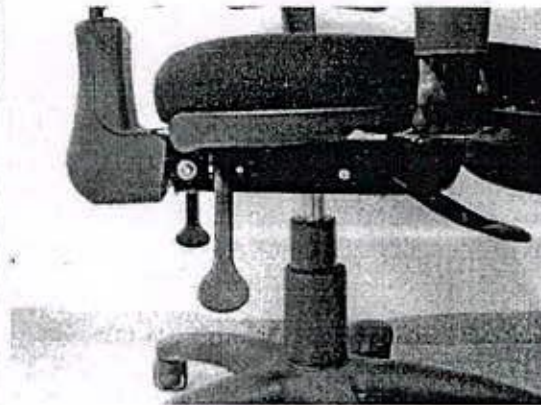

Lab Chair, Rod. Braz Fortunato S/N, Km 02, Bariri - SP



(14) 8165-5959, labchair@gmail.com

*[Handwritten signature]*

*[Handwritten signature]*

*[Handwritten signature]*

*[Handwritten signature]*

	<p align="center"><b>Relatório de ensaio</b> Anexo 02 - PE001 - Rev. 10</p>	<p>N.º: R11140 Pág.: 3/4  FR 001</p>	
---	---	--	---

## Resultados:

Obs.1: os resultados aqui apresentados referem-se somente aos itens ensaiados pelo laboratório.

Obs.2: este relatório só deve ser reproduzido por completo. Reprodução de partes requer aprovação escrita do laboratório.

Obs.3: As incertezas são apresentadas com um fator de abrangência K=2 e nível de confiança de 95%

O resultado da verificação do item é indicado da seguinte forma:

- C => o item está conforme o especificado na norma ou procedimento;
- NC => o item está não-conforme o especificado na norma ou procedimento;
- NA => o item não é aplicável ao produto.

Norma	Item	Obs.:	Resultado
NBR 13962	4.1 / 4.2 / 4.3	As medidas estão conforme, como visto na tabela de dimensões abaixo	C
NBR 13962	4.4.1	Acompanha manual	C
NBR 13962	4.4.2	Distância em conformidade	C
NBR 13962	4.4.3	Bordas com raio maior que 2 mm	C
NBR 13962	4.4.4	Os tubos estão selados	C
NBR 13962	4.4.5	Dispositivos de regulagem conforme	C
NBR 13962	4.4.6	Dispositivos de regulagem conforme	C
NBR 13962	4.4.7	Partes lubrificadas protegidas	C
NBR 13962	6.2	Não tombou em nenhum ensaio de estabilidade	C
NBR 13962	6.3.2	Resistiu a todos os ciclos	C
NBR 13962	6.3.3	Resistiu a todos os ciclos	C
NBR 13962	6.3.4	Resistiu a todos os ciclos	C
NBR 13962	6.3.5	Resistiu a todos os ciclos	C
NBR 13962	6.3.8	Resistiu a todos os ciclos	C

Lab Chair, Rod. Braz Fortunato S/N, Km 02, Bariri - SP

(14) 8165-5959, labchair@gmail.com

*Handwritten signature*

*Handwritten signature*

*Handwritten signature*

*Handwritten signature*



**EDITAL Nº113/2016 - PREGAO PRESENCIAL**

**REALIZAÇÃO:** Dia 18/08/2016 às 09h00min

**ENVELOPE 01 - PROPOSTA DE PREÇOS**

RAZÃO SOCIAL DA EMPRESA: **CENTER MOVEIS E DESIGN LDTA-ME**

CNPJ: 15.676.062/0001-95 INSCRIÇÃO ESTADUAL: 905.986.830-3

ENDEREÇO: Rua Engracia Heiss Nº 320- Jardim Gisela - Toledo - PR.

TELEFONE: (45) 3378-32-64

**PREFEITURA DO MUNICÍPIO DE PATO BRAGADO  
PROTOCOLO GERAL**

Protocolo Nº: 1638

Data: 18 / 08 / 16

HS: 08:50



M. LUZANI COMÉRCIO DE ALIMENTOS EIRELI – ME  
 CNPJ: 24.750.592/0001-27 IE: 90721176-27  
 AV. Willy Barth, 2856 CEP: 85948-000  
 Pato Bragado – Paraná  
 Fone: (45) 9900-9827

## ANEXO VIII - PROPOSTA DE PREÇOS

À Comissão de Licitação

Ref.: PREGÃO PRESENCIAL n.º 113/2016

Prezados Senhores:

Apresentamos e submetemos à apreciação de Vossas Senhorias nossa proposta de preços relativa a Aquisição de mobiliário em geral (mesas, cadeiras e armários), para atender a solicitação da Secretaria Municipal de Saúde, nos termos do Objeto da Licitação, modalidade Pregão n.º 113/2016, conforme relacionado abaixo:

Ite m	Qtd	UNI D	Produto com descrição do produto	Marca	Valor Unit	Valor Global
01	04	UNI	Roupeiro em aço na cor cinza, modelo c/ 08 portas, sendo devidamente montado e soldado em estrutura única (monobloco), as portas são montadas no sentido em que fiquem 04 sobrepostas e duas fileiras no sentido horizontal, confeccionados em chapa de aço "26" (0,45mm). Constituídos por 08 portas; as mesmas são constituídas por 02 venezianas com aberturas no sentido horizontal para arejamento e possuir pitão para cadeado; o mesmo não contem ondulações, ressaltos, rebarbas ou imperfeições no acabamento; possuir tratamento contra oxidação com fosfato de zinco, com secagem em estufa, pintura pelo processo eletrostático de pintura a pó, consolidando a superfície do produto com 50 micra de espessura de tinta, no mínimo, dobradiças externa com abertura de 135°, pés removíveis e niveladores em polietileno, dimensões: altura: 2000 mm largura: 630 mm profundidade: 400 mm.	TOMBINI	670,00	2.680,00
02	12		Cadeira PRESIDENTE com capa nas costas em polipropileno, giratória de diálogo constituída de assento e encosto unidos por meio de uma lâmina de aço, fixada na madeira do assento e na superfície interna do encosto por parafusos, sua base é composta por uma plataforma, coluna a gás, TCP (capa para proteção do pistão) e base com cinco (05) rodízios, estrutura de sustentação do assento e encosto é constituída de um mecanismo modelo relaxita, fixando ao assento por quatro (04) parafusos 1/4x7/8" sextavados, o encosto é fixado à lâmina por quatro (04) parafusos 1/4x3/4", o mecanismo é acoplado ao pistão modelo gás juntamente encaixado a base de cinco (05)	TOMBINI	470,00	5.640,00

## LW REPRESENTAÇÕES COMERCIAIS

			<p>pernas e cinco (05) rodízios, o diâmetro ocupado pela base é de Ø650 mm de circunferência, dimensões aproximadas de 650mm de profundidade e 570mm de largura e possui um conjunto de apoia braços fixos, o assento consiste em uma estrutura de madeira com dezesseis (16) porcas garra de rosca 1/4" fixadas nela, com dimensões de 480mm de largura, 455mm de profundidade e 65mm de espessura com cantos arredondados e espuma injetada, com costura, com densidade de 45 e 50 milímetros de altura e de forma levemente adaptada ao corpo, altura do assento até o chão é regulável variando de 470 à 580mm, encosto consiste em uma estrutura em madeira de 12mm de espessura de forma levemente adaptada ao corpo, com dimensões de 460mm de largura por 620mm de altura com espessura de 60mm com cantos arredondados e espuma injetada, com costura, com densidade de 45 e 50mm de espessura e este é fixado à lâmina na parte inferior do encosto que se une ao assento, o mecanismo é feito em chapa de aço 1010/1020 de espessura 2.65mm, fosfatada pintada com tinta epóxi pó. Dotada de alavanca plástica para acionamento da coluna a gás para regulagem de altura do assento, além de travamento e liberação do reclinação simultâneo de assento e encosto, a tensão desse reclinação é ajustável por meio de uma manopla que quando girada aumenta ou diminui a pressão sobre a mola que regula o movimento, base penta pé, (aranha com cinco pernas) é fabricada em chapa 1010/1020 e espessura 1,50mm, conformada na ponta do tubo para encaixe do pino "euro" e por isso não precisa de ponteira para fixar o rodízio, aumentando assim a vida útil do conjunto, cobrindo toda essa estrutura possui uma carenagem injetada e moldada como acabamento, com apresentação de laudo técnico da ABNT.</p>			
03	25	UNI	<p>Cadeira FIXA, constituída de assento e encosto plásticos, e estrutura metálica, estrutura é composta de tubos de aço 1010 /1020, sendo os pés e suportes do assento e encosto fabricados em tubos OBILONGOS 16x30 com 1.5mm de espessura de parede soldados com solda Mig à duas travessas horizontais de tubos de aço 7/8" x 1,2mm de espessura formando um conjunto estrutural empilhável, estrutura recebe tratamentos químicos de fosfatização e pinturas epóxi pó, acabamento nas pontas dos tubos dos pés e travesses, a estrutura recebe ponteiras plásticas injetadas em polipropileno, assento confeccionado em polipropileno copolímero (PP) injetado e moldado anatomicamente com acabamento texturizado na cor verde, dimensões de 465mm de largura, 470mm de profundidade e 5mm de espessura de parede, possui cantos arredondados e é unido à estrutura por meio de 4 (quatro) parafuso 5x30 para plástico, altura do assento até o chão de 425mm., encosto fabricado em polipropileno copolímero injetado e moldado anatomicamente com acabamento texturizado na cor verde, com dimensões de 460mm de largura por 330mm de altura, com espessura de parede de 5mm e</p>	TOMBINI	103,00	2.575,00



## LW REPRESENTAÇÕES COMERCIAIS

			cantos arredondados, unidos a estrutura por dupla cavidade na parte posterior do encosto que se encaixa a estrutura metálica, travada por dois pinos fixadores plásticos injetados em polipropileno copolímero, na cor do encosto, dispensando a presença de rebites ou parafusos. O encosto possui furos para ventilação e apresentação de laudo ABNT.			
04	01	UNI	Mesa de reunião modelo retangular, tampo produzido em MDP 25mm, painel frontal em MDP 15mm, 01 par de pés de ferro composta por união de tubos retangulares 20x40mm, aço carbono 1010/1020 com espessura de chapa 16 (1.50mm) contendo 02 sapatas niveladoras 5/16X2", acabamento em ambas as faces revestidas em melamínico termo fundido à baixa pressão (BP) TX e laterais revestidas em fitas PVC da mesma cor, fixação do tampo na estrutura por meio parafusos modelo PA FI PN PH 5,0 X 40 PS BC, fixação do painel por parafusos PA MO SO 13 DS 7 X 60 PS BC. Dimensões: 2000x1200x740mm (largura x profundidade x altura).	TOMBINI	799,00	799,00
05	08	UNI	Mesa estação de trabalho, tampo inteiriço confeccionado em aglomerado de madeira de baixa densidade termo-estabilizado, com espessura mínima de 25 mm, corte "c", revestido em ambas as faces com laminado melamínico texturizado de baixa pressão na cor bege, medidas 1400x1200x600x740x25mm, dotado também por um gaveteiro fixo contendo 02 gavetas, com fechamento lateral e simultâneo das gavetas, deslizamento através de corrediças de aço, medidas externas 210x362x395mm, bordas do tampo encabeçadas em fita de poliestireno de espessura de 1,0 mm e na parte frontal de alcance do usuário, acabamento através de perfil maciço 26,0mm, c/aba na cor do tampo, coladas pelo processo hot melt., a fixação do tampo à estrutura deve ser feita através de parafusos rosqueáveis, painel frontal confeccionados em aglomerado de madeira de baixa densidade termo-estabilizado, com espessura mínima de 15 mm, revestido em ambas as faces em laminado melamínico de baixa pressão cor do tampo, a fixação do painel à estrutura deve ser feita através de quatro parafusos rosqueáveis (sendo 02 de cada lado dos painéis), estruturas laterais formadas por tubos e chapas metálicas com a base superior em tubo de aço-carbono, a base inferior em chapa de aço modelo canoa, dispensando desta forma o uso de ponteiros de pvc, com espessura mínima de 1,5 mm, a coluna de sustentação deve ser espessura mínima de 0,6 mm, sendo lisa na parte externa com estampo perfurado em toda a sua área, e na parte interna removível, possibilitando a passagem de cabos por duto vertical interno do solo até o tampo. Acabamento com sapatas niveladoras em nylon, cuja função será contornar eventuais desníveis de piso.	TOMBINI	715,00	5.720,00
06	10	UNI	Mesa Reta, tampo produzido em MDP mcicho25mm, painel frontal em MDP 15mm, 01 par de pés de ferro composta por união de tubos retangulares 20x40mm, aço carbono 1010/1020 com espessura de chapa 16 (1.50mm) contendo 02 sapatas niveladoras 5/16X2", acabamento em ambas as faces revestidas	TOMBINI	499,00	4.990,00

*9*  
*[Handwritten signature]*

# LW REPRESENTAÇÕES COMERCIAIS

		em melamínico termo fundido à baixa pressão (BP) TX e laterais revestidas em fitas PVC da mesma cor, fixação do tampo na estrutura por meio de minifix, fixação do painel por parafusos 1/4X2" e porca cilíndrica 12X12X1/4, medidas: 1600x700x740mm (largura x profundidade x altura), com 03 gavetas, com corredeiras de aço com fechamento lateral e simultâneo das gavetas, medidas externas 300x362x459mm.			
<b>Valor total:</b>					<b>22.404,00</b>

VALOR GLOBAL DA PROPOSTA: R\$ 22.404,00 (Vinte e dois mil quatrocentos e quatro reais).

O prazo de validade da proposta de preços é de 60 dias (sessenta) dias corridos.

Prazo de entrega: em até 15 (quinze) dias corridos do recebimento da Autorização de Fornecimento emitida pela Secretaria de Saúde.

Dados Bancários: Caixa Agência: 1268 OP: 003 Conta: 2312-0

Declaramos que, em nossos preços, estão incluídos todos os custos diretos e indiretos para a perfeita entrega do objeto desta licitação, tais como materiais, aparelhos, equipamentos e outros fornecimentos pertinentes, mão de obra, encargos sociais, administração, lucro e qualquer outra despesa incidente sobre os serviços.

Na entrega do objeto ora licitado, observaremos rigorosamente as especificações das normas técnicas ou qualquer outra que garanta a qualidade igual ou superior, assumindo, desde já, a integral responsabilidade pela perfeita realização dos trabalhos.

Atenciosamente,

PATO BRAGADO, 18 de Agosto de 2016.

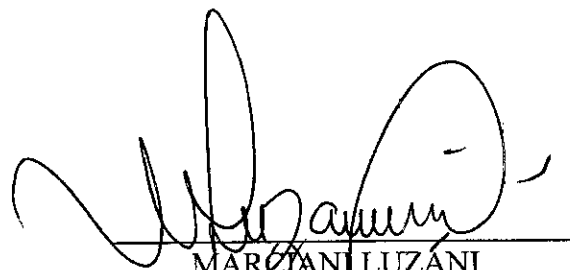
  
MARCIANI LUZANI  
CPF: 037.027.449-08  
RG: 7.382.989-5

**24.750.592/0001-27**

**M. LUZANI COMERCIO  
DE ALIMENTOS EIRELI - ME**

Av. Willy Barth, 2856 Fundos Centro  
CEP 85.948-000 Pato Bragado Paraná



ENVELOPE "A" (PROPOSTA DE PREÇOS)  
MUNICÍPIO PATO BRAGADO - PARANÁ  
PROPONENTE: M. LUZANI COMÉRCIO DE ALIMENTOS EIRELI - ME  
CNPJ: 24.750.592/0001-27  
Av. Willy Barth, 2856, Pato Bragado - Paraná  
PREGÃO Nº. 113/2016.  
DATA DE ABERTURA: 18/08/2016.  
HORARIO: 9HS

PREFEITURA DO MUNICÍPIO DE PATO BRAGADO  
PROTOCOLO GERAL

Protocolo Nº: 1641  
Data: 18/08/16  
HS: 08:54



**DE PAULA EMPREENDIMENTO COMERCIAL LTDA-ME**  
RUA CANADÁ Nº 17, CENTRO - CEP 85933-000- Ouro Verde do Oeste/ PR  
E-mail: depaulaempreendimentos@hotmail.com  
Tel. (045) 3251-1113 / (045) 9942-1001  
INSC. ESTADUAL: 90657935-95  
CNPJ: 19.833.331/0001-30

**ANEXO III**

**PROPOSTA DE PREÇO**

À Comissão de Licitação  
Ref.: Pregão Presencial n.º 113/2016

DE PAULA EMPREENDIMENTO COMERCIAL LTDA ME,  
CNPJ: 19.833.331/0001-30

Prezados Senhores:

Apresentamos e submetemos à apreciação de Vossas Senhorias nossa proposta de preços relativa ao fornecimento de Aquisição de móveis (ropeiros, cadeiras, mesas) para manutenção das atividades da Secretaria Municipal de Saúde nos termos do Objeto da Licitação, modalidade Pregão n.º 113/2016, conforme relacionado abaixo

ITEM	QNT	DESCRIÇÃO	MARCA	V. UNT	V. TOTAL
01	4	Roupeiro em aço na cor cinza, modelo c/ 08 portas, sendo devidamente montado e soldado em estrutura única (monobloco), as portas são montadas no sentido em que fiquem 04 sobrepostas e duas fileiras no sentido horizontal, confeccionados em chapa de aço "26" (0,45mm). Constituídos por 08 portas; as mesmas são constituídas por 02 venezianas com aberturas no sentido horizontal para arejamento e possuir pitão para cadeado; o mesmo não contém ondulações, ressaltos, rebarbas ou imperfeições no acabamento; possuir tratamento contra oxidação com fosfato de zinco, com secagem em estufa, pintura pelo processo eletrostático de pintura a pó, consolidando a superfície do produto com 50 micra de espessura de tinta, no mínimo, dobradiças externa com abertura de 135°, pés removíveis e niveladores em polietileno, dimensões: altura: 2000 mm largura: 630 mm profundidade: 400 mm.	LUNASA	683,85	2.735,40
02	12	Cadeira PRESIDENTE com capa nas costas em polipropileno, giratória de diálogo constituída de assento e encosto unidos por meio de uma lâmina de aço, fixada na madeira do assento e na superfície interna do encosto por parafusos, sua base é composta por uma plataforma, coluna a gás, TCP (capa para proteção do pistão) e base com cinco (05) rodízios, estrutura de sustentação do assento e encosto é constituída	P. PARANÁ	485,00	5.820,00

*[Handwritten signatures and initials]*





**DE PAULA EMPREENDIMENTO COMERCIAL LTDA-ME**

RUA CANADÁ Nº 17, CENTRO - CEP 85933-000- Ouro Verde do Oeste/ PR

E-mail: depaulaempreendimentos@hotmail.com

Tel. (045) 3251-1113 / (045) 9942-1001

INSC. ESTADUAL: 90657935-95

CNPJ: 19.833.331/0001-30

		<p>de um mecanismo modelo relaxita, fixando ao assento por quatro (04) parafusos 1/4x7/8" sextavados, o encosto é fixado à lâmina por quatro (04) parafusos 1/4x3/4", o mecanismo é acoplado ao pistão modelo gás juntamente encaixado a base de cinco (05) pernas e cinco (05) rodízios, o diâmetro ocupado pela base é de Ø650 mm de circunferência, dimensões aproximadas de 650mm de profundidade e 570mm de largura e possui um conjunto de apoia braços fixos, o assento consiste em uma estrutura de madeira com dezesseis (16) porcas garra de rosca 1/4" fixadas nela, com dimensões de 480mm de largura, 455mm de profundidade e 65mm de espessura com cantos arredondados e espuma injetada, com costura, com densidade de 45 e 50 milímetros de altura e de forma levemente adaptada ao corpo, altura do assento até o chão é regulável variando de 470 à 580mm, encosto consiste em uma estrutura em madeira de 12mm de espessura de forma levemente adaptada ao corpo, com dimensões de 460mm de largura por 620mm de altura com espessura de 60mm com cantos arredondados e espuma injetada, com costura, com densidade de 45 e 50mm de espessura e este é fixado à lâmina na parte inferior do encosto que se une ao assento, o mecanismo é feito em chapa de aço 1010/1020 de espessura 2.65mm, fosfatada pintada com tinta epóxi pó. Dotada de alavanca plástica para acionamento da coluna a gás para regulagem de altura do assento, além de travamento e liberação do reclinação simultâneo de assento e encosto, a tensão desse reclinação é ajustável por meio de uma manopla que quando girada aumenta ou diminui a pressão sobre a mola que regula o movimento, base penta pé, (aranha com cinco pernas) é fabricada em chapa 1010/1020 e espessura 1,50mm, conformada na ponta do tubo para encaixe do pino "euro" e por isso não precisa de ponteira para fixar o rodízio, aumentando assim a vida útil do conjunto, cobrindo toda essa estrutura possui uma carenagem injetada e moldada como acabamento, com apresentação de laudo técnico da ABNT.</p>		
03	25	<p>Cadeira FIXA, constituída de assento e encosto plásticos, e estrutura metálica, estrutura é composta de tubos de aço 1010 /1020, sendo os pés e suportes do assento e encosto fabricados em tubos OBILONGOS 16x30 com 1.5mm de espessura de parede soldados com solda Mig à duas travessas horizontais de tubos de aço 7/8" x 1,2mm de espessura formando um conjunto estrutural empilhável, estrutura recebe tratamentos químicos de fosfatização e pinturas epóxi pó, acabamento nas pontas dos tubos dos pés e travessas, a estrutura recebe ponteiras plásticas injetadas em polipropileno, assento confeccionado em</p>	P. PARANÁ	116,40 2.910,00

BAU



**DE PAULA EMPREENDIMENTO COMERCIAL LTDA-ME**

RUA CANADÁ Nº 17, CENTRO - CEP 85933-000- Ouro Verde do Oeste/ PR

E-mail: depaulaempreendimentos@hotmail.com

Tel. (045) 3251-1113 / (045) 9942-1001

INSC. ESTADUAL: 90657935-95

CNPJ: 19.833.331/0001-30

		polipropileno copolímero (PP) injetado e moldado anatomicamente com acabamento texturizado na cor verde, dimensões de 465mm de largura, 470mm de profundidade e 5mm de espessura de parede, possui cantos arredondados e é unido à estrutura por meio de 4 (quatro) parafuso 5x30 paraplástico, altura do assento até o chão de 425mm., encosto fabricado em polipropileno copolímero injetado e moldado anatomicamente com acabamento texturizado na cor verde, com dimensões de 460mm de largura por 330mm de altura, com espessura de parede de 5mm e cantos arredondados, unidos a estrutura por dupla cavidade na parte posterior do encosto que se encaixa a estrutura metálica, travada por dois pinos fixadores plásticos injetados em polipropileno copolímero, na cor do encosto, dispensando a presença de rebites ou parafusos. O encosto possui furos para ventilação e apresentação de laudo ABNT.			
04	1	Mesa de reunião modelo retangular, tampo produzido em MDP 25mm, painel frontal em MDP 15mm, 01 par de pés de ferro composta por união de tubos retangulares 20x40mm, aço carbono 1010/1020 com espessura de chapa 16 (1.50mm) contendo 02 sapatas niveladoras 5/16X2", acabamento em ambas as faces revestidas em melamínico termo fundido à baixa pressão (BP) TX e laterais revestidas em fitas PVC da mesma cor, fixação do tampo na estrutura por meio parafusos modelo PA FI PN PH 5,0 X 40 PS BC, fixação do painel por parafusos PA MO SO 13 DS 7 X 60 PS BC. Dimensões: 2000x1200x740mm (largura x profundidade x altura).	MODILAC	873,00	873,00
05	8	Mesa estação de trabalho, tampo inteiriço confeccionado em aglomerado de madeira de baixa densidade termo-estabilizado, com espessura mínima de 25 mm, corte "c", revestido em ambas as faces com laminado melamínico texturizado de baixa pressão na cor bege, medidas 1400x1200x600x740x25mm, dotado também por um gaveteiro fixo contendo 02 gavetas, com fechamento lateral e simultâneo das gavetas, deslizamento através de corrediças de aço, medidas externas 210x362x395mm, bordas do tampo encabeçadas em fita de poliestireno de espessura de 1,0 mm e na parte frontal de alcance do usuário, acabamento através de perfil maciço 26,0mm, c/aba na cor do tampo, coladas pelo processo hot melt., a fixação do tampo à estrutura deve ser feita através de parafusos rosqueáveis, painel frontal confeccionados em aglomerado de madeira de baixa densidade termo-estabilizado, com espessura mínima de 15 mm, revestido em ambas as faces em laminado melamínico de baixa pressão cor do tampo, a fixação do painel à estrutura deve ser feita através de quatro parafusos rosqueáveis (sendo 02 de cada lado dos painéis), estruturas laterais	MODILAC	742,05	5.936,40

04/11



**DE PAULA EMPREENDIMENTO COMERCIAL LTDA-ME**

RUA CANADÁ N° 17, CENTRO - CEP 85933-000- Ouro Verde do Oeste/ PR  
E-mail: depaulaempreendimentos@hotmail.com  
Tel. (045) 3251-1113 / (045) 9942-1001  
INSC. ESTADUAL: 90657935-95  
CNPJ: 19.833.331/0001-30

		formadas por tubos e chapas metálicas com a base superior em tubo de aço-carbono, a base inferior em chapa de aço modelo canoa, dispensando desta forma o uso de ponteiros de pvc, com espessura mínima de 1,5 mm, a coluna de sustentação deve ser espessura mínima de 0,6 mm, sendo lisa na parte externa com estampo perfurado em toda a sua área, e na parte interna removível, possibilitando a passagem de cabos por duto vertical interno do solo até o tampo. Acabamento com sapatas niveladoras em nylon, cuja função será contornar eventuais desníveis de piso.			
06	10	Mesa Reta, tampo produzido em MDP mcíço25mm, painel frontal em MDP 15mm, 01 par de pés de ferro composta por união de tubos retangulares 20x40mm, aço carbono 1010/1020 com espessura de chapa 16 (1.50mm) contendo 02 sapatas niveladoras 5/16X2", acabamento em ambas as faces revestidas em melamínico termo fundido à baixa pressão (BP) TX e laterais revestidas em fitas PVC da mesma cor, fixação do tampo na estrutura por meio de minifix, fixação do painel por parafusos 1/4X2" e porca cilíndrica 12X12X1/4, medidas: 1600x700x740mm (largura x profundidade x altura), com 03 gavetas, com corrediças de aço com fechamento lateral e simultâneo das gavetas, medidas externas 300x362x459mm.	MODILAC	523,80	5.238,00
<b>VALOR GLOBAL</b>					R\$23.512,80

A presente proposta tem o Valor Global de **R\$ 23.512,80** (vinte e três mil quinhentos e doze reais e oitenta centavos).

O prazo de validade da proposta de preços é de 60 (sessenta) dias corridos.

Prazo de entrega: 30 (trinta) dias.

Pato bragado dia 18 de agosto de 2016.

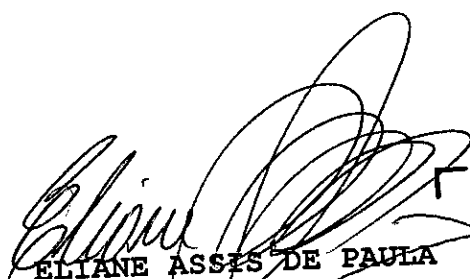
  
**ELIANE ASSES DE PAULA**

CPF: 047.482.369-57

RG: 8.620.151-4

Sócia Administrativa

19.833.331/0001-30

DE PAULA EMPREENDIMENTO  
COMERCIAL LTDA-ME

RUA CANADÁ, 17 CENTRO  
CEP: 85933-000-OURO VERDE DO OESTE PR









DE PAULA EMPREENDIMENTOS

PREFEITURA DO MUNICÍPIO DE PATO

BRAGADO COMISSÃO PERMANENTE DE

LICITAÇÕES PREGÃO, NA FORMA

PRESENCIAL N.º 113/2016

DATA DE ABERTURA: 18/08/2016 - HORÁRIO: 09h10min

ENVELOPE N.º 01 - PROPOSTA

PREFEITURA DO MUNICÍPIO DE PATO BRAGADO  
PROTÓCOO GERAL

Protocolo Nº: 9.640

Data: 18/08/16

HS: 70.100 08:52



Razão Social: **TVSOM COMÉRCIO DE ELETRO-ELETRÔNICOS EIRELI - ME**

Avenida Continental, nº 1347 - Sala 2 - Centro - CEP: 85.948-000

Pato Bragado - Paraná - Fones: (0xx45)3282-1768 / 9825-7348

CNPJ: 18.563.813/0001-55 - CAD/CMS:90637383-17 - Insc.Mun: 18001810-0

E-mail: thevesom@hotmail.com

PREFEITURA DO MUNICÍPIO DE PATO BRAGADO - PR

Pregão Presencial n.º **113 /2016**

## PROPOSTA DE PREÇOS

À  
PREFEITURA DO MUNICÍPIO DE PATO BRAGADO - PR

Av. Willy Barth, 2885, Centro - Pato Bragado - PR

Referente: Licitação Modalidade

Pregão n.º 113 /2016

Abertura 18/08/2016

ÀS 09hs10min

Proponente:

Razão Social: TVSOM COMERCIO DE ELETRO-ELETRONICOS EIRELI - ME

Endereço: AV. CONTINENTAL, 1347 - SALA 2 - PATO BRAGADO - PR

Telefone: (45)3282-1768

E-mail: thevesom@hotmail.com

CNPJ: 18.563.813/0001-55

Assunto: PROPOSTA



MD Pregoeiro(a)

Ilmos.(as) Senhores(as) da Equipe de Apoio

Vimos apresentar através desta, por intermédio do nosso Representante Legal, o Sr. Clovis Hoffmann, portador do RG nº 8.069.014-2, e do CPF nº 099.074.788-30, em atendimento ao disposto no mencionado Edital, a nossa proposta para o fornecimento, conforme tabela abaixo:

ITEM	QUANT.	MEDIDA	DESCRIÇÃO DETALHADA DO OBJETO	MARCA	vl unit.	vl.total
------	--------	--------	-------------------------------	-------	----------	----------

  
**Clovis Hoffmann**  
CPF: 099.074.788-30  
RG: 8.069.014-2

  
  
  
18.563.813/0001-55  
TVSOM COMÉRCIO DE ELETRO  
ELETRÔNICOS EIRELI - ME  
AV. CONTINENTAL, 1347, SALA 02 - CENTRO  
CEP: 85.948-000 - PATO BRAGADO - P.R.

1	4	Unidade	<p>Roupeiro em aço na cor cinza, modelo c/ 08 portas, sendo devidamente montado e soldado em estrutura única (monobloco), as portas são montadas no sentido em que fiquem 04 sobrepostas e duas fileiras no sentido horizontal, confeccionados em chapa de aço "26" (0,45mm). Constituídos por 08 portas; as mesmas são constituídas por 02 venezianas com aberturas no sentido horizontal para arejamento e possuir pitão para cadeado; o mesmo não contem ondulações, ressaltos, rebarbas ou imperfeições no acabamento; possuir tratamento contra oxidação com fosfato de zinco, com secagem em estufa, pintura pelo processo eletrostático de pintura a pó, consolidando a superfície do produto com 50 micra de espessura de tinta, no mínimo, dobradiças externa com abertura de 135°, pés removíveis e niveladores em polietileno, dimensões: altura: 2000 mm largura: 630 mm profundidade: 400 mm.</p>	LUNASA	R\$ 627,45	R\$ 2.509,80
2	12	Unidade	<p>Cadeira PRESIDENTE com capa nas costas em polipropileno, giratória de diálogo constituída de assento e encosto unidos por meio de uma lâmina de aço, fixada na madeira do assento e na superfície interna do encosto por parafusos, sua base é composta por uma plataforma, coluna a gás, TCP (capa para proteção do pistão) e base com cinco (05) rodízios, estrutura de sustentação do assento e encosto é constituída de um mecanismo modelo relaxita, fixando ao assento por quatro (04) parafusos 1/4x7/8" sextavados, o encosto é fixado à lâmina por quatro (04) parafusos 1/4x3/4", o mecanismo é acoplado ao pistão modelo gás juntamente encaixado a base de cinco (05) pernas e cinco (05) rodízios, o diâmetro ocupado pela base é de Ø650 mm de circunferência, dimensões aproximadas de 650mm de profundidade e 570mm de largura e possui um conjunto de apola braços fixos, o assento consiste em uma estrutura de madeira com dezesseis (16) porcas garra de rosca 1/4" fixadas nela, com dimensões de 480mm de largura, 455mm de profundidade e 65mm de espessura com cantos arredondados e espuma injetada, com costura, com densidade de 45 e 50 milímetros de altura e de forma levemente adaptada ao corpo, altura do assento até o chão é regulável variando de 470 à 580mm, encosto consiste em uma estrutura em madeira de 12mm de espessura de forma levemente adaptada ao corpo, com dimensões de 460mm de largura por 620mm de altura com espessura de 60mm com cantos arredondados e espuma injetada, com costura, com densidade de 45 e 50mm de espessura e este é fixado à lâmina na parte inferior do encosto que se une ao assento, o mecanismo é feito em chapa de aço 1010/1020 de espessura 2.65mm, fosfatada pintada com tinta epóxi pó. Dotada de alavanca plástica para acionamento da coluna a gás para regulagem de altura do assento, além de travamento e liberação do reclinação simultâneo de assento e encosto, a tensão desse reclinação é ajustável por meio de uma manopla que quando girada aumenta ou diminui a pressão sobre a mola que regula o movimento, base penta pé, (aranha com cinco pernas) é fabricada em chapa 1010/1020 e espessura 1,50mm, conformada na ponta do tubo para encaixe do pino "euro" e por isso não precisa de ponteira para fixar o rodízio, aumentando assim a vida útil do conjunto, cobrindo toda essa estrutura possui uma carenagem injetada e moldada como acabamento, com apresentação de laudo técnico da ABNT.</p>	CAVALETTI	R\$ 445,00	R\$ 5.340,00

Clóvis Hoffmann  
 CPF: 099.074.788-30  
 RG: 8.069.014-2

18.563.813/0001-55  
 TVSOM COMÉRCIO DE ELETRO  
 ELETRÔNICOS EIRELI - ME  
 AV. CONTINENTAL, 1347, SALA 02 - CENTRO  
 CEP: 85.948-000 - PATO BRAGADO - P.R.

*Handwritten signature*



3	25	Unidade	<p>Cadeira FIXA, constituída de assento e encosto plásticos, e estrutura metálica, estrutura é composta de tubos de aço 1010 /1020, sendo os pés e suportes do assento e encosto fabricados em tubos OBILONGOS 16x30 com 1.5mm de espessura de parede soldados com solda Mig à duas travessas horizontais de tubos de aço 7/8" x 1,2mm de espessura formando um conjunto estrutural empilhável, estrutura recebe tratamentos químicos de fosfatização e pinturas epóxi pó, acabamento nas pontas dos tubos dos pés e travesses, a estrutura recebe ponteiros plásticos injetados em polipropileno, assento confeccionado em polipropileno copolímero (PP) injetado e moldado anatomicamente com acabamento texturizado na cor verde, dimensões de 465mm de largura, 470mm de profundidade e 5mm de espessura de parede, possui cantos arredondados e é unido à estrutura por meio de 4 (quatro) parafuso 5x30 paraplástico, altura do assento até o chão de 425mm., encosto fabricado em polipropileno copolímero injetado e moldado anatomicamente com acabamento texturizado na cor verde, com dimensões de 460mm de largura por 330mm de altura, com espessura de parede de 5mm e cantos arredondados, unidos a estrutura por dupla cavidade na parte posterior do encosto que se encaixa a estrutura metálica, travada por dois pinos fixadores plásticos injetados em polipropileno copolímero, na cor do encosto, dispensando a presença de rebites ou parafusos. O encosto possui furos para ventilação e apresentação de laudo ABNT.</p>	CAVALETTI	R\$ 106,80	R\$ 2.670,00
4	1	Unidade	<p>Mesa de reunião modelo retangular, tampo produzido em MDP 25mm, painel frontal em MDP 15mm, 01 par de pés de ferro composta por união de tubos retangulares 20x40mm, aço carbono 1010/1020 com espessura de chapa 16 (1.50mm) contendo 02 sapatatas niveladoras 5/16X2", acabamento em ambas as faces revestidas em melamínico termo fundido à baixa pressão (BP) TX e laterais revestidas em fitas PVC da mesma cor, fixação do tampo na estrutura por meio parafusos modelo PA FI PN PH 5,0 X 40 PS BC, fixação do painel por parafusos PA MO SO 13 DS 7 X 60 PS BC. Dimensões: 2000x1200x740mm (largura x profundidade x altura).</p>	THEVESOM	R\$ 801,00	R\$ 801,00

*Clovis Hoffmann*  
 CPF: 099.074.788-30  
 RG: 8.069.014-2

*GHU*

18.563.813/0001-55  
 TVSOM COMÉRCIO DE ELETRO  
 ELETRÔNICOS EIRELI - ME  
 AV. CONTINENTAL, 1347, SALA 02 - CENTRO  
 CEP: 85.948-000 - PATO BRAGADO - P.R.

*JP*

*2*

5	8	Unidade	Mesa estação de trabalho, tampo inteiriço confeccionado em aglomerado de madeira de baixa densidade termo-estabilizado, com espessura mínima de 25 mm, corte "c", revestido em ambas as faces com laminado melamínico texturizado de baixa pressão na cor bege, medidas 1400x1200x600x740x25mm, dotado também por um gaveteiro fixo contendo 02 gavetas, com fechamento lateral e simultâneo das gavetas, deslizamento através de corrediças de aço, medidas externas 210x362x395mm, bordas do tampo encabeçadas em fita de poliestireno de espessura de 1,0 mm e na parte frontal de alcance do usuário, acabamento através de perfil maciço 26,0mm, c/aba na cor do tampo, coladas pelo processo hot melt., a fixação do tampo à estrutura deve ser feita através de parafusos rosqueáveis, painel frontal confeccionados em aglomerado de madeira de baixa densidade termo-estabilizado, com espessura mínima de 15 mm, revestido em ambas as faces em laminado melamínico de baixa pressão cor do tampo, a fixação do painel à estrutura deve ser feita através de quatro parafusos rosqueáveis (sendo 02 de cada lado dos painéis), estruturas laterais formadas por tubos e chapas metálicas com a base superior em tubo de aço-carbono, a base inferior em chapa de aço modelo canoa, dispensando desta forma o uso de ponteiros de pvc, com espessura mínima de 1,5 mm, a coluna de sustentação deve ser espessura mínima de 0,6 mm, sendo lisa na parte externa com estampo perfurado em toda a sua área, e na parte interna removível, possibilitando a passagem de cabos por duto vertical interno do solo até o tampo. Acabamento com sapatas niveladoras em nylon, cuja função será contornar eventuais desníveis de piso.	THEVESOM	R\$ 680,85	R\$ 5.446,80
6	10	Unidade	Mesa Reta, tampo produzido em MDP mciço25mm, painel frontal em MDP 15mm, 01 par de pés de ferro composta por união de tubos retangulares 20x40mm, aço carbono 1010/1020 com espessura de chapa 16 (1.50mm) contendo 02 sapatas niveladoras 5/16X2", acabamento em ambas as faces revestidas em melamínico termo fundido à baixa pressão (BP) TX e laterais revestidas em fitas PVC da mesma cor, fixação do tampo na estrutura por meio de minifix, fixação do painel por parafusos 1/4X2" e porca cilíndrica 12X12X1/4, medidas: 1600x700x740mm (largura x profundidade x altura), com 03 gavetas, com corrediças de aço com fechamento lateral e simultâneo das gavetas, medidas externas 300x362x459mm.	THEVESOM	R\$ 480,60	R\$ 4.806,00
<b>VALOR TOTAL DO LOTE</b>						<b>R\$ 21.573,60</b>

**VALOR TOTAL** R\$ 21.573,60 **vinte e um mil, quinhentos e setenta e três reais e sessenta centavos**

O prazo de validade da proposta de preços é de 60 (Sessenta) dias corridos

Garantia: conforme edital

Prazo de entrega: 15 (quinze) dias corridos do recebimento da Autorização de Fornecimento emitida pela Secretaria de Saúde.

Informações bancárias (conta em nome do licitante) para eventuais depósitos: 00001-55

**Clóvis Hoffmann**  
CPF: 099.074.788-30  
RG: 8.069.014-2

TVSCM COMÉRCIO DE ELETRO  
ELETRÔNICOS EIRELI - ME  
AV. CONTINENTAL, 1347, SALA 02 - CENTRO  
CEP: 85.948-000 - PATO BRAGADO - P.R.

Banco: 748-sicredi

Agência: 0715

Conta: 39717-2

Declaramos que, em nossos preços, estão incluídos todos os custos diretos e indiretos para a perfeita entrega do objeto desta licitação, tais como materiais, aparelhos, equipamentos e outros fornecimentos pertinentes, mão de obra, encargos sociais, administração, lucro e qualquer outra despesa incidente sobre os serviços.

Na entrega do objeto ora licitado, observaremos rigorosamente as especificações das normas técnicas ou qualquer outra que garanta a qualidade igual ou superior, assumindo, desde já, a integral responsabilidade pela perfeita realização dos trabalhos.

Atenciosamente,

Pato Bragado, 18/08/2016

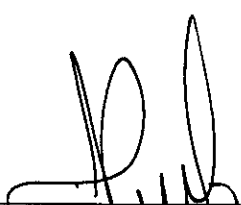

---

CLOVIS HOFFMANN  
CPF: 099.074.788-30  
RG: 8.069.014-2  
Proprietário

18.563.813/0001-55  
TVSOM COMÉRCIO DE ELETRÔ  
ELETRÔNICOS EIRELI - ME  
AV. CONTINENTAL, 1347, SALA 02 - CENTRO  
CEP: 85.948-100 - PATO BRAGADO P.R.

*Handwritten initials*

*Handwritten mark*

*Handwritten signature and mark*





Razão Social: **TVSOM COMÉRCIO DE ELETRO-ELETRÔNICOS EIRELI - ME**

Avenida Continental, nº 1347 - Sala 2 - Centro - CEP: 85.948-000

Pato Bragado - Paraná - Fones: (0xx45)3282-1768 / 9825-7348

CNPJ: 18.563.813/0001-55 - CAD/CMS:90637383-17 - Insc. Mun: 18001810-0

E-mail: thevesom@hotmail.com

PREFEITURA DO MUNICÍPIO DE PATO BRAGADO - PR  
COMISSÃO PERMANENTE DE LICITAÇÕES  
PREGÃO, NA FORMA PRESENCIAL N.º **113 /2016**  
TVSOM COMERCIO DE ELETRO-ELETRONICOS EIRELI - ME  
ENDREÇO: Av. Continental, 1347 - Centro - Pato Bragado - Pr.  
ABERTURA: **18/08/2016**  
HORARIO: **09hs10min**  
ENVELOPE N.º 01 - " PROPOSTA "

PREFEITURA DO MUNICÍPIO DE PATO BRAGADO  
PROTOCOLO GERAL

Protocolo N.º: 1642

Data: 18 / 08 / 16

HS: 27:08:57





# Prefeitura do Município de Pato Bragado

Estado do Paraná

ATA N.º 153/2016

PREGÃO PRESENCIAL N.º 113/2016

Ata da sessão de recebimento dos envelopes, contendo a Proposta de preços e habilitação, em atendimento ao Edital de Licitação – Pregão, na forma Presencial 113/2016, que tem como objeto a aquisição de móveis (ropeiros, cadeiras, mesas) para manutenção das atividades da Secretaria Municipal de Saúde.

Aos dezoito dias do mês de agosto do ano de dois mil e dezesseis, às nove horas e dez minutos, nas dependências da sala da secretaria de administração, da Prefeitura do Município de Pato Bragado, Estado do Paraná, sito à Avenida Willy Barth, número dois mil, oitocentos e oitenta e cinco, reuniram-se o Pregoeiro Municipal, senhor Djoni Aleander Rohden, juntamente com as integrantes da equipe de apoio, para abrirem, julgarem e deliberarem sobre as propostas de preços bem como a habilitação e adjudicação do objeto do certame ao licitante vencedor do PREGÃO PRESENCIAL n.º 113/2016, o qual tem como objeto a aquisição de móveis (ropeiros, cadeiras, mesas) para manutenção das atividades da Secretaria Municipal de Saúde, conforme descrito no Objeto da Licitação em Epígrafe. O resumo do Edital foi amplamente divulgado no Diário oficial do Município, site do Tribunal de Contas do Estado do Paraná, site do Município de Pato Bragado e Jornal O Presente. Pelá divulgação, 06 (seis) empresas protocolaram os respectivos envelopes em tempo hábil, conforme previsto no Edital Convocatório, tratando-se das seguintes Licitantes: **Lorenzi & Tonezer Ltda; Center Móveis e Design Ltda - ME; Comercial Terra Roxa Móveis Ltda – EPP; TVSOM Comércio de Eletro Eletrônicos Eireli – ME; M. Luzani Comércio de Alimentos Eireli Me; De Paula Empreendimentos Comercial Ltda – ME.** Aberta a sessão deste Pregão, o pregoeiro deu as boas vindas à todos os presentes, e os documentos protocolados já estavam em poder do Pregoeiro. Deste momento em diante, nenhum outro documento poderá ser adicionado aos envelopes protocolados, nos termos do Edital, com exceção dos solicitados pelo Pregoeiro para esclarecimentos. Iniciamos a sessão com o credenciamento das Licitantes, as quais estavam assim representadas: **Lorenzi & Tonezer Ltda**, credenciada pelo sócio o senhor João Adolfo Lorenzi; **Center Móveis e Design Ltda - ME**, credenciada pelo procurador o senhor Edson Roberto Cavalcanti; **Comercial Terra Roxa Móveis Ltda – EPP**, credenciada pelo sócio o senhor Cristiano dos Santos; **TVSOM Comércio de Eletro Eletrônicos Eireli – ME**, credenciada pelo sócio o senhor Clóvis Hoffmann; **M. Luzani Comércio de Alimentos Eireli Me**, credenciada pelo procurador o senhor Eduardo Henrique Wolff da Rosa; **De Paula Empreendimentos Comercial Ltda – ME**, credenciada pelo procurador o senhor Thiago Felipe Rauber. Após a verificação dos documentos, as credenciais foram validadas pelo Pregoeiro, cujas representantes estão aptas a representar as empresas licitantes neste pregão. Em seguida, o Pregoeiro solicitou aos credenciados para apresentarem a Declaração de que cumprem plenamente os requisitos de habilitação, as quais foram prontamente apresentadas, conforme o caso. A partir de então, partimos para abertura do envelope n.º 01, com a respectiva proposta de preços apresentada pelas Licitantes, as quais apresentaram proposta para entrega dos mobiliários citados no objeto desta Licitação, aos seguintes valores: **Lorenzi & Tonezer Ltda**, valor global de R\$ 20.100,00 (vinte mil e cem reais); **Center Móveis e Design Ltda - ME**, valor global de R\$ 22.235,00 (vinte e dois mil duzentos e trinta e cinco reais); **Comercial Terra Roxa Móveis Ltda – EPP**, valor global de R\$ 18.515,00 (dezoito mil quinhentos e quinze reais); **TVSOM Comércio de Eletro Eletrônicos Eireli – ME**,



# Prefeitura do Município de Pato Bragado

Estado do Paraná

valor global de R\$ 21.573,60 (vinte e um mil quinhentos e setenta e três reais e sessenta centavos) **M. Luzani Comércio de Alimentos Eireli Me**, valor global de R\$ 22.404,00 (vinte e dois mil quatrocentos e quatro reais); **De Paula Empreendimentos Comercial Ltda – ME**, valor global de R\$ 23.512,80 (vinte e três mil quinhentos e doze reais e oitenta centavos). As propostas foram passadas aos credenciados para verificação e rubrica. Abriu-se espaço para manifestações com relação às Propostas de Preços, momento em que o licitante da empresa COMERCIAL TERRA ROXA, solicitou a desclassificação da Licitante Lorenzi & Tonezer Ltda, por não ter cotado todos os itens constantes no termo de Referência da Licitação, uma vez que o julgamento do certame é o MENOR PREÇO GLOBAL. Ainda, este mesmo licitante, solicitou a desclassificação da Licitante Center Móveis e Design Ltda, por ter cotado preço de uma cadeira, citada no item 2, com laudo divergente da mesma. Após a verificação das propostas pelo Pregoeiro, este desclassificou as licitantes **TVSOM Comércio de Eletro Eletrônicos Eireli – ME; M. Luzani Comércio de Alimentos Eireli Me e De Paula Empreendimentos Comercial Ltda – ME**, por não terem anexado na proposta de preços, nenhum Laudo da ABNT, solicitado em alguns dos itens do termo de Referência do Edital. Desclassifica a Licitante **Lorenzi & Tonezer Ltda** por não ter cotado preço em todos os itens citados no Termo de Referência. Com relação às licitantes **Center Móveis e Design Ltda – ME e Comercial Terra Roxa Móveis Ltda – EPP**, desclassifica as mesmas por não terem anexado o Laudo da Cadeira citada no Item 3 do Edital. Com todas estas considerações, o Pregoeiro DESCLASSIFICA todas as propostas apresentadas, por haver falha nos laudos da ABNT solicitados. Com isto, sugere ao Prefeito Municipal para que reavalie a descrição dos itens, para que possa efetivamente haver concorrência entre as licitantes interessadas. Os representantes presentes solicitaram constar nesta ata, que para a descrição da cadeira citada no item 3, não existe no mercado, produto que tenha laudo da ABNT para ser apresentado. Desta decisão, não houve manifestação de recurso. Por todo o exposto, encerramos esta reunião e sessão às nove horas e cinquenta e dois minutos. Esta ata vai assinada pelo Pregoeiro e pelo credenciado presente.

*Handwritten initials or signature.*